

Universidad Nacional de Córdoba
Secretaría de Asuntos Académicos
Departamento de Estadística

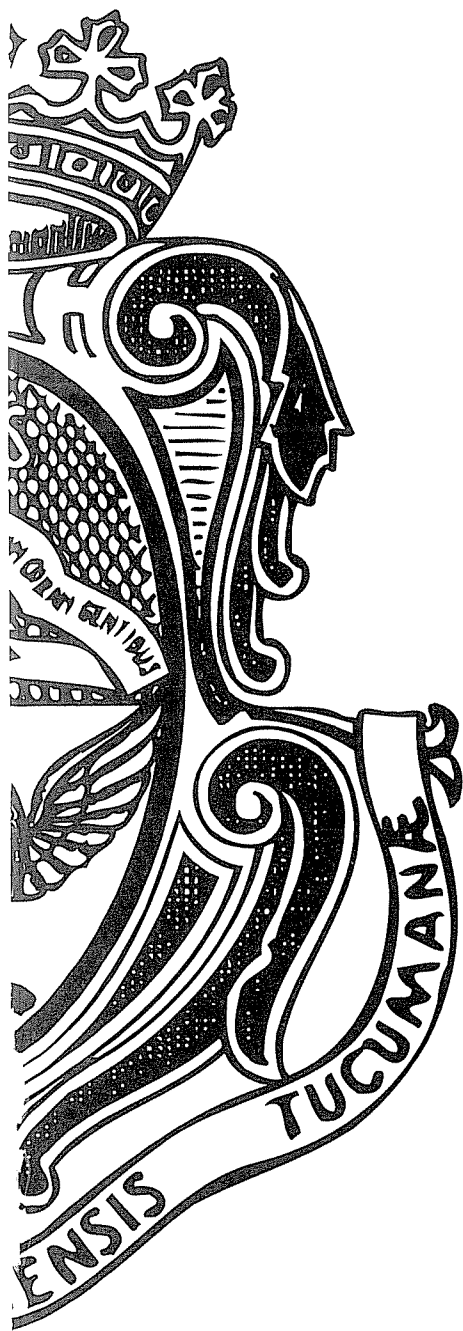

**ANUARIO
ESTADISTICO
UNC 2003**

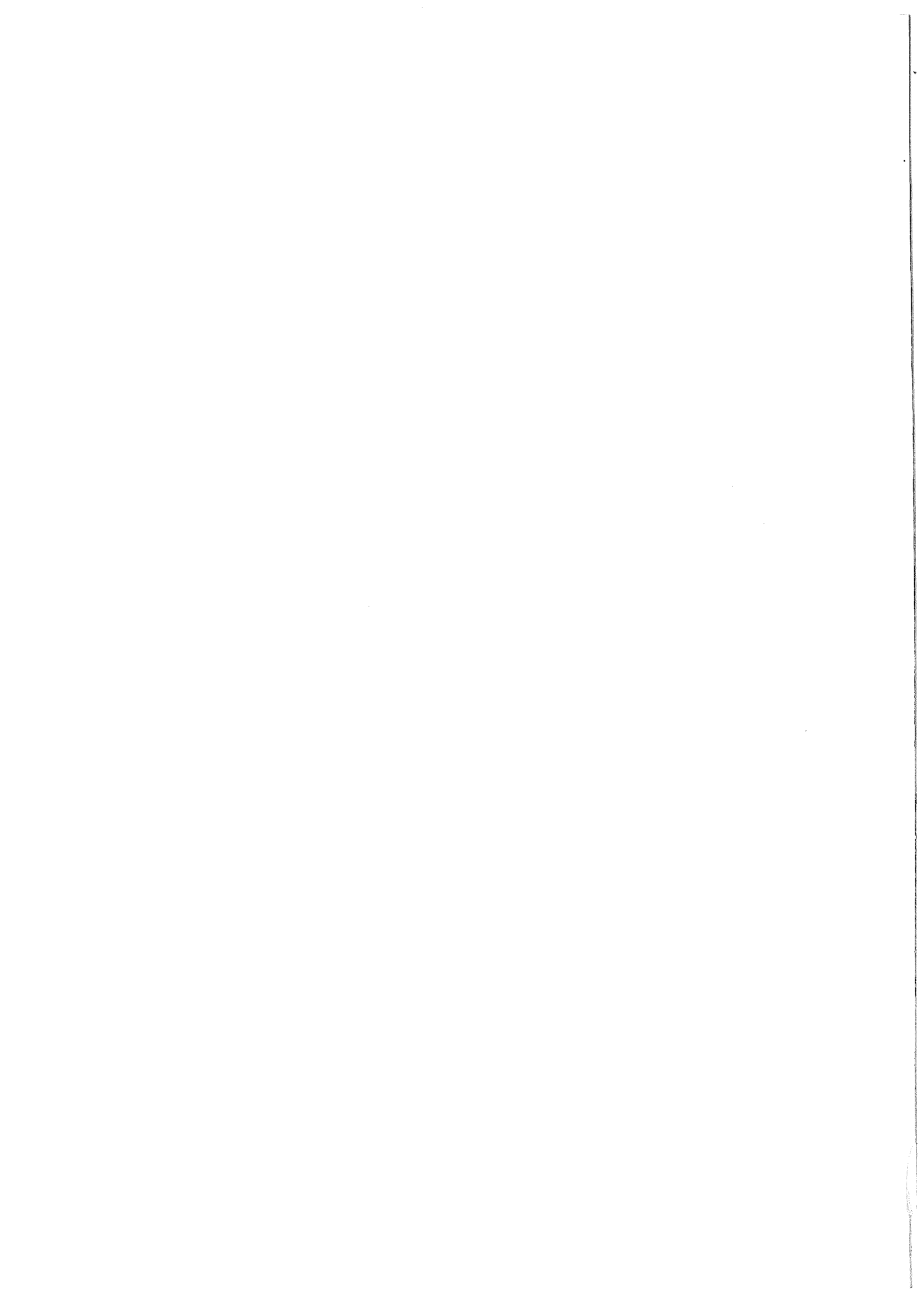

	Página
INDICE	
Autoridades de la U.N.C.	I
Presentación	II
Estructura Académica de la U.N.C.	III
Localización de las Dependencias	IX

CAPITULO I

EVOLUCION DE LA MATRICULA Y DE LOS GRADUADOS

Cuadro S 1: Evolución de Total de Alumnos según Área de Estudio y Dependencia. Período 1993 – 2003	2
Gráfico 1: Evolución del Total de Alumnos según Área de Estudio	3
Cuadro S 2: Evolución de Nuevos Inscriptos según Área de Estudio y Dependencia. Período 1993 – 2003	4
Gráfico 2: Evolución de los Nuevos Inscriptos según Área de Estudio	5
Cuadro S 3: Evolución de Egresados según Área de Estudio y Dependencia. Período 1992 – 2002	6
Gráfico 3: Evolución de los Egresados según Área de Estudio	7
Gráfico 4: Evolución de los Alumnos, los Nuevos Inscriptos y Egresados. Período 1993-2003	8

CAPITULO II

ALUMNOS 2003

Totales por Dependencia y Carrera

Cuadro A 1: Total de Alumnos, Nuevos Inscriptos y Reinscriptos por Carrera	10
Cuadro A 2: Total de alumnos por Sexo según Dependencia y Carrera	12
Cuadro A 2.1: Nuevos Inscriptos por Sexo según Dependencia y Carrera	14
Cuadro A 2.2: Reinscriptos por Sexo según Dependencia y Carrera	16
Cuadro A 3: Total de Alumnos por Año de Ingreso según Dependencia y Carrera - Ambos sexos	18
Cuadro A 3.1: Total de Alumnos por Año de Ingreso según Dependencia y Carrera - Varones	21
Cuadro A 3.2: Total de Alumnos por Año de Ingreso según Dependencia y Carrera - Mujeres	24
Cuadro A 4: Reinscriptos por Cantidad de Materias Aprobadas el año Anterior según Área de Estudio	27
Cuadro A 4.1: Reinscriptos por Cantidad de Materias Aprobadas el año Anterior según Área de Estudio. Porcentaje	29
Cuadro A 5: Reinscriptos por Cantidad de Exámenes Rendidos el año Anterior según Área de Estudio	31
Cuadro A 5.1: Reinscriptos por Cantidad de Exámenes Rendidos el año Anterior según Área de Estudio. Porcentaje	33
Cuadro A 6: Reinscriptos por Cantidad de Materias Aprobadas en la Carrera según Área de Estudio	35
Cuadro A 6.1: Reinscriptos por Cantidad de Materias Aprobadas en la Carrera según Área de Estudio. Porcentaje	37
Cuadro A 7: Reinscriptos por Cantidad de Exámenes Rendidos en la Carrera según Área de Estudio	39

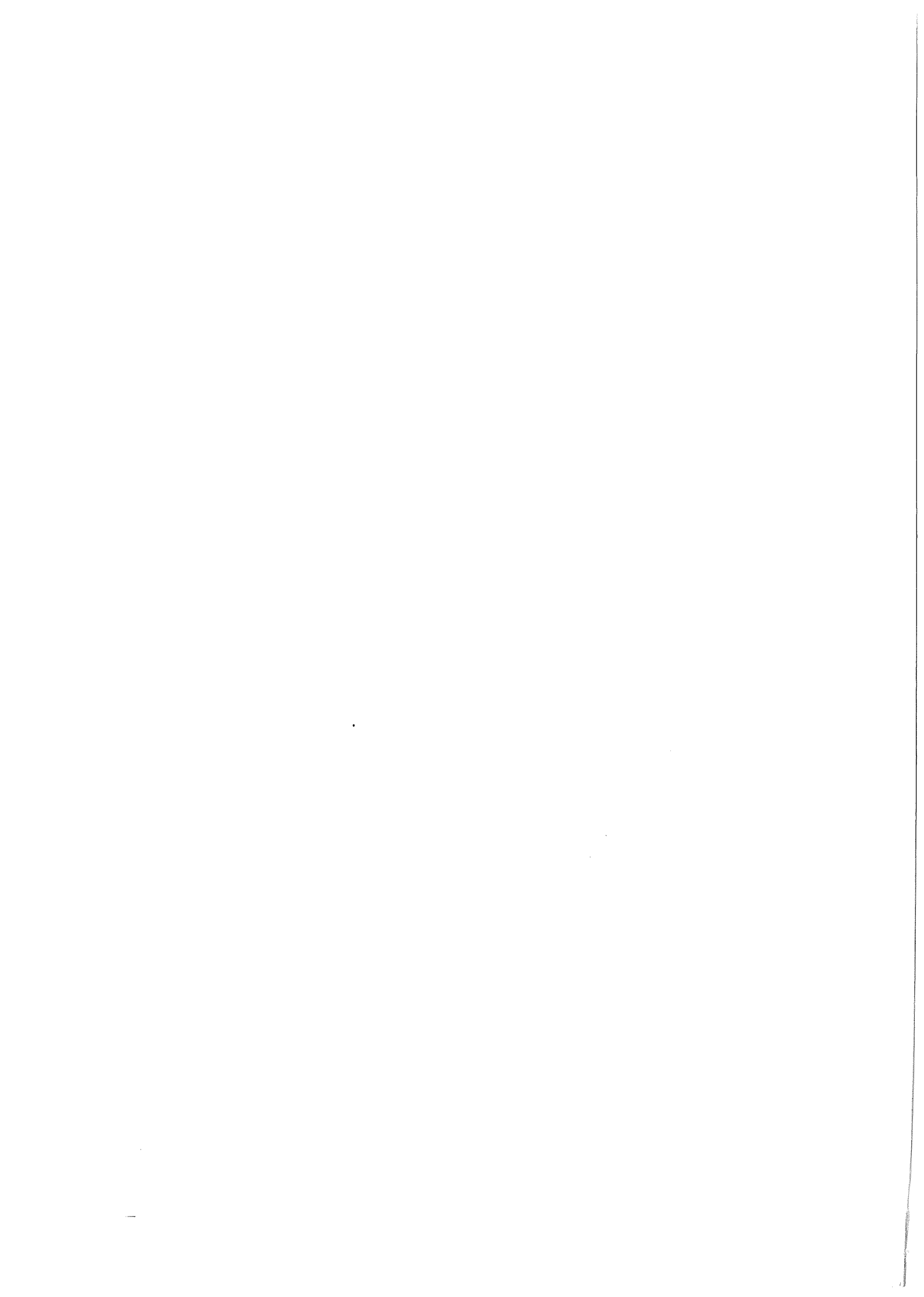

Cuadro A 7.1: Reinscriptos por Cantidad de Exámenes Rendidos en la Carrera según Área de Estudio. Porcentaje	41
Estudios Secundarios	
Cuadro A 8: Total de Alumnos por Dependencia del Establecimiento del Nivel Medio del que Egresó	43
Cuadro A 8.1: Nuevos Inscriptos por Dependencia del Establecimiento del Nivel Medio del que Egresó	45
Cuadro A 9: Total de Alumnos por Tipo de Estudios Secundarios según Área de Estudio	47
Cuadro A 9.1: Nuevos Inscriptos por Tipo de Estudios Secundarios según Área de Estudio	49
Otros datos personales de los Alumnos	
Cuadro A 10: Total de Alumnos por Edad según Área de Estudio	51
Cuadro A 10.1: Nuevos inscriptos por Edad según Área de Estudio	53
Cuadro A 11: Edad Promedio del los Alumnos por Sexo según Área de Estudio	55
Gráfico 5: Distribución del Total de Alumnos según edad	56
Gráfico 6: Distribución de Nuevos Inscriptos según edad	56
Cuadro A 12: Total de Alumnos por Estado Civil y Sexo según Área de Estudio	57
Gráfico 7: Distribución del Total de Alumnos según Estado Civil y Sexo	58
Cuadro A 12.1: Nuevos inscriptos por Estado Civil y Sexo según Área de Estudio	59
Gráfico 8: Distribución de Nuevos Inscriptos según Estado civil y Sexo	60
Cuadro A 13: Total de Alumnos por Lugar de Procedencia según Área de Estudio	61
Cuadro A 14: Total de Alumnos por Nacionalidad según Área de Estudio	62
Cuadro A 14.1: Nuevos inscriptos por Nacionalidad según Área de Estudio	63
Cuadro A 15: Total de Alumnos por País de Nacimiento según Área de Estudio	64
Cuadro A 15.1: Nuevos inscriptos por País de Nacimiento según Área de Estudio	65
Cuadro A 16: Total de Alumnos por Situación Laboral y Sexo según Área de Estudio	66
Gráfico 9: Total de Alumnos por Situación Laboral y Sexo	67
Cuadro A 16.1 Nuevos inscriptos por Situación Laboral y Sexo según Área de Estudio	68
Gráfico 10: Nuevos inscriptos por Situación Laboral y Sexo	69
Cuadro A 17: Total de Alumnos por Horas Semanales que Trabajan según Área de Estudio	70
Cuadro A 17.1: Nuevos inscriptos por Horas Semanales que Trabajan según Área de Estudio	71
Cuadro A 18: Total de Alumnos por Beca que Reciben según Área de Estudio	72
Cuadro A 18.1: Nuevos inscriptos por Beca que Reciben según Área de Estudio	73
Cuadro A 19: Total de Alumnos por Cómo Costean sus Estudios según Área de Estudio	74
Cuadro A 19.1: Nuevos inscriptos por Cómo Costean sus Estudios según Área de Estudio	75
Cuadro A 20: Total de Alumnos por Obra Social según Área de Estudio	76
Cuadro A 20.1 Nuevos inscriptos por Obra Social según Área de Estudio	77
Cuadro A 21: Total de Alumnos por Convivencia según Área de Estudio	78
Cuadro A 21.1: Nuevos inscriptos por Convivencia según Área de Estudio	79
Cuadro A 22: Total de Alumnos por Cantidad de Hijos que Poseen y Sexo según Área de Estudio	80
Cuadro A 23: Total de Alumnos por Práctica Deportiva y Sexo según Área de Estudio	81

Cuadro A 23.1: Total de Alumnos por Lugar donde Practica Deporte según Área de Estudio	82
Cuadro A 23.2: Total de Alumnos por Deporte que Practica según Área de Estudio	83

Nivel de Instrucción de los Padres

Cuadro A 24: Total de Alumnos por Nivel Educativo del Padre según Área de Estudio	84
Gráfico 11: Distribución del Total de Alumnos por Educativo del Padre según Área de Estudio	85
Cuadro A 25: Total de Alumnos por Nivel Educativo de la Madre según Área de Estudio	86
Gráfico 12: Nuevos Inscriptos por Nivel Educativo de la Madre según Área de Estudio	87

CAPITULO III

EGRESADOS 2002

Cuadro E 1: Egresados de Carreras de Grado por Sexo según Área de Estudios y Título obtenido	89
Cuadro E 2: Egresados por Año de Ingreso a la Carrera Sexo según Área de Estudio. Ambos Sexos	91
Cuadro E 2.1: Egresados por Año de Ingreso a la Carrera Sexo según Área de Estudio. Varones	94
Cuadro E 2.2: Egresados por Año de Ingreso a la Carrera Sexo según Área de Estudio. Mujeres	97
Cuadro E 3: Egresados por Promedio General en la Carrera Sexo según Área de Estudio. Ambos Sexos	100
Cuadro E 3.1: Egresados por Promedio General en la Carrera Sexo según Área de Estudio. Varones	101
Cuadro E 3.2: Egresados por Promedio General en la Carrera Sexo según Área de Estudio. Mujeres	102
Cuadro E 4: Total de Egresados por Edad Sexo según Área de Estudio	103
Gráfico 13: Edad promedio del Egresado según Facultad	103
Cuadro E 5: Egresados de Carreras de Grado por Estado Civil según Área de Estudio	104
Cuadro E 6: Egresados de Carreras de Grado por Nacionalidad según Área de Estudio	105
Cuadro E 7: Egresados por Expectativas de Trabajo según Área de Estudio	106
Cuadro E 8: Total de Egresados por Intención de Continuar Estudiando según Área de Estudio	107
Gráfico 14: Distribución de Egresados por Intención de Continuar Estudiando	107
Cuadro E 9: Total de Egresados por Lugar donde Proyecta Radicarse según Área de Estudio	108

CAPITULO IV

NIVEL MEDIO Y SUPERIOR NO UNIVERSITARIO. Año 2003

COLEGIO NACIONAL DE MONSERRAT

ESCUELA SUPERIOR DE COMERCIO MANUEL BELGRANO

Nivel Medio

Cuadro M 1: Evolución del Total de Alumnos de Nivel Medio por Establecimiento y Sexo. Período 1970-2003	110
Cuadro M 2: Evolución de Ingresantes de Nivel Medio por Establecimiento y Sexo. Período 1970-2003	111
Cuadro M 3: Evolución de Egresados de Nivel Medio por Establecimiento y Sexo. Período 1970-2002	112

Nivel Terciario

Cuadro M 4: Evolución del Total de Alumnos de Nivel Terciario por Carrera y Sexo. Período 1970-2003	113
Cuadro M 5: Evolución de Ingresantes de Nivel Terciario por Carrera y Sexo. Período 1970-2003	114
Cuadro M 6: Evolución de Egresados de Nivel Terciario por Carrera y Sexo. Período 1970-2002	115

CAPITULO V**PERSONAL DOCENTE Y NO DOCENTE – Año 2003**

Cuadro P 1: Cargos Docentes Ocupados por Dependencia. Período 1993-2003	117
Cuadro P 2: Cargos No Docentes Ocupados por Dependencia. Período 1993-2003	118
Cuadro P 3: Cargos Docentes Ocupados por Dedicación según Categoría	119
Cuadro P 4: Cargos No Docentes Ocupados por Agrupamiento según Categoría	119
Cuadro P 5: Cargos Docentes Ocupados por Dedicación según Dependencia	120
Cuadro P 6: Cargos Docentes de Horas Cátedra Ocupados según Dependencia	120
Cuadro P 7: Cargos Docentes Ocupados por Categoría según Dependencia	121
Cuadro P 8: Cargos No Docentes Ocupados por Categoría según Dependencia	122
Gráfico 15: Cargos Docentes Ocupados por Dedicación según Dependencia	123
Cuadro P 9: Cargos No Docentes Ocupados por Agrupamiento según Dependencia	124
Cuadro P 10: Cargos Docentes y No Docentes Ocupados por Sexo según Dependencia	125
Cuadro P 11: Cargos Docentes de Horas Cátedras por Sexo según Dependencia	125
Cuadro P 12: Cargos Docentes Ocupados por Grupos de Edad según Categoría	126
Cuadro P 13: Cargos Docentes Ocupados por Grupos de Edad según Dedicación	126
Cuadro P 14: Cargos No Docentes Ocupados por Grupos de Edad según Agrupamiento	127
Cuadro P 15: Cargos No Docentes Ocupados por Grupos de Edad según Categoría	127
Cuadro P 16: Cargos Docentes Ocupados por Estado Civil según Categoría	128
Cuadro P 17: Cargos No Docentes Ocupados por Estado Civil según Agrup. y Categoría	129
Cuadro P 18: Cargos Docentes Ocupados por Nivel de Instrucción según Categoría y Dedicación	130
Cuadro P 19: Cargos Docentes Ocupados por Nivel de Instrucción según Dependencia	131
Cuadro P 20: Cargos Docentes de Horas Cátedras Ocupados por Nivel de Instrucción según Dependencia	132
Cuadro P 21: Cargos No Docentes Ocupados por Nivel de Instrucción según Agrupamiento y Categoría	133
Cuadro P 22: Cargos No Docentes Ocupados por Nivel de Instrucción según Dependencia	134

CAPITULO VI

ESTADISTICAS FINANCIERAS UNC - Año 2003

Cuadro F 1: Erogaciones por Objeto según Función. Total Universidad Nacional de Córdoba	136
Gráfico 16: Erogaciones por Objeto. Total UNC	136
Cuadro F 1.1: Erogaciones por Objeto según Función. Total UNC. Porcentaje columna	137
Cuadro F 1.2: Erogaciones por Objeto según Función. Total UNC. Porcentaje fila	137
Cuadro F 2: Erogaciones por Objeto según Función. Educación Superior	138
Cuadro F 3: Erogaciones por Objeto según Función. Salud	139
Cuadro F 4: Erogaciones por Objeto según Función. Total UNC. Administración	139
Cuadro F 5: Erogaciones por Objeto según Función. Total UNC. Apoyo Universitario	140
Cuadro F 6: Erogaciones por Objeto según Función. Total UNC. Educación Media y Terciaria	140
Cuadro F 7: Erogaciones por Objeto según Función. Total UNC. Otras Dependencias	141
Cuadro F 8: Erogaciones por Objeto según Función. Total UNC. Créditos Comunes	141
Cuadro F 9: Erogaciones por Objeto según Función. Total UNC. Ciencia y Técnica	142
Cuadro F 10: Créditos por Fuente de Financiamiento según Función. Total UNC	143
Gráfico 17: Objeto del Gasto - UNC	143
Cuadro F 10.1: Créditos por Fuente de Financiamiento según Función. Total UNC. Porcentaje columna	144
Cuadro F 10.2: Créditos por Fuente de Financiamiento según Función. Total UNC. Porcentaje fila	144
Cuadro F 11: Créditos por Fuente de Financiamiento según Objeto. Total UNC	145
Gráfico 18: Fuentes de financiamiento - UNC	145
Cuadro F 11.1: Créditos por Fuente de Financiamiento según Objeto. Total UNC. Porcentaje columna	146
Cuadro F 11.2: Créditos por Fuente de Financiamiento según Objeto. Total UNC. Porcentaje fila	146
Cuadro F 12: Créditos por Fuente de Financiamiento según Objeto. Total Salud	147
Cuadro F 13: Créditos por Fuente de Financiamiento según Objeto. Total Educación	147
Cuadro F 14: Créditos por Fuente de Financiamiento según Objeto. Total Ciencia y Técnica	147

INDICADORES

Cuadro I 1: Índice de Retención en el Primer Año de la Carrera	149
Gráfico 19: Índice de Retención en el primer año. Período 1980-2003	149
Cuadro I 2: Evolución de los Alumnos y Egresados. Relación Egresados/Nuevos Inscriptos	150
Gráfico 20: Relación Egresados/ Nuevos Inscriptos	150
Cuadro I 3: Nuevos Inscriptos del Año 1995 que se Reinscribieron en años posteriores según Área de Estudio	151
Cuadro I 3.1: Nuevos Inscriptos del Año 1995 que se Reinscribieron en Años posteriores, según Área de Estudio	151
Cuadro I 4: Situación al Año 2003 de los Nuevos Inscriptos en el Año 1995 según Área de Estudio	151
Cuadro I 4.1: Situación al Año 2003 de los Nuevos Inscriptos en el Año 1995 según Área de Estudio	151

Cuadro I 5: Nuevos Inscritos del Año 1996 que se Reinscribieron en años posteriores según Área de Estudio	152
Cuadro I 5.1: Nuevos Inscritos del Año 1996 que se Reinscribieron en Años Posteriores, según Área de Estudio	152
Cuadro I 6: Situación al Año 2003 de los Nuevos Inscritos en el Año 1996 según Área de Estudio	152
Cuadro I 6.1: Situación al Año 2003 de los Nuevos Inscritos en el Año 1996 según Área de Estudio	152
Secretaría de Asuntos Estudiantiles - Dirección de Educación Física. Actividades desarrolladas en el año 2003	153
ACLARACIONES	154

**AUTORIDADES DE LA
UNIVERSIDAD NACIONAL DE CORDOBA**

RECTOR
Ing. JORGE GONZALEZ

VICERRECTOR
Prof. Ing. Agr. DANIEL DI GIUSTO

Secretario General
Ing. FELIX ROCA

Prosecretario General
Ing. Agr. JORGE DUTTO

Secretario de Asuntos Académicos
Dr. MANUEL VELASCO

Secretario de Administración
Lic. JORGE MERESHIAN

Secretario de Asuntos Estudiantiles
Dr. JORGE ALEJANDRO RAMOS VILA

Secretario de Ciencia y Tecnología
Prof. Dr. GIORGIO MARIO CARANTI

Secretario de Extensión Universitaria
Prof. Dr. ROQUE ALEJANDRO MAFFRAND

Secretario de Relaciones Internacionales
Dr. ALBERTO ZARZA MENZAQUE

Secretaria de Postgrado
Dra. MYRIAM CONSUELO PARMIGIANI DE BARBARA

Secretario de Asuntos Institucionales
Dra. YRENE POLETTO

Secretario de Planeamiento Físico
Arq. JUAN CARLOS FONTAN

Secretario de Deportes
Sr. JOSE LUIS MONTINI

PRESENTACION

Con este Anuario Estadístico 2003 se pone a disposición de toda la comunidad la información actualizada de la Universidad Nacional de Córdoba, para que pueda ser empleada por los usuarios, investigadores, analistas, e interesados en general en el análisis y estudio de la realidad social.

En la presentación de los datos que aquí se publican se ha tratado siempre de preservar la continuidad de las series estadísticas difundidas hasta el presente, como una manera de garantizar la posibilidad de obtener perspectivas temporales para examinar los fenómenos que se desea estudiar. A su vez, y para cumplir con el objetivo de expandir paulatinamente el campo de aspectos de la Universidad sobre los que se difunde información a través de esta publicación, se han incorporado en este anuario los datos económico-financieros correspondientes al ejercicio 2003, que comprenden los ingresos y los egresos de la Institución, tanto en su conjunto, como en sus diferentes dependencias.

Confiamos y deseamos que este material ayude a profundizar el conocimiento de quienes se interesan por saber sobre el real desenvolvimiento de la Universidad y constituya un aporte de elementos para facilitar la labor de quienes tienen a su cargo la responsabilidad de planificar, gestionar, controlar y tomar las decisiones públicas en los diferentes órdenes.

Finalmente, queremos renovar el especial agradecimiento a las distintas dependencias que proporcionaron el material con el que este Departamento de Estadística pudo preparar la edición, particularmente a los Despachos de Alumnos de cada una de las unidades académicas, la Dirección de Personal y la Secretaría de Administración, que son las áreas responsables de capturar los datos primarios con los que se armaron la mayoría de los cuadros y tabulados que aquí se presentan.

DEPARTAMENTO DE ESTADISTICA
Director: Dr. Roberto F Giuliadori
A. de Sist Cristina Somazi
Lic. Alicia Maccagno

ESTRUCTURA ACADÉMICA DE LA U.N.C.

DEPENDENCIA	CARRERAS DE GRADO	TÍTULO INTERMEDIO	CARRERAS DE POSTGRADO
FAC. DE ARQUITECTURA, URB. Y DISEÑO	⇒ Arquitectura ⇒ Diseño Industrial		⇒ Especialización en Planificación y Diseño del Paisaje ⇒ Maestría en Desarrollo Urbano ⇒ Maestría en Diseño Arquitectónico y Urbano ⇒ Maestría en Gestión Ambiental del Desarrollo Urbano ⇒ Maestría en Conservación y Rehabilitación del Patrimonio Arquitectónico ⇒ Maestría en Gestión y Desarrollo Habitacional
FAC. DE C. EXACTAS, FÍSICAS Y NATURALES	⇒ Ing. Civil ⇒ Ing. Mecánica Electricista ⇒ Ing. Mecánica ⇒ Ing. Mecánica Aeronáutica ⇒ Ing. Aeronáutica ⇒ Ing. en Computación ⇒ Agrimensura ⇒ Ing. Industrial ⇒ Ing. Química ⇒ Ing. Electrónica ⇒ Ciencias Biológicas ⇒ Prof. en Ciencias Biológicas ⇒ Ciencias Geológicas ⇒ Constructor ⇒ Téc. Mecánica Electricista ⇒ Vial		⇒ Doctorado en Ciencias de la Ingeniería ⇒ Doctorado en Ciencias Biológicas ⇒ Doctorado en Ciencias Geológicas ⇒ Ing. Especialista en Telecomunicaciones Telefónicas ⇒ Maestría en Manejo de Vida Silvestre ⇒ Maestrías en Ciencias la Ingeniería: - Mención Aeroespacial - Mención de Administración - Mención en Estructuras y Geotecnia - Mención Recursos Hídricos - Mención Telecomunicaciones - Mención en Transporte
FAC. DE CIENCIAS QUÍMICAS	⇒ Lic. en Química ⇒ Lic. en Química - Farmacéutica ⇒ Lic. en Bioquímica - Clínica		⇒ Especialidad en Bacteriología ⇒ Especialidad en Bromatología ⇒ Especialidad en Endocrinología ⇒ Especialidad en Hematología ⇒ Especialidad en Inmunología ⇒ Especialidad en Parasitología ⇒ Especialidad en Toxicología y Bioquím. Legal ⇒ Especialidad en Virología ⇒ Maestría en Química ⇒ Doctorado en Ciencias Químicas

DEPENDENCIA	CARRERAS DE GRADO	TITULO INTERMEDIO	CARRERAS DE POSTGRADO
FAC. DE MATEMATICA, ASTRONOMIA Y FISICA	⇒ Lic. en Matemática ⇒ Prof. en Matemática ⇒ Lic. en Astronomía ⇒ Lic. en Física ⇒ Prof. en Física ⇒ Lic. en Ciencias de la Computación	⇒ Analista en Computación	⇒ Doctorado en Astronomía ⇒ Doctorado en Física ⇒ Doctorado en Matemática
FAC. DE CIENCIAS AGROPECUARIAS	⇒ Ing. Agronómica		⇒ Maestría en Ciencias Agropecuarias - Mención Tecnología de Semillas ⇒ Maestría en Ciencias Agropecuarias - Mención Agrometeorología ⇒ Maestría en Gestión Ambiental Agropecuaria ⇒ Maestría en Ciencias Agropecuarias ⇒ Doctorado en Ciencias Agropecuarias ⇒ Esp. en Reproducción Bovina
FAC. DE DERECHO	⇒ Abogacía ⇒ Notariado	⇒ Procurador	⇒ Doctorado en Derecho y Ciencias Sociales ⇒ Especialidad en Derecho Procesal ⇒ Especialidad en Derecho Público ⇒ Esp. en Mercosur – Aspectos Jurídico-Económico ⇒ Especialidad en Régimen Jurídico del Com. Exterior ⇒ Especialidad en Derecho de los Negocios
Escuela de Trabajo Social	⇒ Lic. en Trabajo Social		⇒ Maestría en Ciencias Sociales
Esc. de Ciencias de la Información	⇒ Lic. en Comunicación Social	⇒ Técnico Universitario en Comunicación Social	
FAC. DE CIENCIAS ECONOMICAS	⇒ Contador Público ⇒ Lic. en Economía ⇒ Lic. en Administración	⇒ Técnico en Economía y Administración de la Pequeña y Mediana Empresa	⇒ Especialidad en Sindicatura Concursal ⇒ Especialidad en Tributación ⇒ Maestría en Dirección de Negocios ⇒ Doc. en Cs. Económicas - Mención en Cs. Empresariales ⇒ Doc. en Cs. Económicas – Mención en Economía ⇒ Doctorado en Demografía
FAC. DE CIENCIAS MEDICAS	⇒ Medicina		⇒ Especialidad en Alergia e Inmunología ⇒ Especialidad en Anestesiología ⇒ Especialidad en Cardiología ⇒ Especialidad en Cirugía Pediátrica ⇒ Especialidad en Cirugía Plástica ⇒ Especialidad en Cirugía de Torax ⇒ Especialidad en Citopatología ⇒ Especialidad en Clínica Dermatológica ⇒ Especialidad en Clínica Médica

<ul style="list-style-type: none"> ⇒ Especialidad en Clínica Pediátrica ⇒ Especialidad en Clínica Quirúrgica ⇒ Especialidad en Endocrinología ⇒ Especialidad en Farmacología Clínica ⇒ Especialidad en Flebología y Linfología ⇒ Especialidad en Gastroenterología ⇒ Especialidad en Geriátrica ⇒ Especialidad en Infectología ⇒ Especialidad en Medicina Familiar General ⇒ Especialidad en Medicina del Deporte ⇒ Especialidad en Medicina del Trabajo ⇒ Especialidad en Medicina Legal ⇒ Especialidad en Medicina Transfusional ⇒ Especialidad en Nefrología ⇒ Especialidad en Nefrología Pediátrica ⇒ Especialidad en Neonatología ⇒ Especialidad en Neumonología ⇒ Especialidad en Neurocirugía ⇒ Especialidad en Neurología ⇒ Especialidad en Oftalmología ⇒ Especialidad en Oncología Clínica ⇒ Especialidad en Ortopedia y Traumatología ⇒ Especialidad en Otorrinolaringología ⇒ Especialidad en Patología ⇒ Especialidad en Psiquiatría ⇒ Especialidad en Radiología y Diagnóstico por Imágenes ⇒ Especialidad en Radioterapia Oncológica ⇒ Especialidad en Reumatología ⇒ Especialidad en Terapia Intensiva ⇒ Especialidad en Terapia Intensiva Pediátrica ⇒ Especialidad en Tocoginecología ⇒ Especialidad en Urología ⇒ Maestría en Drogadependencias ⇒ Maestría en Gerencia y Adm. De Servicios de Salud ⇒ Maestría en Gerontología ⇒ Maestría en Salud Materno Infantil ⇒ Maestría en Salud Pública ⇒ Doctorado en Medicina y Cirugía ⇒ Doctorado en Ciencias de la Salud 			
---	--	--	--

DEPENDENCIA	CARRERAS DE GRADO	TITULO INTERMEDIO	CARRERAS DE POSTGRADO
Escuela de Tecnología Médica	⇒ Técnico en Laboratorio Clínico e Histopatológico ⇒ Lic. en Producción de Bio-imágenes ⇒ Lic. en Kinesiología y Fisioterapia		
Escuela de Kinesiología	⇒ Lic. en Fonoaudiología	⇒ Fonoaudiólogo	
Escuela de Fonoaudiología	⇒ Lic. en Enfermería ⇒ Instrumentador Quirúrgico ⇒ Lic. en Nutrición	⇒ Enfermero	
Escuela de Nutrición	⇒ Odontología		⇒ Doctorado en Odontología ⇒ Especialista en Endodoncia ⇒ Especialización en Prótesis Fija, Removible e Implantología
FACULTAD DE ODONTOLOGÍA			⇒ Doctorado en Filosofía
FAC. DE FILOSOFIA	⇒ Lic. en Filosofía ⇒ Prof. en Filosofía		⇒ Doctorado en Letras ⇒ Especialidad en Enseñanza de la Lengua y de la Literatura ⇒ Maestría en Literaturas Latinoamericanas
Escuela de Letras	⇒ Lic. en Letras Clásicas ⇒ Prof. en Letras Clásicas ⇒ Lic. en Letras Modernas ⇒ Prof. en Letras Modernas		⇒ Doctorado en Historia ⇒ Maestría en Antropología ⇒ Especialización en Enseñanza de las Ciencias Sociales ⇒ Maestría en Patrimonio Cultural Material. Administración y Legislación
Escuela de Historia	⇒ Lic. en Ciencias de la Educación ⇒ Prof. en Ciencias de la Educación		⇒ Doctorado en Ciencias de la Educación ⇒ Especialización en Asesoramiento y Gestión Pedagógica ⇒ Maestría en Pedagogía
Escuela de Bibliotecarios	⇒ Lic. en Bibliotecología y Documentación	⇒ Bibliotecólogo	
Escuela de Archiveros	⇒ Lic. en Archivología	⇒ Técnico Profesional Archivero	

DEPENDENCIA	CARRERAS DE GRADO	TITULO INTERMEDIO	CARRERAS DE POSTGRADO
Escuela de Artes	⇒ Lic. en Perfeccionamiento Instrumental ⇒ Prof. en Perfeccionamiento Instrumental ⇒ Lic. en Composición ⇒ Prof. en Composición ⇒ Prof. en Educación Musical ⇒ Lic. en Pintura, Grabado o Escultura ⇒ Prof. Superior de Educación en Artes Plásticas ⇒ Lic. en Teatro ⇒ Lic. en Cine y Televisión	⇒ Téc. Prod. en Medios Audiovisuales	⇒ Doctorado en Artes
FAC. DE PSICOLOGIA	⇒ Lic. en Psicología ⇒ Prof. en Psicología		⇒ Doctorado en Psicología ⇒ Maestría en Neuropsicología
FACULTAD DE LENGUAS	⇒ Lic. en Lengua y Literatura Castellana ⇒ Profesorado de Castellano ⇒ Lic. en Lengua y Literatura Inglesa ⇒ Traductorado de Inglés ⇒ Profesorado de Inglés ⇒ Lic. en Lengua y Literatura Francesa ⇒ Traductorado de Francés ⇒ Profesorado de Francés ⇒ Lic. en Lengua y Literatura Italiana ⇒ Traductorado de Italiano ⇒ Profesorado de Italiano ⇒ Lic. en Lengua y Literatura Alemana ⇒ Traductorado de Alemán ⇒ Profesorado de Alemán ⇒ Profesorado de Portugués ⇒ Prof. en Español, Lengua Materna y Extranjera ⇒ Lic. en Español, Lengua Materna y Extranjera		⇒ Maestría en Lingüística Aplicada a la Enseñanza de la Lengua (materna o extranjera) ⇒ Maestría en Inglés (Orient. en Lingüística Aplicada y en la Literatura Anglosajona) ⇒ Maestría en Lengua y Cultura Italiana en Perspectiva Intercultural ⇒ Maestría en Traductología ⇒ Maestría en Enseñanza de Español como Lengua Extranjera ⇒ Dr. en Ciencias del Lenguaje – Mención en Culturas y Literaturas Comparadas ⇒ Dr. en Cs. del Lenguaje – Mención en Traductología ⇒ Dr. en Ciencias del Lenguaje - Mención en Lingüística Aplicada

DEPENDENCIA	CARRERAS DE GRADO	TITULO INTERMEDIO	CARRERAS DE POSTGRADO
CENTRO DE ESTUDIOS AVANZADOS			⇒ Maestría en Investigaciones Educativas – Mención Socioantropología ⇒ Maestría en Demografía ⇒ Maestría en Relaciones Internacionales ⇒ Maestría en Sociosemiótica ⇒ Maestría en Comun. y Cultura Contemporánea ⇒ Maestría en Partidos Políticos ⇒ Maestría en Formación de Bloques Regionales ⇒ Maestría en Gestión para la Integración Regional
INSTITUTO DE INVESTIGACION Y FOR. EN ADMINIST. PUBLICA			⇒ Maestría en Administración Pública Provincial y Municipal
FACULTAD DE CS. ECONOMICAS, CS. AGROPECUARIAS y Fa.M.A.F.			⇒ Maestría en Estadística Aplicada
CENTRO DE ESTUDIOS AVANZADOS Y FAC. DE FILOSOFÍA Y HUMAN.			⇒ Doctorado en Semiótica
CENTRO DE ESTUDIOS AVANZADOS Y FAC. DE DERECHO Y C. SOCIALES			⇒ Maestría en Sociología

LOCALIZACION DE LAS DEPENDENCIAS

SECRETARIAS RECTORALES	Teléfonos
Rectorado <i>Haya de la Torre s/n - Pabellón Argentina 2° Piso</i> <i>Ciudad Universitaria - X5000JHO - Córdoba</i>	(0351) 433-4078/4172
Secretaría General <i>Av. Valparaíso esq. Enfermera Gordillo Gómez Bateria D</i> <i>Ciudad Universitaria - X5000JHO - Córdoba</i> E-mail: secgral@rektorado.unc.edu.ar	(0351) 433-3041/4081/4082 Fax: 433-4081
Secretaría de Asuntos Académicos <i>Haya de la Torre s/n - Pabellón Argentina Planta Baja</i> <i>Ciudad Universitaria - X5000JHO - Córdoba</i> E-mail: secacad@saa.unc.edu.ar	(0351) 433-3049/3050
Secretaría de Administración <i>Av. General Paz 154 - Centro - X5000JHO - Córdoba</i>	(0351) 433-2040/2043
Secretaría de Asuntos Estudiantiles <i>Artigas 160 - Centro - X5000JHO - Córdoba</i> E-mail: sae@mail.sae.unc.edu.ar	(0351) 433-2033/2034
Secretaría de Ciencia y Tecnología <i>H. Yrigoyen 162 - X5000JHO - Córdoba</i> E-mail: jalba@secyt.unc.edu.ar	(0351) 433-2046/2047
Secretaría de Extensión Universitaria <i>Haya de la Torre s/n - Pabellón Argentina 1° piso</i> <i>Ciudad Universitaria - 5000 - Córdoba</i> E-mail: informes@seu.unc.edu.ar	(0351) 433-4065 al 68, Fax: (0351) 433-4083
Secretaría de Relaciones Internacionales <i>Caseros 862 - 5000 - Córdoba</i> E-mail: internacionales@sri.unc.edu.ar	(0351) 433-2076/1085
Secretaría de Postgrado <i>H. Yrigoyen 162 - X5000JHO - Córdoba</i> E-mail: secretaria@posgrado.unc.edu.ar	(0351) 433-2046 / 2049
Secretaría de Asuntos Institucionales <i>Haya de la Torre s/n - Pabellón Argentina 1° piso</i> <i>Ciudad Universitaria - X5000JHO - Córdoba</i> E-mail: secri@institucionales.unc.edu.ar	(0351) 433- 3093/3094

Dependencias	Teléfonos
Secretaría de Planeamiento Físico <i>Haya de la Torre s/n - Pabellón Argentina 1° piso</i> <i>Ciudad Universitaria - X5000JHO - Córdoba</i>	(0351) 433- 4135/ 4132
Secretaría de Deporte <i>Av. Valparaíso S/N - X5000JHO - Ciudad Universitaria</i> E-mail: secretaria@deportes.unc.edu.ar	(0351) 433-4113 Faz: (0351) 433- 3040

FACULTADES Y ESCUELAS	Teléfonos
Facultad de Arquitectura, Urbanismo y Diseño <i>Avda. Vélez Sársfield 264</i> <i>5000 – Córdoba</i> E-mail: secracad@faudi.unc.edu.ar	(0351) 433-2091/2093/2094/2095 Fax: (0351) 433-2092
Facultad de Ciencias Exactas, Físicas y Naturales <ul style="list-style-type: none"> • <i>Avda. Vélez Sársfield 1611 - Ciudad Universitaria - 5016</i> • <i>Avda. Vélez Sársfield 299 - Centro</i> E-mail: jgonzal@gtwing.efn.uncor.edu	(0351) 433 - 413841/4152 Fax: (0351) 433-4139
Facultad de Ciencias Químicas <i>Haya de la Torre y Medina Allende</i> <i>Ciudad Universitaria – 5016 Córdoba</i> E-mail: academica@fcq.unc.edu.ar	(0351) 434 - 4973/4974/4975/4976
Facultad de Matemática, Astronomía y Física <i>Avda. Haya de la Torre y Medina Allende s/n</i> <i>Ciudad Universitaria – 5016 – Córdoba</i> E-mail: monti@famaf.unc.edu.ar	(0351) 433-4050 /4051/ 4052/ 4053/ 4055 Fax: (0351) 433-4054
Facultad de Ciencias Agropecuarias <i>Avenida Valparaíso y Rogelio Martínez</i> <i>Ciudad Universitaria – 5016 - Córdoba</i> E-mail: fcaunc@agro.uncor.edu.ar	(0351) 433-4116/17 Fax: (0351) 433-4118
Facultad de Derecho y Ciencias Sociales <i>Obispo Trejo 241</i> <i>Centro – 5000 – Córdoba</i> E-mail: abogacia@derecho.unc.edu.ar	(0351) 433- 1070/2060/2061/2082 Fax: (0351) 433- 2060

FACULTADES Y ESCUELAS	Teléfonos
Escuela de Ciencias de la Información <i>Avda. Valparaíso s/n - Ciudad Universitaria – 5016 – Córdoba</i> E-mail: asuntosestudiantiles@sci.unc.edu.ar	(0351) 433- 4160 Fax: (0351) 433- 4161
Escuela de Trabajo Social <i>Ciudad Universitaria – 5016 - Córdoba</i> E-mail: secr_academica@ets.unc.edu.ar	(0351) 433- 4114 Fax: (0351) 433- 4115
Facultad de Ciencias Económicas <i>Avda. Valparaíso s/n</i> <i>Ciudad Universitaria – 5016 Córdoba</i> E-mail: secacad@eco.uncor.edu	(0351) 433- 4084/4089/4091/4092 Fax: (0351) 433- 4086
Facultad de Medicina <i>Pabellón Perú</i> <i>Ciudad Universitaria – 5016 – Córdoba</i> E-mail: sec-acam@fcm.unc.edu.ar	(0351) 433- 4030/4039/4040 Fax: (0351) 433- 4041
Escuela de Tecnología Médica <i>Avda. Haya de la Torre s/n</i> <i>Ciudad Universitaria – 5016 – Córdoba</i> E-mail: raylab@fcm.unc.edu.ar	(0351) 433- 4024 Fax: (0351) 433- 4024
Escuela de Fonoaudiología <i>Pabellón Argentina PB</i> <i>Ciudad Universitaria – 5016 – Córdoba</i> E-mail: fono@fcm.unc.edu.ar	(0351) 433-3026 Fax: (0351) 433-3026
Escuela de Kinesiología y Fisioterapia <i>Ciudad Universitaria – 5016 – Córdoba</i> E-mail: EKYF@fcm.unc.edu.ar	(0351) 433- 3027 Fax: (0351) 433- 3027
Escuela de Enfermería <i>Avda. Haya de la Torre s/n</i> <i>Ciudad Universitaria – 5016 – Córdoba</i> E-mail: enfermeria@fcm.unc.edu.ar	(0351) 433-4028 Fax: (0351) 433-4028
Escuela de Nutrición <i>Pabellón Chile</i> <i>Ciudad Universitaria – 5016 - Córdoba</i> E-mail: sacademnutric@fcm.unc.edu.ar	(0351) 433- 4027 Fax: (0351) 433- 4027

FACULTADES Y ESCUELAS	Teléfonos
Facultad de Odontología <i>Pabellón Argentina – Ala 1</i> <i>Ciudad Universitaria – 5016 – Córdoba</i> E-mail: susu@odo.unc.edu.ar	(0351) 433- 4178/4179
Facultad de Filosofía y Humanidades Escuela de Filosofía <i>Pabellón Francia</i> <i>Ciudad Universitaria – 5016 – Córdoba</i> E-mail: carol@ffyh.unc.edu.ar	(0351) 433- 4059/4058/3060/3061 Fax: (0351) 433-4056
Escuela de Historia <i>Pabellón España</i> <i>Ciudad Universitaria – 5016 – Córdoba</i> E-mail: historia@ffyh.unc.edu.ar	(0351) 433- 4062
Escuela de Letras <i>Pabellón Francia - Planta Baja</i> <i>Ciudad Universitaria – 5016 – Córdoba</i> E-mail: esletras@ffyh.edu.ar	(0351) 433- 4111
Escuela de Archivología <i>Pabellón España 1er piso - Ciudad Universitaria</i> E-mail: esarchiv@ffyh.unc.edu.ar	(0351) 433- 4447
Escuela de Bibliotecología <i>Pabellón España</i> <i>Ciudad Universitaria – 5016 – Córdoba</i> E-mail: esbiblio@ffyh.unc.edu.ar	(0351) 433- 4061
Escuela de Ciencias de la Educación <i>Pabellón Francia - Primer piso</i> <i>Ciudad Universitaria – 5016 – Córdoba</i> E-mail: csedu@ffyh.unc.edu.ar	(0351) 433- 4073 Fax: (0351)- 4073
Escuela de Artes <i>Pabellón México</i> <i>Ciudad Universitaria – 5016 – Córdoba</i> E-mail: cinetv@ffyh.unc.edu.ar	(0351) 433- 4079/4080

FACULTADES Y ESCUELAS	Teléfonos
Facultad de Psicología <i>Pabellón Francia</i> <i>Ciudad Universitaria – 5016 – Córdoba</i> Web: www.psychе.unc.edu.ar	(0351) 433- 4064 Fax: (0351) 433- 4064
Facultad de Lenguas <i>Avda. Vélez Sársfield 187</i> <i>Centro – 5000 – Córdoba</i> E-mail: secadem@fl.edu.ar	(0351) 433- 1073/1075 Fax: (0351) 433- 1074

OTRAS DEPENDENCIAS DE LA UNIVERSIDAD	Teléfonos
Centro de Estudios Avanzados <i>Avda. Vélez Sársfield 153</i> <i>Centro – 5000 – Córdoba</i> E-mail: centro@cea.unc.edu.ar	(0351) 433- 2086/2088
Escuela Superior de Comercio Manuel Belgrano <i>La Rioja 1450 - B° Alberdi – 5003 – Córdoba</i>	(0351) 433- 7043/7044/7045 Fax: 433- 7043
Colegio Nacional de Monserrat <i>Obispo Trejo 294 - Centro – 5000 – Córdoba</i>	(0351) 433- 2079 Fax: (0351) 433- 2081

CAPITULO I

EVOLUCION DE LA MATRICULA Y DE GRADUADOS

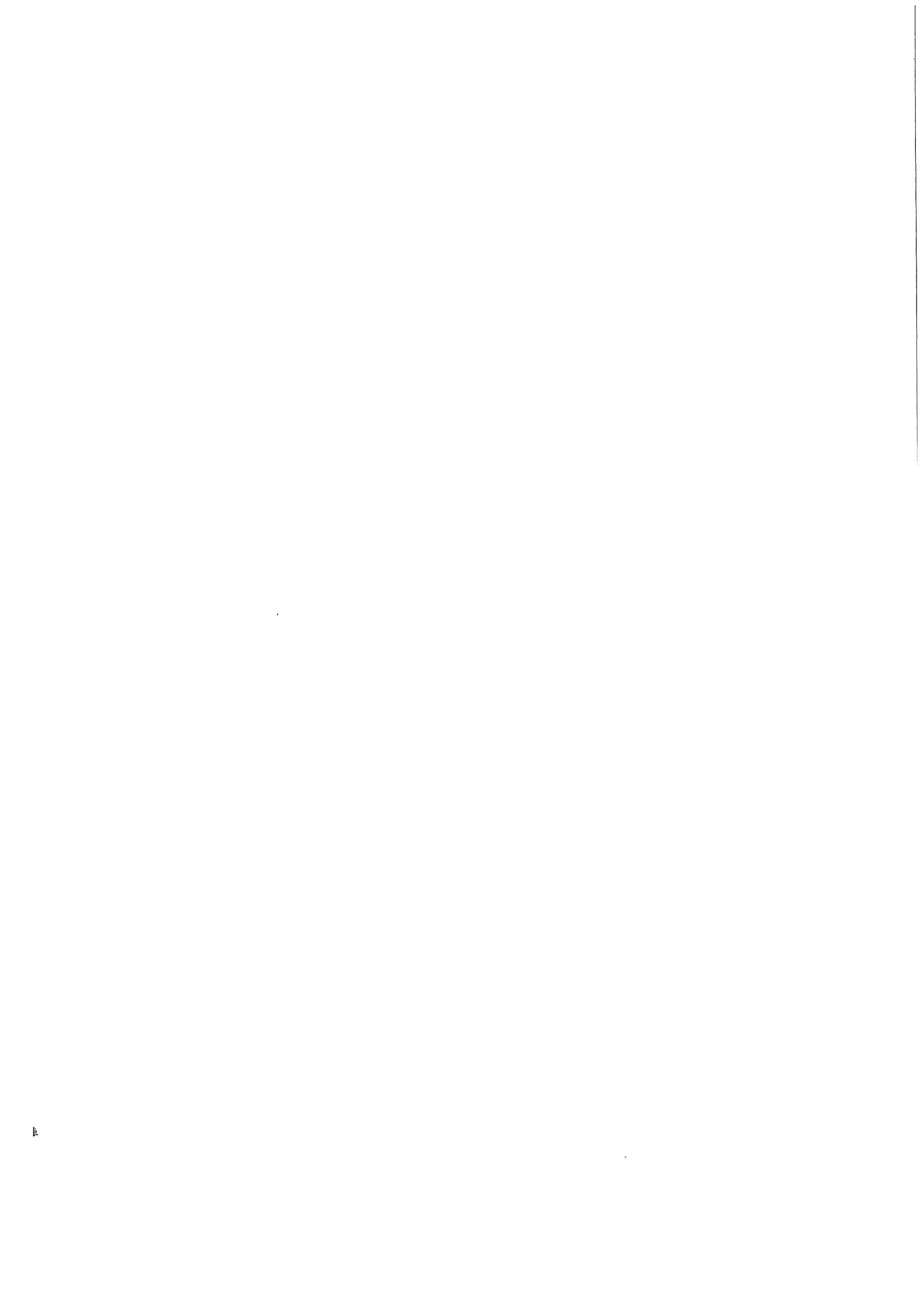

CUADRO S 1: EVOLUCION DEL TOTAL DE ALUMNOS POR AREA DE ESTUDIO Y DEPENDENCIA
PERIODO 1993-2003

AREAS	1993		1994		1995		1996		1997		1998		1999		2000		2001		2002		2003	
	N	Porc.	N	Porc.	N	Porc.	N	Porc.	N	Porc.	N	Porc.	N	Porc.	N	Porc.	N	Porc.	N	Porc.	N	Porc.
TOTAL UNIVERSIDAD	82.574	100	87.677	100	86.121	100	89.996	100	93.194	100	104.471	100	108.306	100	112.036	100	113.651	100	113.322	100	118.922	100
AREA CIENCIAS BASICAS	19.428	23,5	22.106	25,2	18.251	21,2	19.337	21,5	19.126	20,5	20.440	19,6	21.052	19,4	20.124	18,0	21.845	19,2	22.098	19,5	25.286	21,3
FAC. DE ARQUIT. URB. Y DISEÑO	5.682	6,9	6.902	7,9	6.431	7,5	7.395	8,2	6.700	7,2	7.955	7,6	8.285	7,6	7.517	6,7	9.445	8,3	9.545	8,4	12.411	10,4
FAC. DE C. EXACTAS , FIS. Y NAT.	5.794	7,0	5.892	6,7	5.463	6,3	5.433	6,0	5.512	5,9	5.428	5,2	5.644	5,2	5.669	5,1	5.654	5,0	5.379	4,7	5.409	4,5
FAC. DE CIENCIAS QUIMICAS	5.694	6,9	7.080	8,1	4.262	4,9	4.318	4,8	4.236	4,5	3.998	3,8	3.856	3,6	3.561	3,2	3.370	3,0	3.258	2,9	3.150	2,6
FAC. DE MAT., ASTRON. Y FIS.	506	0,6	495	0,6	495	0,6	573	0,6	636	0,7	936	0,9	1.003	0,9	977	0,9	1.166	1,0	1.343	1,2	1.475	1,2
FAC. DE CS. AGROPECUARIAS	1.752	2,1	1.737	2,0	1.600	1,9	1.618	1,8	2.042	2,2	2.123	2,0	2.264	2,1	2.400	2,1	2.210	1,9	2.573	2,3	2.841	2,4
AREA CIENCIAS SOCIALES	30.252	36,6	32.476	37,0	31.928	37,1	32.403	36,0	34.370	36,9	37.269	35,7	41.251	38,1	43.998	39,3	43.577	38,3	43.363	38,3	44.041	37,0
FAC. DE DERECHO	19.064	23,1	20.608	23,5	19.144	22,2	18.910	21,0	19.987	21,4	22.656	21,7	25.443	23,5	26.095	23,3	26.369	23,2	26.078	23,0	26.229	22,1
Derecho	15.999	19,4	15.817	18,0	15.170	17,6	14.181	15,8	14.864	15,9	16.695	16,0	18.955	17,5	19.646	17,5	18.744	16,5	18.016	15,9	17.821	15,0
Trabajo Social	720	0,9	757	0,9	828	1,0	1.061	1,2	1.230	1,3	1.439	1,4	1.602	1,5	1.824	1,6	1.971	1,7	2.136	1,9	2.263	1,9
Ciencias de la Información	2.345	2,8	4.034	4,6	3.146	3,7	3.668	4,1	3.893	4,2	4.522	4,3	4.886	4,5	4.625	4,1	5.654	5,0	5.926	5,2	6.145	5,2
FAC. DE CS. ECONOMICAS	11.188	13,5	11.868	13,5	12.784	14,8	13.493	15,0	14.383	15,4	14.613	14,0	15.808	14,6	17.903	16,0	17.208	15,1	17.285	15,3	17.812	15,0
AREA CIENCIAS MEDICAS	22.356	27,1	22.212	25,3	23.359	27,1	24.480	27,2	24.436	26,2	29.407	28,1	27.633	25,5	28.628	25,6	28.309	24,9	26.625	23,5	26.761	22,5
FAC. DE CIENCIAS MEDICAS	18.678	22,6	18.310	20,9	19.326	22,4	20.365	22,6	20.193	21,7	24.857	23,8	23.155	21,4	24.224	21,6	24.020	21,1	22.498	19,9	22.751	19,1
Medicina	12.021	14,6	11.294	12,9	11.699	13,6	11.955	13,3	11.847	12,7	14.387	13,8	11.976	11,1	12.866	11,5	11.909	10,5	10.815	9,5	10.288	8,7
Tecnología Médica	927	1,1	1.106	1,3	1.218	1,4	1.592	1,7	1.716	1,8	1.876	1,8	1.998	1,8	1.859	1,7	1.982	1,7	1.959	1,7	1.929	1,6
Kinesiología y Fisioterapia	3.507	4,2	3.630	4,1	3.452	4,0	3.621	4,0	2.832	3,0	4.069	3,9	4.383	4,0	4.656	4,2	4.844	4,3	4.898	4,3	4.745	4,0
Fonoaudiología	519	0,6	433	0,5	732	0,8	685	0,8	713	0,8	907	0,9	1.231	1,1	1.100	1,0	1.138	1,0	1.094	1,0	1.125	0,9
Enfermería	839	1,0	912	1,0	1.163	1,4	1.444	1,6	1.836	2,0	2.291	2,2	2.126	2,0	2.052	1,8	2.554	2,2	2.104	1,9	2.832	2,4
Nutrición	865	1,0	935	1,1	1.062	1,2	1.128	1,3	1.249	1,3	1.327	1,3	1.441	1,3	1.691	1,5	1.593	1,4	1.628	1,4	1.832	1,5
FAC. DE ODONTOLOGIA	3.678	4,5	3.902	4,5	4.033	4,7	4.115	4,6	4.243	4,6	4.550	4,4	4.478	4,1	4.404	3,9	4.289	3,8	4.127	3,6	4.010	3,4
AREA CIENCIAS HUMANAS	10.538	12,8	10.883	12,4	12.583	14,6	13.776	15,3	15.262	16,4	17.355	16,6	18.370	17,0	19.286	17,2	19.920	17,5	21.236	18,7	22.634	19,2
FAC. DE FILOSOFIA Y HUMAN.	7.681	9,3	8.080	9,2	9.607	11,2	10.720	11,9	12.251	13,1	13.877	13,3	6.626	6,1	7.708	6,9	7.650	6,7	7.960	7,0	8.470	7,1
FAC. DE PSICOLOGIA	2.857	3,5	2.803	3,2	2.976	3,5	3.056	3,4	3.011	3,2	3.478	3,3	4.087	3,8	3.556	3,2	3.700	3,3	4.195	3,7	4.722	4,0

GRAFICO 1: EVOLUCION DEL TOTAL DE ALUMNOS SEGUN AREA DE ESTUDIO PERIODO 1993 - 2003

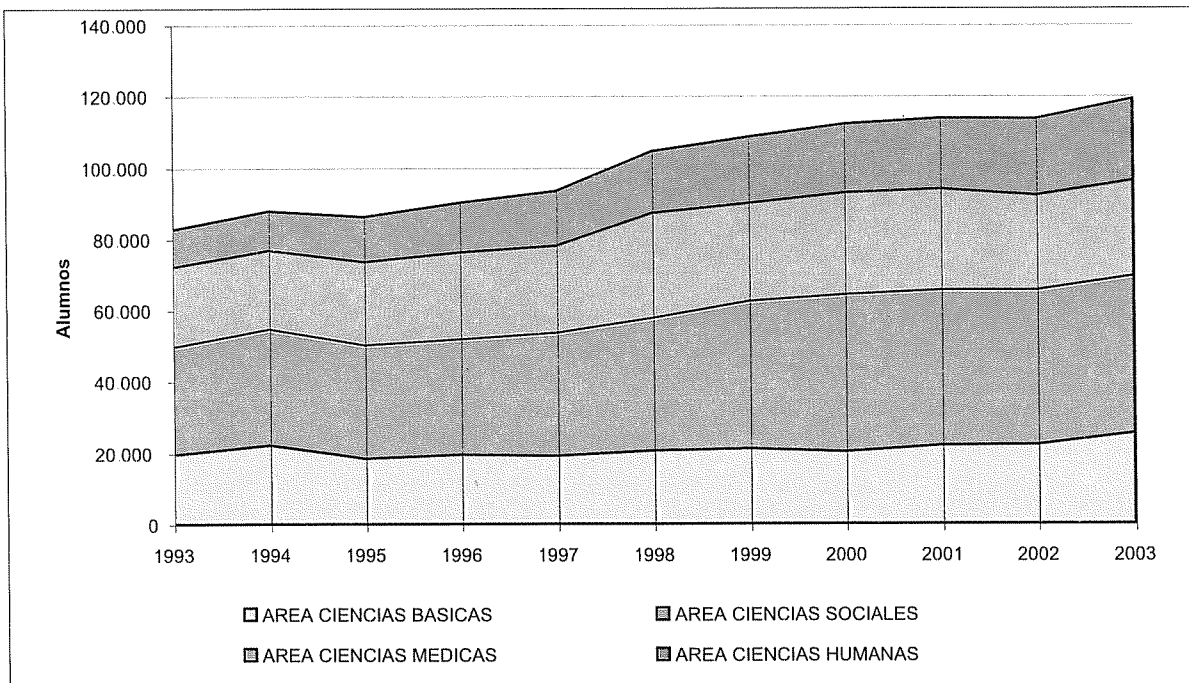
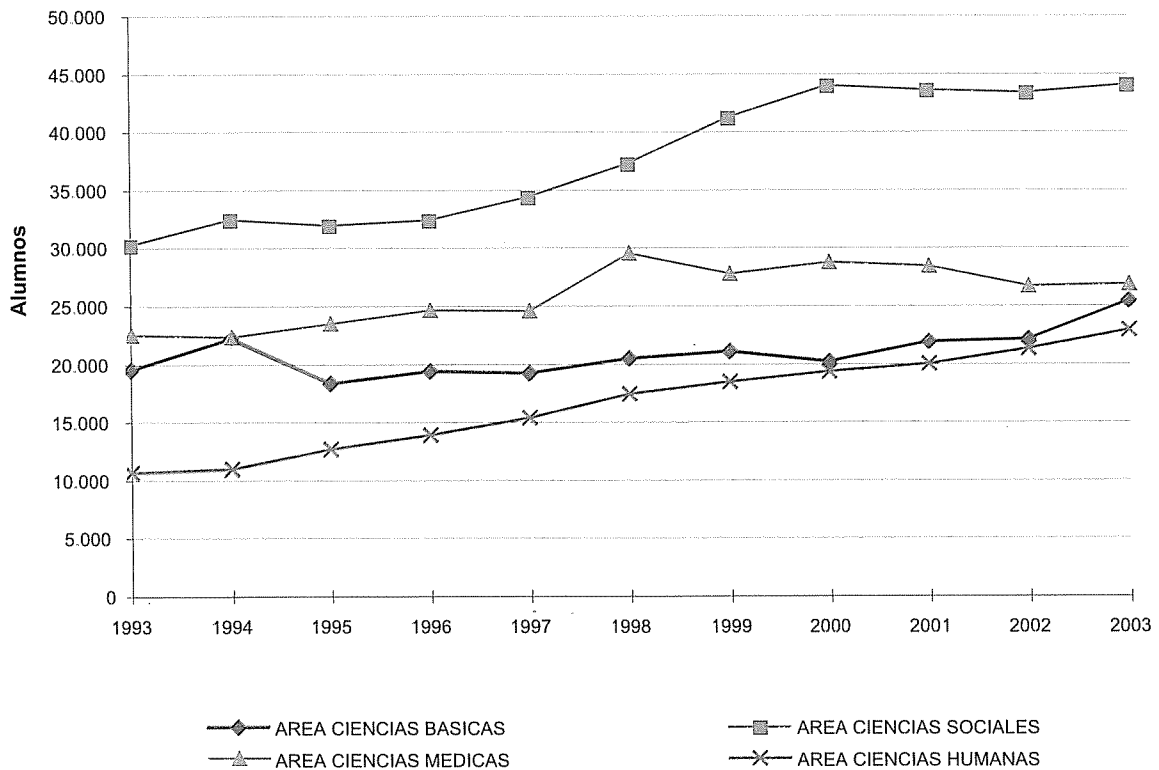

CUADRO S.2: EVOLUCION DE NUEVOS INSCRIPTOS POR AREA DE ESTUDIO Y DEPENDENCIA PERIODO 1993-2003

AREAS Dependencias	1993		1994		1995		1996		1997		1998		1999		2000		2001		2002		2003	
	N	Porc.	N	Porc.	N	Porc.	N	Porc.	N	Porc.	N	Porc.	N	Porc.	N	Porc.	N	Porc.	N	Porc.	N	Porc.
TOTAL UNIVERSIDAD	16.208	100	18.862	100	18.669	100	17.515	100	19.237	100	18.831	100	18.709	100	19.819	100	16.392	100	16.450	100	17.832	100
AREA CIENCIAS BASICAS	3.342	20,6	5.031	26,7	3.244	17,4	3.440	19,6	3.615	18,8	3.488	18,5	3.198	17,1	3.258	16,4	3.330	20,3	3.403	20,7	4.190	3,5
FAC. DE ARQUIT. URB. Y DISEÑO	1.316	8,1	2.154	11,4	1.464	7,8	1.505	8,6	1.320	6,9	1.107	5,9	820	4,4	1.053	5,3	1.212	7,4	1.138	6,9	1.678	1,4
FAC. DE C. EXACTAS, FIS. Y NA	991	6,1	927	4,9	739	4,0	893	5,1	908	4,7	917	4,9	1.026	5,5	1.051	5,3	1.153	7,0	977	5,9	1.132	1,0
FAC. DE CIENCIAS QUIMICAS	609	3,8	1.358	7,2	582	3,1	474	2,7	487	2,5	447	2,4	413	2,2	398	2,0	374	2,3	455	2,8	425	0,4
FAC. DE MAT., ASTRON. Y FIS.	162	1,0	180	1,0	175	0,9	267	1,5	292	1,5	494	2,6	472	2,5	295	1,5	436	2,7	502	3,1	465	0,4
FAC. DE CS. AGROPECUARIAS	264	1,6	412	2,2	284	1,5	301	1,7	608	3,2	523	2,8	467	2,5	461	2,3	155	0,9	331	2,0	490	0,4
AREA CIENCIAS SOCIALES	6.402	39,5	6.647	35,2	7.259	38,9	6.523	37,2	6.674	34,7	6.946	36,9	7.278	38,9	7.963	40,2	6.166	37,6	6.083	37,0	6.309	5,3
FAC. DE DERECHO	3.685	22,7	3.872	20,5	4.232	22,7	3.792	21,7	3.990	20,7	4.541	24,1	4.196	22,4	4.926	24,9	3.836	23,4	3.873	23,5	3.919	3,3
Derecho	2.722	16,8	2.650	14,0	2.798	15,0	2.186	12,5	2.363	12,3	2.760	14,7	2.500	13,4	3.039	15,3	2.079	12,7	2.038	12,4	2.086	1,8
Trabajo Social	226	1,4	233	1,2	286	1,5	396	2,3	401	2,1	463	2,5	446	2,4	554	2,8	492	3,0	482	2,9	544	0,5
Ciencias de la Información	797	4,5	989	5,2	1.148	6,1	1.210	6,9	1.226	6,4	1.318	7,0	1.250	6,7	1.383	6,7	1.265	7,7	1.353	8,2	1.279	1,1
FAC. DE CS. ECONOMICAS	2.717	16,8	2.775	14,7	3.027	16,2	2.731	15,6	2.684	14,0	2.405	12,8	3.082	16,5	3.037	15,3	2.330	14,2	2.210	13,4	2.390	2,0
AREA CIENCIAS MEDICAS	3.589	22,1	4.122	21,9	5.114	27,4	3.869	22,1	5.051	26,3	4.996	26,5	4.873	26,0	4.524	22,8	3.445	21,0	2.968	18,0	3.258	2,7
FAC. DE CIENCIAS MEDICAS	2.667	16,5	3.257	17,3	4.180	22,4	3.009	17,2	4.120	21,4	4.034	21,4	4.023	21,5	3.843	19,4	2.785	17,0	2.298	14,0	2.610	2,2
Medicina	1.100	6,8	1.530	8,1	2.048	11,0	1.250	7,1	1.869	9,7	1.509	8,0	1.462	7,8	1.696	8,6	479	2,9	488	3,0	527	0,4
Tecnología Médica	250	1,5	307	1,6	469	2,5	504	2,9	563	2,9	500	2,7	580	3,1	377	1,9	337	2,1	362	2,1	375	0,3
Kinesología y Fisioterapia	900	5,6	813	4,3	668	3,6	527	3,0	815	4,2	954	5,1	918	4,9	804	4,1	1.062	6,5	820	5,0	616	0,5
Fonoaudiología	124	0,8	124	0,7	279	1,5	175	1,0	155	0,8	196	1,0	358	1,9	141	0,7	218	1,3	121	0,7	153	0,1
Enfermería	133	0,8	254	1,3	414	2,2	357	2,0	469	2,4	688	3,7	479	2,6	515	2,6	524	3,2	339	2,1	664	0,6
Nutrición	160	1,0	229	1,2	302	1,6	196	1,1	249	1,3	187	1,0	226	1,2	310	1,6	165	1,0	178	1,1	275	0,2
FAC. DE ODONTOLOGIA	922	5,7	865	4,6	934	5,0	860	4,9	931	4,8	962	5,1	850	4,5	681	3,4	660	4,0	670	4,1	648	0,5
AREA CIENCIAS HUMANAS	2.875	17,7	3.062	16,2	3.052	16,3	3.683	21,0	3.897	20,3	3.401	18,1	3.360	18,0	4.074	20,6	3.451	21,1	3.996	24,3	4.075	3,4
FAC. DE FILOSOFIA Y HUMAN.	1.855	11,4	2.143	11,4	2.180	11,7	2.834	16,2	3.069	16,0	2.386	12,7	1.386	7,4	1.948	9,8	1.408	8,6	1.637	10,0	1.557	1,3
FAC. DE PSICOLOGIA	1.020	6,3	919	4,9	872	4,7	849	4,8	828	4,3	1.015	5,4	847	4,5	739	3,7	823	5,0	978	5,9	969	0,8

GRAFICO 2: EVOLUCION DE NUEVOS INSCRIPTOS SEGUN AREA DE ESTUDIO PERIODO 1993 - 2003

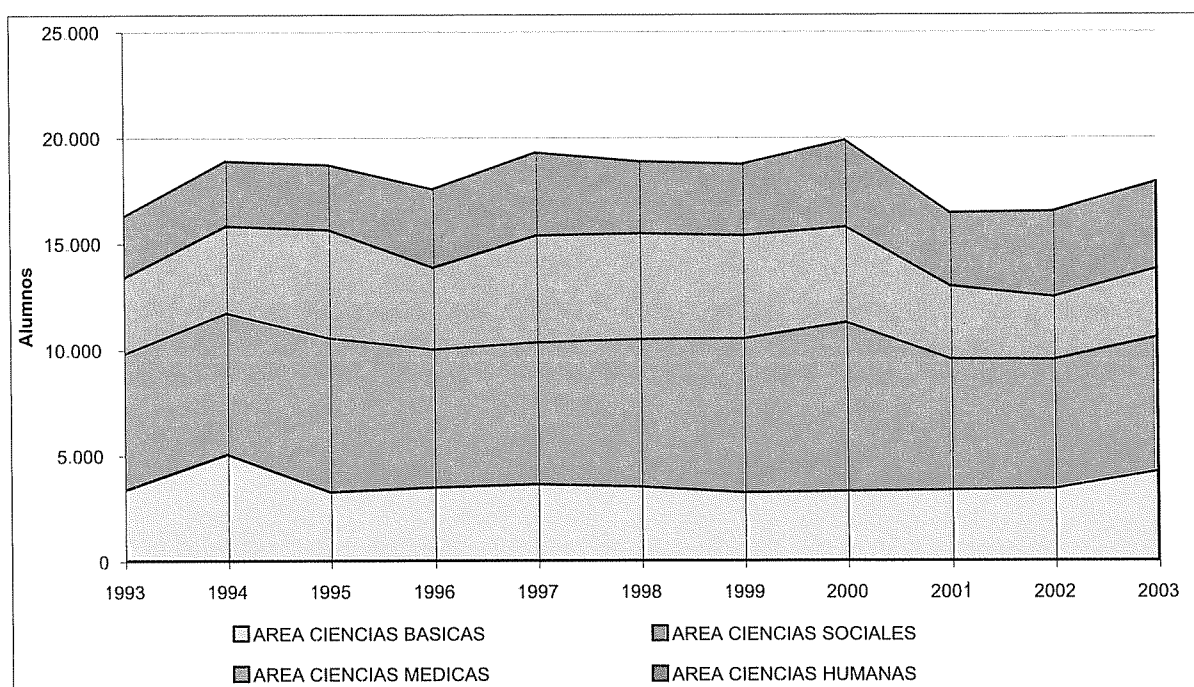
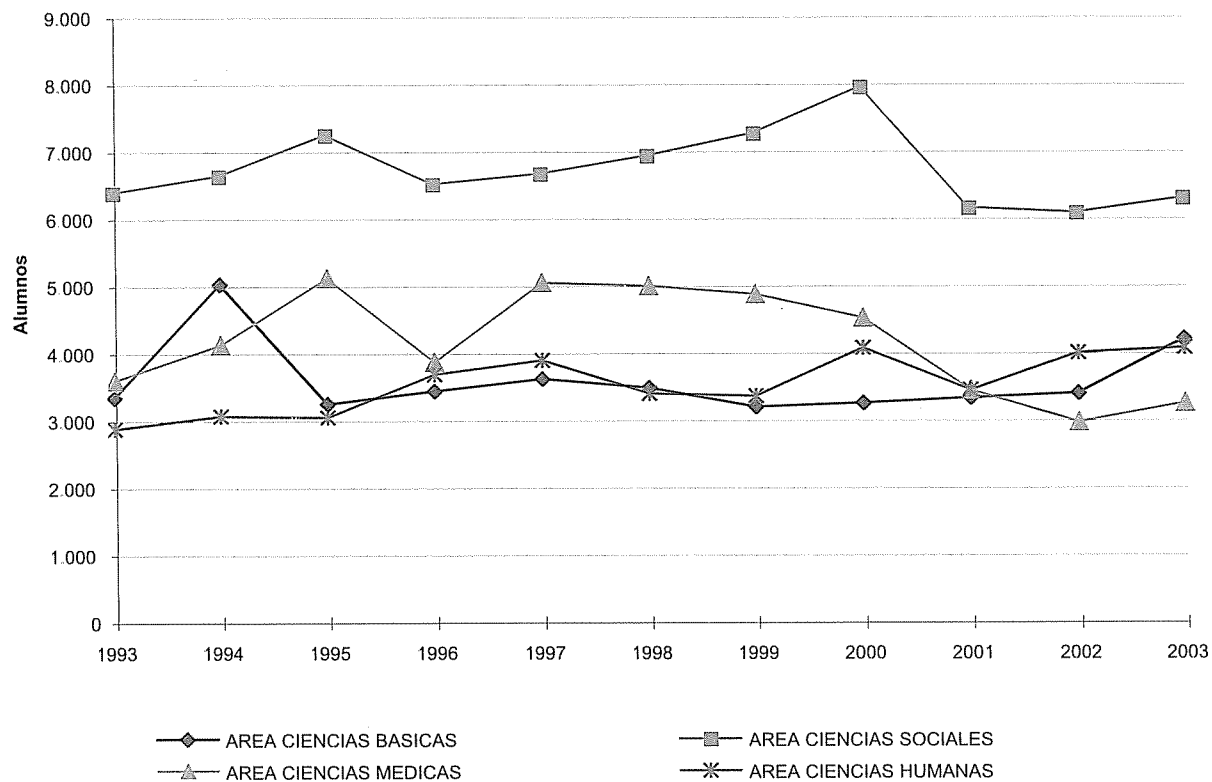

CUADRO 3: EVOLUCION DE EGRESADOS DE CARRERAS DE GRADO POR AREA DE ESTUDIO Y DEPENDENCIA

PERIODO 1992 -2002

AREAS Dependencias	1992		1993		1994		1995		1996		1997		1998		1999		2000		2001		2002	
	N	Porc.	N	Porc.	N	Porc.	N	Porc.	N	Porc.	N	Porc.	N	Porc.	N	Porc.	N	Porc.	N	Porc.	N	Porc.
TOTAL UNIVERSIDAD	4.323	100	5.073	100	4.961	100	5.897	100	4.769	100	5.160	100	4.770	100	4.786	100	4.420	100	5.745	100	6.452	100
AREA CIENCIAS BASICAS	1.106	25,6	1.116	22,0	1.063	21,4	1.320	22,4	1.378	28,9	1.171	22,7	1.103	23,1	1.011	21,1	1.086	24,6	1.196	20,8	1.403	1,2
FAC. DE ARQUIT. URB. Y DISEÑO	192	4,4	213	4,2	226	4,6	319	5,4	309	6,5	288	5,6	281	5,9	243	5,1	280	6,3	278	4,8	543	0,5
FAC. DE C. EXACTAS, FIS. Y NAT.	347	8,0	369	7,3	411	8,3	474	8,0	463	9,7	382	7,4	356	7,5	388	8,1	342	7,7	271	4,7	374	0,3
FAC. DE CIENCIAS QUIMICAS	480	11,1	457	9,0	341	6,9	458	7,8	488	10,2	377	7,3	400	8,4	305	6,4	351	7,9	510	8,9	356	0,3
FAC. DE MAT., ASTRON. Y FIS.	18	0,4	18	0,4	24	0,5	27	0,5	26	0,5	33	0,6	21	0,4	29	0,6	31	0,7	33	0,6	36	0,0
FAC. DE CS. AGROPECUARIAS	69	1,6	59	1,2	61	1,2	42	0,7	92	1,9	91	1,8	45	0,9	46	1,0	82	1,9	104	1,8	94	0,1
AREA CIENCIAS SOCIALES	1.283	29,7	1.388	27,4	1.452	29,3	1.864	31,9	1.152	24,2	1.198	23,2	1.348	28,3	1.196	25,0	1.213	27,4	1.857	32,3	2.018	1,7
FAC. DE DERECHO	908	21,0	1.016	20,0	1.044	21,0	1.399	23,7	782	16,4	760	14,7	890	18,7	821	17,2	779	17,6	1.348	23,5	1.285	1,1
Derecho	804	18,6	897	17,7	922	18,6	1.296	22,0	622	13,0	641	12,4	588	12,3	638	13,3	621	14,0	1.021	17,8	929	0,8
Trabajo Social	75	1,7	58	1,1	63	1,3	53	0,9	42	0,9	41	0,8	143	3,0	55	1,1	89	2,0	81	1,4	107	0,1
Ciencias de la Información	29	0,7	61	1,2	59	1,2	50	0,8	118	2,5	78	1,5	159	3,3	128	2,7	69	1,6	246	4,3	249	0,2
FAC. DE CS. ECONOMICAS	375	8,7	372	7,3	408	8,2	485	8,2	370	7,8	438	8,5	458	9,6	375	7,8	434	9,8	509	8,9	733	0,6
AREA CIENCIAS MEDICAS	1.578	36,5	2.031	40,0	1.931	38,9	2.190	37,1	1.848	38,8	2.425	47,0	1.703	35,7	2.093	43,7	1.414	32,0	1.932	33,6	2.236	1,9
FAC. DE CIENCIAS MEDICAS	1.320	30,5	1.780	35,1	1.585	31,9	1.931	32,7	1.585	33,2	1.992	38,6	1.437	30,1	1.742	36,4	1.202	27,2	1.564	27,2	1.802	1,5
Medicina	784	18,1	856	16,9	792	16,0	986	16,7	1.006	21,1	989	19,2	621	13,0	1.009	21,1	766	17,3	786	13,7	935	0,8
Tecnología Médica	158	3,7	189	3,7	223	4,5	200	3,4	104	2,2	535	10,4	239	5,0	287	6,0	139	3,1	207	3,6	228	0,2
Kinesología y Fisioterapia	55	1,3	430	8,5	340	6,9	376	6,4	352	7,4	300	5,8	376	7,9	267	5,6	37	0,8	321	5,6	391	0,3
Fonaudiología	156	3,6	60	1,2	64	1,3	155	2,6	31	0,7	21	0,4	28	0,6	18	0,4	95	2,1	84	1,5	60	0,1
Enfermería	82	1,9	81	1,6	101	2,0	118	2,0	25	0,5	36	0,7	105	2,2	84	1,8	102	2,3	31	0,5	45	0,0
Nutrición	85	2,0	164	3,2	65	1,3	96	1,6	67	1,4	111	2,2	68	1,4	77	1,6	63	1,4	135	2,3	143	0,1
FAC. DE ODONTOLOGIA	258	6,0	251	4,9	346	7,0	259	4,4	263	5,5	433	8,4	266	5,6	351	7,3	212	4,8	368	6,4	434	0,4
AREA CIENCIAS HUMANAS	356	8,2	538	10,6	515	10,4	503	8,5	391	8,2	366	7,1	616	12,9	486	10,2	707	16,0	760	13,2	795	0,7
FAC. DE FILOSOFIA Y HUMAN.	237	5,5	360	7,1	383	7,7	395	6,7	326	6,8	268	5,2	489	10,3	133	2,8	207	4,7	305	5,3	241	0,2
FAC. DE PSICOLOGIA																						
FAC. DE LENGUAS	119	2,8	178	3,5	192	2,7	108	1,8	65	1,4	98	1,9	127	2,7	126	2,6	134	3,0	117	2,0	130	0,1

**GRAFICO 3: EVOLUCION DE EGRESADOS SEGUN AREA DE ESTUDIO
PERIODO 1992 - 2002**

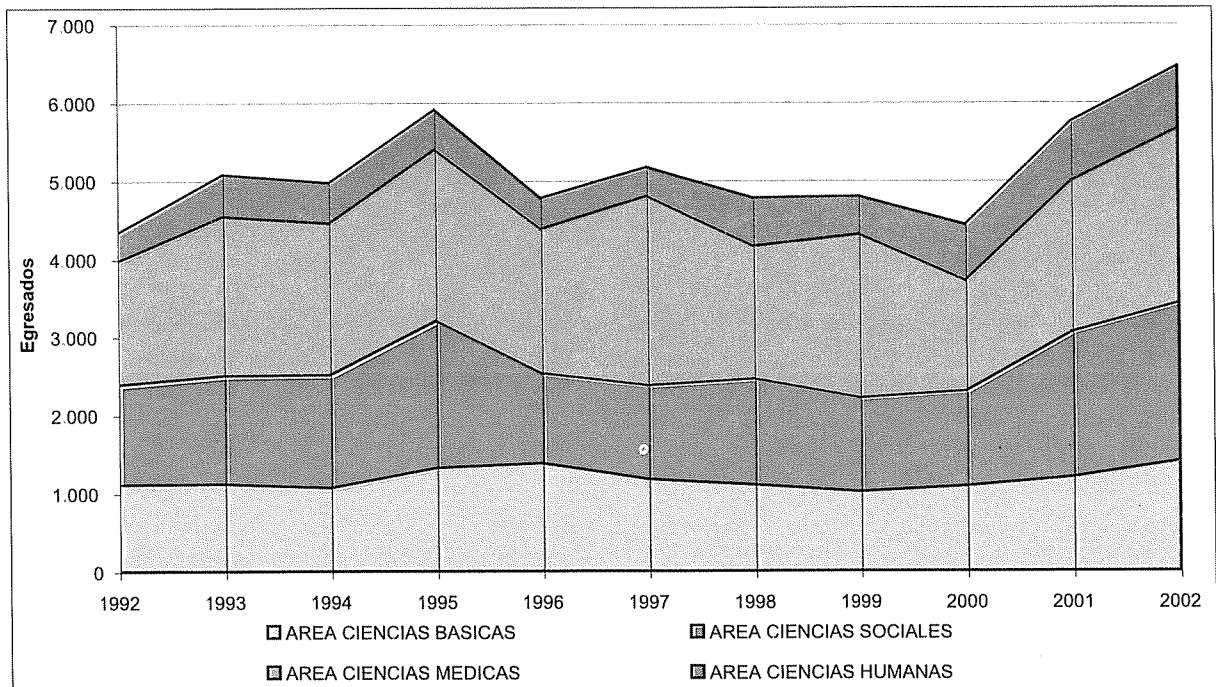
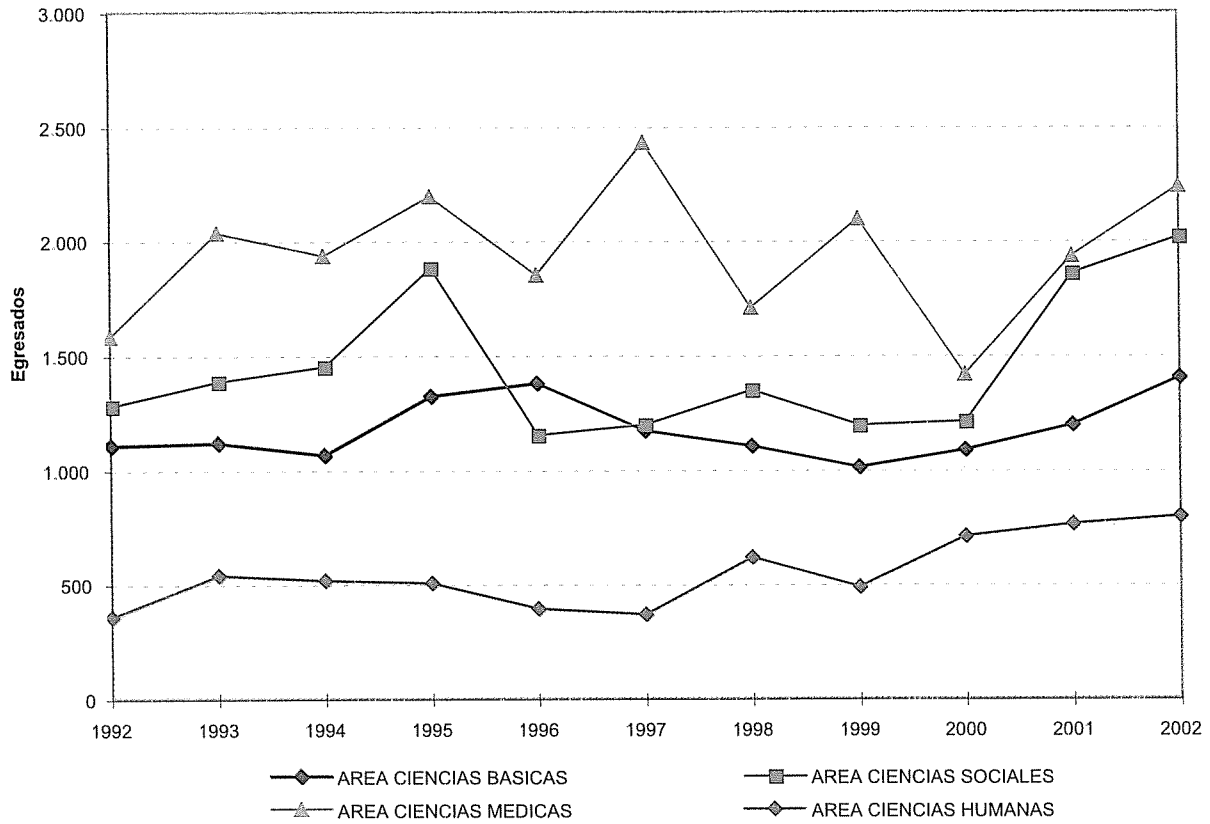

**GRAFICO 4: EVOLUCION DEL TOTAL DE ALUMNOS, NUEVOS INSCRIPTOS Y EGRESADOS
PERIODO 1993 - 2003**

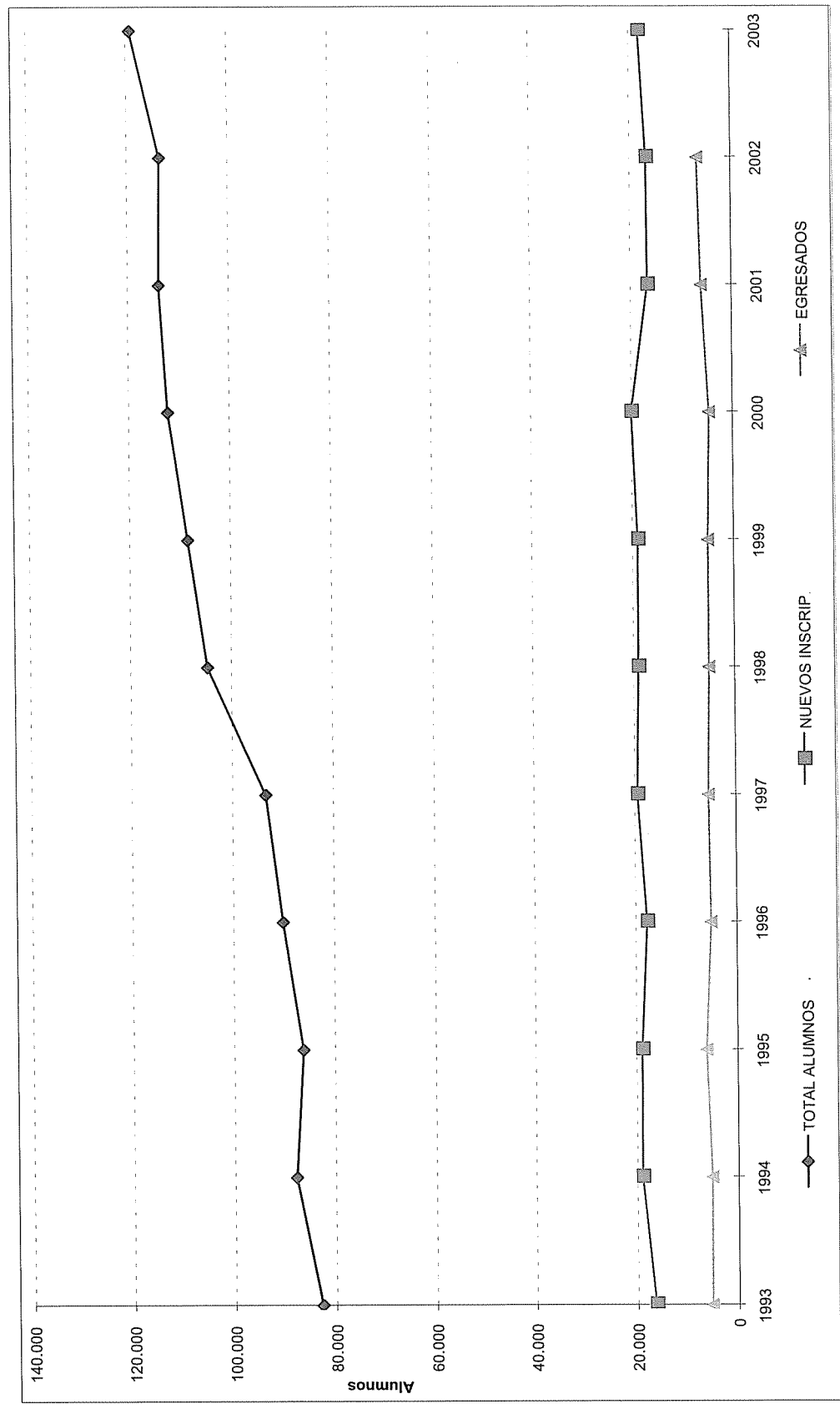

CAPITULO II

ALUMNOS

Año 2003

CUADRO A 1: TOTAL DE ALUMNOS, NUEVOS INSCRIPTOS Y REINSCRIPTO SEGUN DEPENDENCIA Y CARRERA
Año 2003

AREAS Dependencias - Carreras	TOTAL ALUMNOS		NUEVOS INSCRIPTOS		REINSCRIPTOS	
	CANTIDAD	%	CANTIDAD	%	CANTIDAD	%
TOTAL UNIVERSIDAD	118.922	100	17.832	100	101.090	100
AREA CIENCIAS BASICAS	25.286	21,3	4.190	23,5	21.096	20,9
FAC. DE ARQUITECTURA, URB. Y DISEÑO ⁽¹⁾	12.411	10,4	1.678	9,4	10.733	10,6
Arquitectura	9.930		1.148		8.782	
Diseño Industrial	2.481		530		1.951	
FAC. DE C. EXACTAS, FISICAS Y NATURALES	5.409	4,5	1.132	6,3	4.277	4,2
Ing. Civil	916		116		800	
Ing. Mecánica Electricista	355		43		312	
Ing. Mecánica	104		53		51	
Ing. Electricista Electrónico*	11				11	
Ing. Mecánica Aeronáutica*	78				78	
Ing. Aeronáutica	388		97		291	
Ing. Agrimensor	42		15		27	
Agrimensura	71				71	
Ing. Químico Industrial	47				47	
Ing. Químico	570		120		450	
Ing. Industrial	264		88		176	
Ciencias Geológicas	362		62		300	
Ciencias Biológicas	971		207		764	
Prof. en Ciencias Biológicas	79		34		45	
Ing. Electrónica	706		89		617	
Ing. en Computación	268		135		133	
Constructor	52		9		43	
Téc. Mecánica Electricista	125		64		61	
FAC. DE CIENCIAS QUIMICAS	3.150	2,6	425	2,4	2.725	2,7
Ciclo Basico	599		391		208	
Lic. en Química	210		1		209	
Lic. en Química-Farmacéutica	1.016		29		987	
Lic. en Bioquímica-Clinica	1.325		4		1.321	
FAC. DE MATEMATICA, ASTRONOMIA Y FISICA	1.475	1,2	465	2,6	1.010	1,0
Lic. en Matemática	133		45		88	
Prof. en Matemática	201		80		121	
Lic. en Astronomía	173		56		117	
Lic. en Física	198		41		157	
Prof. en Física	29		9		20	
Lic. en Computación*	8				8	
Lic. en Ciencias de la Computación	733		234		499	
FAC. CS. AGROPECUARIAS	2.841	2,4	490	2,7	2.351	2,3
Ing. Agronómica	2.841		490		2.351	
AREA CIENCIAS SOCIALES	44.041	37,0	6.309	35,4	37.732	37,3
FAC. DE DERECHO Y CIENCIAS SOCIALES	26.229	22,1	3.919	22,0	22.310	22,1
Abogacía	17.695		2.085		15.610	
Notariado	126		11		115	
Lic. en Trabajo Social	2.263		544		1.719	
Lic. en Comunicación Social	6.145		1.279		4.866	
FAC. DE CIENCIAS ECONOMICAS	17.812	15,0	2.390	13,4	15.422	15,3
Contador Público	12.157		1.596		10.561	
Lic. en Economía	1.052		197		855	
Lic. en Administración	4.603		597		4.006	

* Carreras fuera de la oferta académica actual

continúa

(1) Cifra en proceso de verificación a raíz de inconvenientes existentes en la base de datos.

CUADRO A 1 (CONTINUACION)

AREAS Dependencias - Carreras	TOTAL ALUMNOS		NUEVOS INSCRIPTOS		REINSCRIPTOS	
	CANTIDAD	%	CANTIDAD	%	CANTIDAD	%
AREA CIENCIAS MEDICAS	26.761	22,5	3.258	18,3	23.503	23,2
FAC. DE CIENCIAS MEDICAS	22.751	19,1	2.610	14,6	20.141	19,9
Medicina	10.288		527		9.761	
Técnico en Laboratorio Clínico	479		110		369	
Lic. en Producción de Bio-Imágenes	1.450		265		1.185	
Lic. en Kinesiología y Fisioterapia	4.745		616		4.129	
Lic. en Fonoaudiología	1.125		153		972	
Instrumentador Quirúrgico	22		18		4	
Enfermería	2.810		646		2.164	
Lic. en Nutrición	1.832		275		1.557	
FAC. DE ODONTOLOGIA	4.010	3,4	648	3,6	3.362	3,3
Odontología	4.010		648		3.362	
AREA CIENCIAS HUMANAS	22.834	19,2	4.075	22,9	18.759	18,6
FAC. DE FILOSOFIA Y HUMANIDADES	8.470	7,1	1.557	8,7	6.913	6,8
Lic. en Filosofía	535		137		398	
Prof. en Filosofía	104		6		98	
Lic. en Letras Clásicas	94		31		63	
Prof. en Letras Clásicas	28		5		23	
Lic. en Letras Modernas	716		178		538	
Prof. en Letras Modernas	208		15		193	
Lic. en Historia	888		204		684	
Prof. en Historia	407		35		372	
Lic. en Ciencias de la Educación	708		105		603	
Prof. en Ciencias de la Educación	100		3		97	
Bibliotecario			10			
Lic. en Bibliotecología y Document.	336		47		289	
Archivística	13				13	
Lic. en Archivología	196		26		170	
Prof. en Perfec. Instrumental	35		3		32	
Lic. en Perfec. Instrumental	54		10		44	
Prof. en Composición	83		4		79	
Lic. en Composición	331		47		284	
Prof. en Educación Musical	102		10		92	
Ciclo Básico en Plástica	705		245		460	
Lic. en Pintura	476		11		465	
Lic. en Escultura	158				158	
Lic. en Grabado	188				188	
Prof. Sup. Artes Plásticas	165		2		163	
Ciclo Básico Teatro	259		101		158	
Lic. en Teatro (Orientacion Actoral)	179		5		174	
Cine y T.V.	1.376		317		1.059	
FAC. DE PSICOLOGIA	9.642	8,1	1.549	8,7	8.093	8,0
Lic. en Psicología	8.129		1.548		6.581	
Prof. en Psicología	1.513		1		1.512	
FAC. DE LENGUAS	4.722	4,0	969	5,4	3.753	3,7
Lic. en Lengua y Lit. Castellana	207		28		179	
Prof. de Castellano	247		43		204	
Lic. en Lengua y Lit. Inglesa	436		69		367	
Traductorado de Inglés	1.847		403		1.444	
Prof. de Inglés	1.435		270		1.165	
Lic. en Lengua y Lit. Francesa	25		4		21	
Traductorado de Francés	61		18		43	
Prof. de Francés	51		15		36	
Lic. en Lengua y Lit. Italiana	26		5		21	
Traductorado de Italiano	115		43		72	
Prof. de Italiano	74		32		42	
Lic. en Lengua y Lit. Alemana	13		2		11	
Traductorado de Alemán	53		12		41	
Prof. de Alemán	40		3		37	
Prof. Portugués	92		22		70	

CUADRO A 2: TOTAL DE ALUMNOS POR SEXO SEGUN DEPENDENCIA Y CARRERA - Año 2003

AREAS Dependencias - Carreras	TOTAL		VARONES		MUJERES	
	CANTIDAD	%	CANTIDAD	%	CANTIDAD	%
TOTAL UNIVERSIDAD	118.922	100	48.360	100	70.562	100
AREA CIENCIAS BASICAS	25.286	21,3	15.006	31,0	10.280	14,6
FAC. DE ARQUITECTURA, URB. Y DISEÑO	12.411	10,4	7.180	14,8	5.231	7,4
Arquitectura	9.930		5.315		4.615	
Diseño Industrial	2.481		1.865		616	
FAC. DE C. EXACTAS, FISICAS Y NATURALES	5.409	4,5	3.890	8,0	1.519	2,2
Ing. Civil	916		747		169	
Ing. Mecánica Electricista	355		288		67	
Ing. Mecánica	104		90		14	
Ing. Electricista Electrónico*	11		10		1	
Ing. Mecánica Aeronáutica*	78		62		16	
Ing. Aeronáutica	388		324		64	
Ing. Agrimensor	42		31		11	
Agrimensura	71		54		17	
Ing. Químico Industrial	47		44		3	
Ing. Químico	570		423		147	
Ing. Industrial	264		211		53	
Ciencias Geológicas	362		179		183	
Ciencias Biológicas	971		364		607	
Prof. en Ciencias Biológicas	79		24		55	
Ing. Electrónica	706		654		52	
Ing. en Computación	268		233		35	
Constructor	52		38		14	
Téc. Mecánica Electricista	125		114		11	
FAC. DE CIENCIAS QUIMICAS	3.150	2,6	900	1,9	2.250	3,2
Ciclo Basico	599		206		393	
Lic. en Química	210		104		106	
Lic. en Química-Farmacéutica	1.016		254		762	
Lic. en Bioquímica-Clinica	1.325		336		989	
FAC. DE MATEMATICA, ASTRONOMIA Y FISICA	1.475	1,2	943	1,9	532	0,8
Lic. en Matemática	133		75		58	
Prof. en Matemática	201		51		150	
Lic. en Astronomía	173		93		80	
Lic. en Física	198		142		56	
Prof. en Física	29		15		14	
Lic. en Computación*	8		7		1	
Lic. en Ciencias de la Computación	733		560		173	
FAC. CS. AGROPECUARIAS	2.841	2,4	2.093	4,3	748	1,1
Ing. Agronómica	2.841		2.093		748	
AREA CIENCIAS SOCIALES	44.041	37,0	18.636	38,5	25.405	36,0
FAC. DE DERECHO Y CIENCIAS SOCIALES	26.229	22,1	10.476	21,7	15.753	22,3
Abogacía	17.695		7.725		9.970	
Notariado	126		39		87	
Lic. en Trabajo Social	2.263		241		2.022	
Lic. en Comunicación Social	6.145		2.471		3.674	
FAC. DE CIENCIAS ECONOMICAS	17.812	15,0	8.160	16,9	9.652	13,7
Contador Público	12.157		5.399		6.758	
Lic. en Economía	1.052		614		438	
Lic. en Administración	4.603		2.147		2.456	

* Carreras fuera de la oferta académica actual

continúa

CUADRO A 2 (CONTINUACION)

AREAS Dependencias - Carreras	TOTAL		VARONES		MUJERES	
	CANTIDAD	%	CANTIDAD	%	CANTIDAD	%
AREA CIENCIAS MEDICAS	26.761	22,5	9.240	19,1	17.521	24,8
FAC. DE CIENCIAS MEDICAS	22.751	19,1	7.781	16,1	14.970	21,2
Medicina	10.288		4.609		5.679	
Técnico en Laboratorio Clínico	479		120		359	
Lic. en Producción de Bio-Imágenes	1.450		574		876	
Lic. en Kinesiología y Fisioterapia	4.745		1.735		3.010	
Lic. en Fonoaudiología	1.125		44		1.081	
Instrumentador Quirúrgico	22		3		19	
Enfermería	2.810		564		2.246	
Lic. en Nutrición	1.832		132		1.700	
FAC. DE ODONTOLOGIA	4.010	3,4	1.459	3,0	2.551	3,6
Odontología	4.010		1.459		2.551	
AREA CIENCIAS HUMANAS	22.834	19,2	5.478	11,3	17.356	24,6
FAC. DE FILOSOFIA Y HUMANIDADES	8.470	7,1	3.237	6,7	5.233	7,4
Lic. en Filosofía	535		311		224	
Prof. en Filosofía	104		49		55	
Lic. en Letras Clásicas	94		43		51	
Prof. en Letras Clásicas	28		13		15	
Lic. en Letras Modernas	716		236		480	
Prof. en Letras Modernas	208		59		149	
Lic. en Historia	888		393		495	
Prof. en Historia	407		168		239	
Lic. en Ciencias de la Educación	708		114		594	
Prof. en Ciencias de la Educación	100		18		82	
Bibliotecario	26		3		23	
Lic. en Bibliotecología y Document.	336		49		287	
Archivística	13		1		12	
Lic. en Archivología	196		57		139	
Prof. en Perfec. Instrumental	35		13		22	
Lic. en Perfec. Instrumental	54		30		24	
Prof. en Composición	83		56		27	
Lic. en Composición	331		272		59	
Prof. en Educación Musical	102		54		48	
Ciclo Básico en Plástica	705		181		524	
Lic. en Pintura	476		126		350	
Lic. en Escultura	158		50		108	
Lic. en Grabado	188		23		165	
Prof. Sup. Artes Plasticas	165		28		137	
Ciclo Básico Teatro	259		68		191	
Lic. en Teatro (Orientación Actoral)	179		55		124	
Cine y T.V.	1.376		767		609	
FAC. DE PSICOLOGIA	9.642	8,1	1.656	3,4	7.986	11,3
Lic. en Psicología	8.129		1.414		6.715	
Prof. en Psicología	1.513		242		1.271	
FAC. DE LENGUAS	4.722	4,0	585	1,2	4.137	5,9
Lic. en Lengua y Lit. Castellana	207		29		178	
Prof. de Castellano	247		29		218	
Lic. en Lengua y Lit. Inglesa	436		47		389	
Traductorado de Inglés	1.847		231		1.616	
Prof. de Inglés	1.435		162		1.273	
Lic. en Lengua y Lit. Francesa	25		3		22	
Traductorado de Francés	61		10		51	
Prof. de Francés	51		13		38	
Lic. en Lengua y Lit. Italiana	26		3		23	
Traductorado de Italiano	115		10		105	
Prof. de Italiano	74		9		65	
Lic. en Lengua y Lit. Alemana	13		3		10	
Traductorado de Alemán	53		14		39	
Prof. de Alemán	40		9		31	
Prof. Portugués	92		13		79	

CUADRO A 2.1: NUEVOS INSCRIPTOS POR SEXO SEGUN DEPENDENCIA Y CARRERA - Año 2003

AREAS Dependencias - Carreras	TOTAL		VARONES		MUJERES	
	CANTIDAD	%	CANTIDAD	%	CANTIDAD	%
TOTAL UNIVERSIDAD	17.832	100	7.457	100	10.375	100
AREA CIENCIAS BASICAS	4.190	23,5	2.652	35,6	1.538	14,8
FAC. DE ARQUITECTURA, URB. Y DISEÑO	1.678	9,4	1.015	13,6	663	6,4
Arquitectura	1.148		597		551	
Diseño Industrial	530		418		112	
FAC. DE C. EXACTAS, FISICAS Y NATURALES	1.132	6,3	835	11,2	297	2,9
Ing. Civil	116		98		18	
Ing. Mecánica Electricista	43		43			
Ing. Mecánica	53		52		1	
Ing. Electricista Electrónico*						
Ing. Mecánica Aeronáutica*						
Ing. Aeronáutica	97		92		5	
Ing. Agrimensor	15		7		8	
Agrimensura						
Ing. Químico Industrial						
Ing. Químico	120		60		60	
Ing. Industrial	88		74		14	
Ciencias Geológicas	62		41		21	
Ciencias Biológicas	207		74		133	
Prof. en Ciencias Biológicas	34		10		24	
Ing. Electrónica	89		87		2	
Ing. en Computación	135		125		10	
Constructor	9		8		1	
Téc. Mecánica Electricista	64		64			
FAC. DE CIENCIAS QUIMICAS	425	2,4	136	1,8	289	2,8
Ciclo Basico	391		125		266	
Lic. en Química	1		1			
Lic. en Química-Farmacéutica	29		10		19	
Lic. en Bioquímica-Clinica	4				4	
FAC. DE MATEMATICA, ASTRONOMIA Y FISICA	465	2,6	293	3,9	172	1,7
Lic. en Matemática	45		24		21	
Prof. en Matemática	80		23		57	
Lic. en Astronomía	56		30		26	
Lic. en Física	41		29		12	
Prof. en Física	9		4		5	
Lic. en Computación*						
Lic. en Ciencias de la Computación	234		183		51	
FAC. CS. AGROPECUARIAS	490	2,7	373	5,0	117	1,1
Ing. Agronómica	490		373		117	
AREA CIENCIAS SOCIALES	6.309	35,4	2.669	35,8	3.640	35,1
FAC. DE DERECHO Y CIENCIAS SOCIALES	3.919	22,0	1.597	21,4	2.322	22,4
Abogacía	2.085		964		1.121	
Notariado	11		6		5	
Lic. en Trabajo Social	544		75		469	
Lic. en Comunicación Social	1.279		552		727	
FAC. DE CIENCIAS ECONOMICAS	2.390	13,4	1.072	14,4	1.318	12,7
Contador Público	1.596		682		914	
Lic. en Economía	197		105		92	
Lic. en Administración	597		285		312	

* Carreras fuera de la oferta académica actual

continúa

CUADRO A 2.1 (CONTINUACION)

AREAS Dependencias - Carreras	TOTAL		VARONES		MUJERES	
	CANTIDAD	%	CANTIDAD	%	CANTIDAD	%
AREA CIENCIAS MEDICAS	3.258	18,3	1.060	14,2	2.198	21,2
FAC. DE CIENCIAS MEDICAS	2.610	14,6	829	11,1	1.781	17,2
Medicina	527		235		292	
Técnico en Laboratorio Clínico	110		25		85	
Lic. en Producción de Bio-Imágenes	265		111		154	
Lic. en Kinesiología y Fisioterapia	616		245		371	
Lic. en Fonoaudiología	153		12		141	
Instrumentador Quirúrgico	18		2		16	
Enfermería	646		180		466	
Lic. en Nutrición	275		19		256	
FAC. DE ODONTOLOGIA	648	3,6	231	3,1	417	4,0
Odontología	648		231		417	
AREA CIENCIAS HUMANAS	4.075	22,9	1.076	14,4	2.999	28,9
FAC. DE FILOSOFIA Y HUMANIDADES	1.557	8,7	672	9,0	885	8,5
Lic. en Filosofía	137		86		51	
Prof. en Filosofía	6		3		3	
Lic. en Letras Clásicas	31		16		15	
Prof. en Letras Clásicas	5		2		3	
Lic. en Letras Modernas	178		68		110	
Prof. en Letras Modernas	15		6		9	
Lic. en Historia	204		117		87	
Prof. en Historia	35		18		17	
Lic. en Ciencias de la Educación	105		22		83	
Prof. en Ciencias de la Educación	3		1		2	
Bibliotecario	10		2		8	
Lic. en Bibliotecología y Document.	47		11		36	
Archivística						
Lic. en Archivología	26		11		15	
Prof. en Perfec. Instrumental	3				3	
Lic. en Perfec. Instrumental	10		3		7	
Prof. en Composición	4		3		1	
Lic. en Composición	47		39		8	
Prof. en Educación Musical	10		5		5	
Ciclo Básico en Plástica	245		60		185	
Lic. en Pintura	11		3		8	
Lic. en Escultura						
Lic. en Grabado						
Prof. Sup. Artes Plásticas	2		1		1	
Ciclo Básico Teatro	101		27		74	
Lic. en Teatro (Orientación Actoral)	5				5	
Cine y T.V.	317		168		149	
FAC. DE PSICOLOGIA	1.549	8,7	277	3,7	1.272	12,3
Lic. en Psicología	1.548		277		1.271	
Prof. en Psicología	1				1	
FAC. DE LENGUAS	969	5,4	127	1,7	842	8,1
Lic. en Lengua y Lit. Castellana	28		4		24	
Prof. de Castellano	43		2		41	
Lic. en Lengua y Lit. Inglesa	69		6		63	
Traductorado de Inglés	403		59		344	
Prof. de Inglés	270		31		239	
Lic. en Lengua y Lit. Francesa	4				4	
Traductorado de Francés	18		3		15	
Prof. de Francés	15		4		11	
Lic. en Lengua y Lit. Italiana	5		1		4	
Traductorado de Italiano	43		7		36	
Prof. de Italiano	32		4		28	
Lic. en Lengua y Lit. Alemana	2				2	
Traductorado de Alemán	12		2		10	
Prof. de Alemán	3				3	
Prof. Portugués	22		4		18	

CUADRO A 2.2: REINSCRIPTOS POR SEXO SEGUN DEPENDENCIA Y CARRERA - Año 2003

AREAS Dependencias - Carreras	TOTAL		VARONES		MUJERES	
	CANTIDAD	%	CANTIDAD	%	CANTIDAD	%
TOTAL UNIVERSIDAD	101.090	100	40.903	100	60.187	100
AREA CIENCIAS BASICAS	21.096	20,9	12.354	30,2	8.742	14,5
FAC. DE ARQUITECTURA, URB. Y DISEÑO	10.733	10,6	6.165	15,1	4.568	7,6
Arquitectura	8.782		4.718		4.064	
Diseño Industrial	1.951		1.447		504	
FAC. DE C. EXACTAS, FISICAS Y NATURALES	4.277	4,2	3.055	7,5	1.222	2,0
Ing. Civil	800		649		151	
Ing. Mecánica Electricista	312		245		67	
Ing. Mecánica	51		38		13	
Ing. Electricista Electrónico*	11		10		1	
Ing. Mecánica Aeronáutica*	78		62		16	
Ing. Aeronáutica	291		232		59	
Ing. Agrimensor	27		24		3	
Agrimensura	71		54		17	
Ing. Químico Industrial	47		44		3	
Ing. Químico	450		363		87	
Ing. Industrial	176		137		39	
Ciencias Geológicas	300		138		162	
Ciencias Biológicas	764		290		474	
Prof. en Ciencias Biológicas	45		14		31	
Ing. Electrónica	617		567		50	
Ing. en Computación	133		108		25	
Constructor	43		30		13	
Téc. Mecánica Electricista	61		50		11	
FAC. DE CIENCIAS QUIMICAS	2.725	2,7	764	1,9	1.961	3,3
Ciclo Basico	208		81		127	
Lic. en Química	209		103		106	
Lic. en Química-Farmacéutica	987		244		743	
Lic. en Bioquímica-Clínica	1.321		336		985	
FAC. DE MATEMATICA, ASTRONOMIA Y FISICA	1.010	1,0	650	1,6	360	0,6
Lic. en Matemática	88		51		37	
Prof. en Matemática	121		28		93	
Lic. en Astronomía	117		63		54	
Lic. en Física	157		113		44	
Prof. en Física	20		11		9	
Lic. en Computación*	8		7		1	
Lic. en Ciencias de la Computación	499		377		122	
FAC. CS. AGROPECUARIAS	2.351	2,3	1.720	4,2	631	1,0
Ing. Agronómica	2.351		1.720		631	
AREA CIENCIAS SOCIALES	37.732	37,3	15.967	39,0	21.765	36,2
FAC. DE DERECHO Y CIENCIAS SOCIALES	22.310	22,1	8.879	21,7	13.431	22,3
Abogacía	15.610		6.761		8.849	
Notariado	115		33		82	
Lic. en Trabajo Social	1.719		166		1.553	
Lic. en Comunicación Social	4.866		1.919		2.947	
FAC. DE CIENCIAS ECONOMICAS	15.422	15,3	7.088	17,3	8.334	13,8
Contador Público	10.561		4.717		5.844	
Lic. en Economía	855		509		346	
Lic. en Administración	4.006		1.862		2.144	

* Carreras fuera de la oferta académica actual

continúa

CUADRO A 2.2 (CONTINUACION)

AREAS Dependencias - Carreras	TOTAL		VARONES		MUJERES	
	CANTIDAD	%	CANTIDAD	%	CANTIDAD	%
AREA CIENCIAS MEDICAS	23.503	23,2	8.180	20,0	15.323	25,5
FAC. DE CIENCIAS MEDICAS	20.141	19,9	6.952	17,0	13.189	21,9
Medicina	9.761		4.374		5.387	
Técnico en Laboratorio Clínico	369		95		274	
Lic. en Producción de Bio-Imágenes	1.185		463		722	
Lic. en Kinesiólogía y Fisioterapia	4.129		1.490		2.639	
Lic. en Fonoaudiología	972		32		940	
Instrumentador Quirúrgico	4		1		3	
Enfermería	2.164		384		1.780	
Lic. en Nutrición	1.557		113		1.444	
FAC. DE ODONTOLOGIA	3.362	3,3	1.228	3,0	2.134	3,5
Odontología	3.362		1.228		2.134	
AREA CIENCIAS HUMANAS	18.759	18,6	4.402	10,8	14.357	23,9
FAC. DE FILOSOFIA Y HUMANIDADES	6.913	6,8	2.565	6,3	4.348	7,2
Lic. en Filosofía	398		225		173	
Prof. en Filosofía	98		46		52	
Lic. en Letras Clásicas	63		27		36	
Prof. en Letras Clásicas	23		11		12	
Lic. en Letras Modernas	538		168		370	
Prof. en Letras Modernas	193		53		140	
Lic. en Historia	684		276		408	
Prof. en Historia	372		150		222	
Lic. en Ciencias de la Educación	603		92		511	
Prof. en Ciencias de la Educación	97		17		80	
Bibliotecario	16		1		15	
Lic. en Bibliotecología y Document.	289		38		251	
Archivística	13		1		12	
Lic. en Archivología	170		46		124	
Prof. en Perfec. Instrumental	32		13		19	
Lic. en Perfec. Instrumental	44		27		17	
Prof. en Composición	79		53		26	
Lic. en Composición	284		233		51	
Prof. en Educación Musical	92		49		43	
Ciclo Básico en Plástica	460		121		339	
Lic. en Pintura	465		123		342	
Lic. en Escultura	158		50		108	
Lic. en Grabado	188		23		165	
Prof. Sup. Artes Plásticas	163		27		136	
Ciclo Básico Teatro	158		41		117	
Lic. en Teatro (Orientación Actoral)	174		55		119	
Cine y T.V.	1.059		599		460	
FAC. DE PSICOLOGIA	8.093	8,0	1.379	3,4	6.714	11,2
Lic. en Psicología	6.581		1.137		5.444	
Prof. en Psicología	1.512		242		1.270	
FAC. DE LENGUAS	3.753	3,7	458	1,1	3.295	5,5
Lic. en Lengua y Lit. Castellana	179		25		154	
Prof. de Castellano	204		27		177	
Lic. en Lengua y Lit. Inglesa	367		41		326	
Traductorado de Inglés	1.444		172		1.272	
Prof. de Inglés	1.165		131		1.034	
Lic. en Lengua y Lit. Francesa	21		3		18	
Traductorado de Francés	43		7		36	
Prof. de Francés	36		9		27	
Lic. en Lengua y Lit. Italiana	21		2		19	
Traductorado de Italiano	72		3		69	
Prof. de Italiano	42		5		37	
Lic. en Lengua y Lit. Alemana	11		3		8	
Traductorado de Alemán	41		12		29	
Prof. de Alemán	37		9		28	
Prof. Portugués	70		9		61	

CUADRO A 3: TOTAL DE ALUMNOS POR AÑO DE INGRESO SEGUN DEPENDENCIA Y CARRERA - AMBOS SEXOS - Año 2003

AREAS	Dependencias - Carreras	Total	1990 y antes	1991	1992	1993	1994	1995	1996	1997	1998	1999	2000	2001	2002	2003
TOTAL UNIVERSIDAD		118.922	6.751	1.523	2.039	2.704	3.768	5.288	6.453	9.716	10.711	12.057	13.038	12.640	14.402	17.892
	<i>Porcentaje</i>	<i>100</i>	<i>5,7</i>	<i>1,3</i>	<i>1,7</i>	<i>2,3</i>	<i>3,2</i>	<i>4,4</i>	<i>5,4</i>	<i>8,2</i>	<i>9,0</i>	<i>10,1</i>	<i>11,0</i>	<i>10,6</i>	<i>12,1</i>	<i>15,0</i>
AREA CIENCIAS BASICAS		25.286	1.073	308	437	619	762	1.071	1.390	1.842	2.222	2.542	2.653	2.979	3.198	4.190
FAC. DE ARQUITECT., URB. Y DISEÑO		12.411	461	160	205	359	416	641	761	1.001	1.144	1.311	1.320	1.523	1.431	1.678
	Arquitectura	9.930	434	147	165	300	342	555	634	823	911	1.065	1.086	1.202	1.118	1.148
	Diseño Industrial	2.481	27	13	40	59	74	86	127	178	233	246	234	321	313	530
FAC. DE C. EXACTAS, FISICAS Y NAT.		5.409	273	54	83	102	159	208	274	291	406	477	539	640	771	1.132
	Ing. Civil	916	91	15	23	23	44	40	75	49	78	75	99	94	94	116
	Ing. Mecánica Electricista	355	32	5	11	6	17	31	13	26	25	44	42	28	32	43
	Ing. Mecánica	104											5	22	24	53
	Ing. Electricista Electrónico *	11	11													
	Ing. Electricista Electrónico *	78	21	10	6	9	13	19				45	50	51	58	97
	Ing. Mecánica Aeronáutica *	388	4						26	30	31			13	10	15
	Ing. Aeronáutica	42	4													
	Ing. Agrimensur	71	3	1	1	2	2	4	9	6	16	12	15			
	Agrimensura	47	1	15	15	11	20	35	32	49	61	64	59	68	82	120
	Ing. Químico Industrial	570														
	Ing. Químico	264	1													
	Ing. Industrial	362	12	7	4	3	11	11	24	23	33	37	37	42	56	62
	Ciencias Geológicas	971	9	6	6	19	23	31	50	55	77	100	111	130	147	207
	Ciencias Biológicas	79	5	1	1	1	1	1	1	3	3	5	4	5	15	34
	Prof. en Ciencias Biológicas	706	79	10	16	28	26	30	39	47	77	60	56	70	79	89
	Ing. Electrónica	268														
	Ing. en Computación	52	2				2	4	4	2	4	1	1	39	93	135
	Constructor	125	2					2	1	1	1	5	4	19	26	64
	Téc. Mecánica Electricista	3.150	228	61	80	66	105	107	152	244	303	333	348	307	391	425
FAC. DE CIENCIAS QUIMICAS		599	4	4	4	4	4	4	2	7	6	11	11	36	127	391
	Ciclo Básico de Cs. Químicas	210	9	2	5	1	1	3	7	17	17	32	37	32	46	1
	Lic. en Química	1.016	135	41	43	37	43	50	58	82	104	106	106	101	81	29
	Lic. en Química-Farmacéutica	1.325	80	18	28	28	61	54	85	138	176	184	194	138	137	4
	Lic. en Bioquímica-Clinica	1.475	12	3	7	25	15	17	37	63	94	114	145	185	293	465
FAC. DE MATEM., ASTRON. Y FISICA		133	3	3	3	4	4	3	6	9	9	8	10	14	31	45
	Lic. en Matemática	201	1	1	1	5	4	4	5	7	13	10	20	20	35	80
	Prof. en Matemática	173	1	2	1	3	1	1	4	15	9	10	14	21	35	56
	Lic. en Astronomía	198	2	1	3	4	4	3	7	19	12	20	25	23	31	41
	Lic. en Física	29	2	1	2	1	1	1	3	3	1	1	2	3	3	9
	Prof. en Física	8														
	Lic. en Computación *	733	3		2	4	7	5	12	18	46	66	74	104	158	234
	Lic. en Ciencias de la Computación	2.841	99	30	62	67	67	98	166	243	275	307	301	324	312	490
	FAC. CS. AGROPECUARIAS	2.841	99	30	62	67	67	98	166	243	275	307	301	324	312	490
	Ing. Agronómica		99	30	62	67	67	98	166	243	275	307	301	324	312	490

* Carreras fuera de la oferta académica actual

continúa

CUADRO A 3 (CONTINUACION)

AREAS Dependencias - Carreras	Total	1990 y antes	1991	1992	1993	1994	1995	1996	1997	1998	1999	2000	2001	2002	2003
AREA CIENCIAS SOCIALES	44.041	3.048	619	822	1.185	1.611	2.123	2.663	3.622	4.067	4.203	4.566	4.355	4.848	6.309
FAC. DE DERECHO Y CS SOCIALES	26.229	2.048	383	454	675	837	1.158	1.478	2.065	2.434	2.505	2.672	2.551	3.050	3.919
Abogacía	17.895	1.827	336	399	590	682	905	1.062	1.490	1.677	1.610	1.670	1.532	1.890	2.085
Notariado	126	42	6	4	14	16	12	11	9	1					11
Lic. en Trabajo Social	2.263	32	12	15	14	16	41	87	122	178	238	309	297	358	544
Lic. en Comunicación Social	6.145	147	29	36	57	123	200	318	444	578	657	693	722	862	1.279
FAC. DE CIENCIAS ECONOMICAS	17.812	1.000	236	368	510	774	965	1.185	1.557	1.633	1.698	1.894	1.804	1.798	2.390
Contador Público	12.157	782	178	250	384	556	689	850	1.098	1.130	1.118	1.210	1.121	1.195	1.596
Lic. en Economía	1.052	21	6	14	17	16	40	36	80	74	105	135	155	156	197
Lic. en Administración	4.603	197	52	104	109	202	236	299	379	429	475	549	528	447	597
AREA CIENCIAS MEDICAS	26.761	1.468	347	447	418	753	1.234	1.131	2.534	2.606	3.431	3.472	2.722	2.940	3.258
FAC. DE CIENCIAS MEDICAS	22.751	1.373	319	400	325	638	1.087	907	2.205	2.171	2.950	3.049	2.262	2.455	2.610
Medicina	10.288	1.140	246	263	218	441	740	495	1.472	1.045	1.405	1.260	500	536	527
Técnico en Laboratorio Clínico	479	4	1	2	2	3	8	10	16	36	62	63	76	86	110
Lic. en Producción de Bio-Imágenes	1.450	7	3	3	3	5	22	40	75	77	141	353	214	245	265
Lic. en Kinesología y Fisioterapia	4.745	75	36	69	54	111	102	112	268	492	679	603	797	731	616
Lic. en Fonoaudiología	1.125	30	9	21	18	21	49	68	93	144	162	121	122	114	153
Instrumentador Quirúrgico	22											2			18
Enfermería	2.810	104	10	22	20	37	84	92	130	185	271	406	372	431	646
Lic. en Nutrición	1.832	13	17	20	10	20	82	90	151	192	230	241	181	310	275
FAC. DE ODONTOLOGIA	4.010	95	28	47	93	115	147	224	329	435	481	423	460	485	648
Odontología	4.010	95	28	47	93	115	147	224	329	435	481	423	460	485	648
AREA CIENCIAS HUMANAS	22.834	1.162	249	333	482	642	860	1.269	1.718	1.816	1.881	2.347	2.584	3.416	4.075
FAC. DE FILOSOFIA Y HUMANID.	8.470	521	72	124	168	211	309	446	622	672	708	813	909	1.338	1.557
Lic. en Filosofía	535	34	4	11	13	16	20	21	38	34	36	38	55	78	137
Prof. en Filosofía	104	11		6	2	3	5	3	12	9	11	10	10	16	6
Lic. en Letras Clásicas	94	3	1	3	3	1	6	8	4	2	4	4	7	13	31
Prof. en Letras Clásicas	28	1		1	1	1	2	1	4	2	1	4	4	2	5
Lic. en Letras Modernas	716	48	6	8	14	27	33	38	48	44	58	60	49	105	178
Prof. en Letras Modernas	208	11	3	3	7	7	5	17	30	13	16	18	25	41	15
Lic. en Historia	888	81	12	11	20	22	23	35	61	71	64	84	68	132	204
Prof. en Historia	407	29	2	4	6	8	14	14	34	43	40	49	40	89	35
Lic. en Ciencias de la Educación	708	66	3	20	16	19	22	33	48	38	42	45	58	193	105
Prof. en Ciencias de la Educación	100	6	1	1	1	5	5	12	14	7	12	6	4	23	3
Bibliotecario	26	3		1	1	3	1	3	2	2	28	40	31	31	10
Lic. en Bibliotecología y Document.	336	43	3	4	9	6	11	24	32	27	28	40	40	31	47
Archivística	13	3		1	1	1	1	4	4	4	4	4	4	4	13
Lic. en Archivología	196	27	3	6	5	6	1	8	10	23	13	25	16	27	26
Prof. en Perfec. Instrumental	35	3		3	1	1	1	2	2	2	2	2	6	10	3

continúa

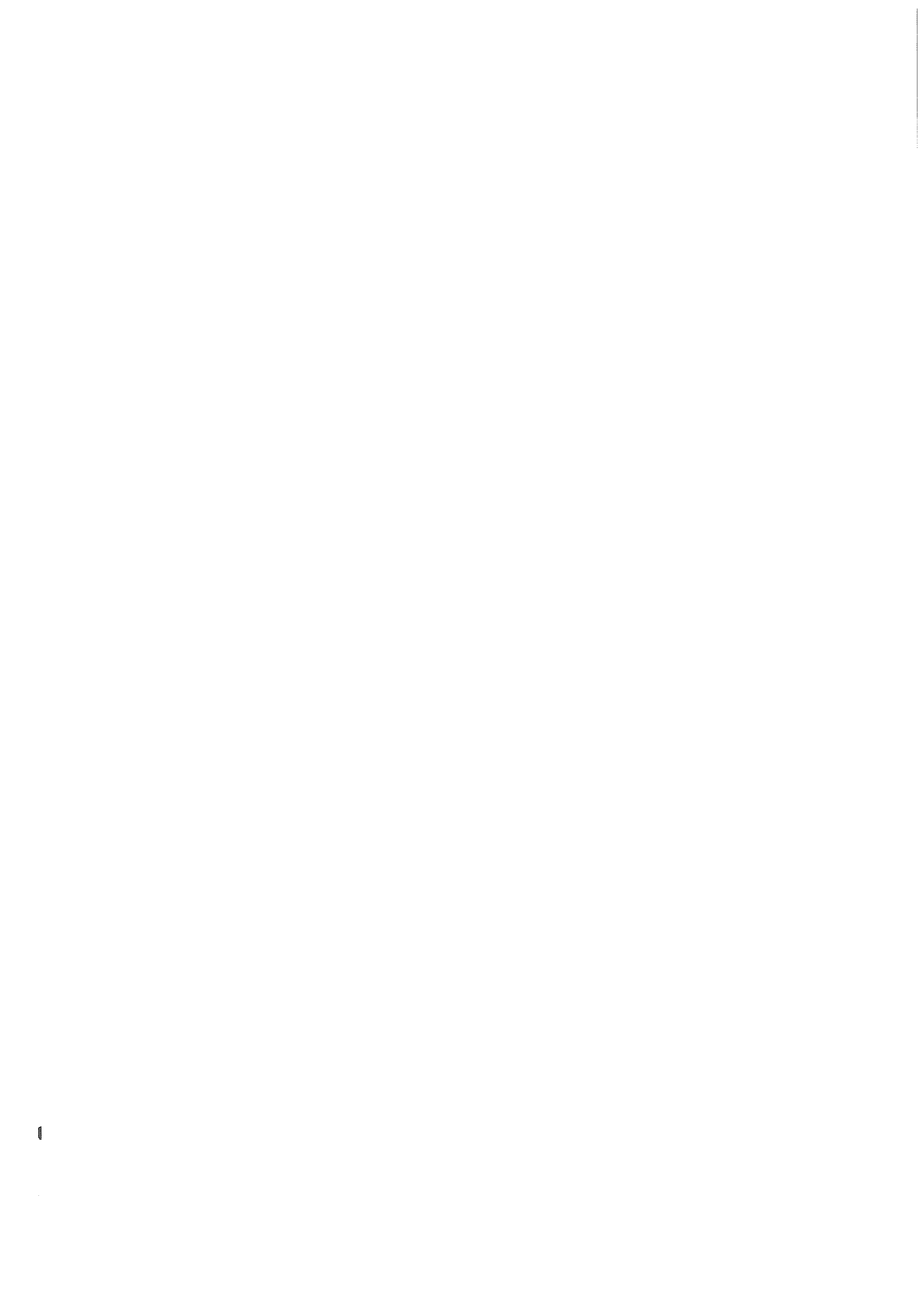

CUADRO A 3 (CONTINUACION)

AREAS	Total	1990 y antes	1991	1992	1993	1994	1995	1996	1997	1998	1999	2000	2001	2002	2003
Dependencias - Carreras															
Lic. en Perfec. Instrumental	54	3	1	1	1	1	3	3	8	3	4	5	7	13	10
Prof. en Composición	83	7	1	1	3	3	5	14	21	7	3	7	9	12	4
Lic. en Composición	331	13	1	2	4	7	12	29	26	26	34	42	41	52	47
Prof. en Educación Musical	102	8	1	2	1	6	4	5	6	9	17	9	7	17	10
Ciclo Básico de Plástica	705	15	3	6	2	6	8	13	9	21	36	48	116	177	245
Lic. en Pintura	476	41	7	7	18	19	27	40	56	63	57	54	63	13	11
Lic. en Escultura	158	4	4	5	3	7	15	13	21	14	15	23	31	3	3
Prof. Sup. en Edu. en Art. Plásticas	165	22	2	4	8	6	14	4	20	35	11	14	20	3	2
Lic. en Grabado	188	17	3	2	6	7	11	19	16	20	22	27	37	1	1
Ciclo Básico Teatro	259	1	1	3	2	1	3	7	5	7	11	19	38	66	101
Teatro	179	4	2	3	2	2	18	17	24	26	31	30	5	10	5
Cine y T.V.	1.376	17	10	12	19	25	40	63	99	120	140	144	159	211	317
FAC. DE PSICOLOGIA	9.642	388	103	135	186	324	403	627	819	736	800	1.103	1.123	1.346	1.549
Lic. en Psicología	8.129	304	76	106	134	251	313	502	644	599	668	910	918	1.156	1.548
Prof. en Psicología	1.513	84	27	29	52	73	90	125	175	137	132	193	205	190	1
FAC. DE LENGUAS	4.722	253	74	74	128	107	148	196	277	408	373	431	552	732	969
Lic. en Lengua y Lit. Castellana	207	30	3	8	9	8	15	6	11	19	18	9	14	29	28
Prof. de Castellano	247	22	1	4	6	2	8	9	13	19	29	14	31	46	43
Lic. en Lengua y Liter. Inglesa	436	36	12	13	25	13	21	26	33	72	29	14	38	35	69
Traductorado de Inglés	1.847	55	29	22	42	35	45	77	101	146	151	192	226	323	403
Prof. de Inglés	1.435	71	20	21	37	27	44	63	99	125	123	157	158	220	270
Lic. en Lengua y Liter. Francesa	25	5	1	2	1	1	3	2	2	1	1	5	6	7	4
Traductorado de Francés	61	6	1	1	2	3	1	1	2	4	3	6	6	7	18
Prof. de Francés	51	4	1	1	2	5	2	2	3	3	2	6	5	5	15
Lic. en Lengua y Liter. Italiana	26	3	3	1	2	2	3	3	1	2	1	2	3	5	5
Traductorado de Italiano	115	3	3	1	2	2	3	2	2	4	7	6	18	19	43
Prof. de Italiano	74	1	1	1	1	1	2	2	1	5	1	4	6	16	32
Lic. en Lengua y Liter. Alemana	13	4	1	1	2	2	1	1	5	2	1	1	1	2	2
Traductorado de Alemán	53	4	1	2	1	2	3	3	5	2	5	8	5	5	12
Prof. de Alemán	40	6	2	3	1	3	1	2	5	3	2	5	6	2	3
Prof. de Portugués	92	7	1	1	3	3	1	1	1	1	1	2	35	18	22

CUADRO A 3.1: TOTAL DE ALUMNOS POR AÑO DE INGRESO SEGUN DEPENDENCIA Y CARRERA - VARONES - Año 2003

AREAS	Dependencias - Carreras	Total	1990 y antes	1991	1992	1993	1994	1995	1996	1997	1998	1999	2000	2001	2002	2003
TOTAL UNIVERSIDAD		48.360	3.036	675	890	1.141	1.597	2.260	2.633	3.883	4.134	4.697	5.161	5.067	5.729	7.457
<i>Porcentaje</i>		<i>100</i>	<i>6,3</i>	<i>1,4</i>	<i>1,8</i>	<i>2,4</i>	<i>3,3</i>	<i>4,7</i>	<i>5,4</i>	<i>8,0</i>	<i>8,5</i>	<i>9,7</i>	<i>10,7</i>	<i>10,5</i>	<i>11,8</i>	<i>15,4</i>
AREA CIENCIAS BASICAS		15.006	680	185	267	365	449	631	780	1.060	1.241	1.436	1.571	1.797	1.892	2.652
FAC. DE ARQUITECT., URB. Y DISEÑO		7.180	294	95	134	211	246	363	402	570	618	724	787	897	824	1.015
Arquitectura		5.315	275	87	102	175	187	292	318	436	452	547	605	648	594	597
Diseño Industrial		1.865	19	8	32	36	59	71	84	134	166	177	182	249	230	418
FAC. DE C. EXACTAS, FISICAS Y NAT.		3.890	237	49	58	76	117	156	200	205	280	322	383	452	520	835
Ing. Civil		747	79	14	16	18	35	33	64	39	59	63	84	75	70	98
Ing. Mecánica Electricista		288	29	4	8	4	15	27	11	19	21	28	35	22	22	43
Ing. Mecánica		90											3	19	16	52
Ing. Electricista Electrónico *		10	10		4	7	10	14						40	49	92
Ing. Mecánica Aeronáutica *		62	17	10	4	7	10	14	21	24	20	35	43	12	8	7
Ing. Aeronáutica		324														
Ing. Agrimensur		31	4													
Agrimensura		54	2	1	1			4	8	3	14	9	12			
Ing. Químico Industrial		44	1		12	11	20	29	27	36	44	54	51	54	68	60
Ing. Químico		423														
Ing. Industrial		211	1													
Ciencias Geológicas		179	7	7	3	2	3	3	12	13	15	16	20	11	26	41
Ciencias Biológicas		364	4	3	2	8	9	13	21	24	29	34	32	60	51	74
Prof. en Ciencias Biológicas		24	3					1			2	1		1	6	10
Ing. Electrónica		654	76	10	12	26	24	28	34	45	73	56	52	69	62	87
Ing. en Computación		233												31	76	125
Constructor		38	2			1	2	2	1	1	3			6	7	8
Téc. Mecánica Electricista		114	2									5	3	15	21	64
FAC. DE CIENCIAS QUIMICAS		900	64	18	24	21	27	35	40	69	79	89	88	89	121	136
Ciclo Basico de Os. Químicas		206														
Lic. en Química		104	5	1	3	1		2	2	4	1	5	4	15	49	125
Lic. en Química-Farmacéutica		254	35	11	13	11	11	13	12	12	7	17	17	11	22	1
Lic. en Bioquímica-Clinica		336	24	6	7	7	16	20	21	41	45	42	45	33	29	10
FAC. DE MATEM., ASTRON. Y FISICA		943	8	2	5	11	9	8	20	35	65	72	96	119	200	293
Lic. en Matemática		75	1			1		1	1	1	7	7	7	8	19	24
Prof. en Matemática		51								1	3	2	2	6	6	23
Lic. en Astronomía		93	1	1	1	1	1		1	7	6	8	7	10	19	30
Lic. en Física		142	2	1	2	4	1	2	5	13	10	12	15	20	26	29
Prof. en Física		15	2			1		1	1	1	1			2	3	4
Lic. en Computación *		7					2	1	1	1	3					
Lic. en Ciencias de la Computación		560	2		2	4	5	5	11	12	35	43	58	73	127	183
FAC. CS. AGROPECUARIAS		2.093	77	21	46	46	50	69	118	181	199	229	217	240	227	373
Ing. Agronómica		2.093	77	21	46	46	50	69	118	181	199	229	217	240	227	373

* Carreras fuera de la oferta académica actual

continúa

CUADRO A 3.1 (CONTINUACION)

AREAS	Total	1990 y antes	1991	1992	1993	1994	1995	1996	1997	1998	1999	2000	2001	2002	2003
Dependencias - Carreras															
AREA CIENCIAS SOCIALES	18.636	1.438	289	387	515	735	948	1.140	1.483	1.653	1.681	1.888	1.792	2.018	2.669
FAC. DE DERECHO Y CS SOCIALES	10.476	910	165	187	288	360	489	594	805	937	941	1.017	980	1.206	1.597
Abogacía	7.725	825	149	176	260	299	394	457	610	722	675	708	668	818	964
Notariado	39	15	3	1	4	5	1	2	2	1	1	26	37	37	75
Lic. en Trabajo Social	241	4	2	1	2	2	3	7	9	11	25	26	27	351	552
Lic. en Comunicación Social	2.471	66	11	10	22	54	91	128	184	203	241	283	275	812	1.072
FAC. DE CIENCIAS ECONOMICAS	8.160	528	124	200	227	375	459	546	678	716	740	871	465	519	682
Contador Público	5.399	418	88	130	166	265	323	383	470	487	469	534	465	519	682
Lic. en Economía	614	14	5	10	15	9	27	21	42	40	58	86	99	83	105
Lic. en Administración	2.147	96	31	60	46	101	109	142	166	189	213	251	248	210	285
AREA CIENCIAS MEDICAS	9.240	642	147	168	160	291	497	408	956	871	1.150	1.135	837	918	1.060
FAC. DE CIENCIAS MEDICAS	7.781	602	135	143	120	253	443	312	823	717	977	987	687	753	829
Medicina	4.609	561	115	117	95	206	354	217	661	471	612	554	192	219	235
Técnico en Laboratorio Clínico	120	3	1	1	1	1	3	1	4	10	13	13	23	22	25
Lic. en Producción de Bio-Imágenes	574	2	1	1	1	1	12	20	27	31	52	134	88	96	111
Lic. en Kinesología y Fisioterapia	1.735	17	18	18	18	42	45	40	107	165	246	213	283	278	245
Lic. en Fonoaudiología	44	1	1	1	1	1	1	3	6	1	4	7	4	4	12
Instrumentador Quirúrgico	3														2
Enfermería	564	16	1	4	4	4	15	24	13	24	43	50	77	110	180
Lic. en Nutrición	132	2	1	2	2	2	13	7	5	15	7	16	20	23	19
FAC. DE ODONTOLOGIA	1.459	40	12	25	40	38	54	96	133	154	173	148	150	165	231
Odontología	1.459	40	12	25	40	38	54	96	133	154	173	148	150	165	231
AREA CIENCIAS HUMANAS	5.478	276	54	68	101	122	184	305	384	369	430	567	641	901	1.076
FAC. DE FILOSOFIA Y HUMANIDAD.	3.237	143	24	35	61	69	107	174	228	249	282	329	345	519	672
Lic. en Filosofía	311	21	3	5	8	9	7	15	22	21	20	20	30	44	86
Prof. en Filosofía	49	10	3	3	1	1	1	1	7	5	8	2	3	4	3
Lic. en Letras Clásicas	43	1	1	1	1	1	1	4	2	1	1	4	3	7	16
Prof. en Letras Clásicas	13	1					2	1	2	1	1	1	2	1	2
Lic. en Letras Modernas	236	10	1	3	3	8	8	20	11	14	21	20	15	37	68
Prof. en Letras Modernas	59	2			2	2	3	11	9	2	8	3	7	6	6
Lic. en Letras Modernas	393	29	2	7	8	9	8	11	22	30	30	35	25	60	117
Prof. en Historia	168	12	2	2	3	3	5	5	9	19	19	17	17	39	18
Lic. en Ciencias de la Educación	114	8	1	3	4	3	6	5	6	5	10	6	9	26	22
Prof. en Ciencias de la Educación	18	1				1	3	4	2	1	1	1	1	4	1
Bibliotecario	3					1	1	1							2
Lic. en Bibliotecología y Document.	49	2		1	2	1	1	2	4	3	4	7	3	8	11
Archivística	1									1					
Lic. en Archivología	57	7	2	2	2	1	1	1	5	5	3	13	2	5	11
Prof. en Perfec. Instrumental	13	1							1	1	1		4	6	

continúa

CUADRO A 3.1 (CONTINUACION)

AREAS Dependencias - Carreras	Total	1990 y antes	1991	1992	1993	1994	1995	1996	1997	1998	1999	2000	2001	2002	2003
Lic. en Perfec. Instrumental	30	1	1				1	2		2	2	1	5	12	3
Prof. en Composición	56	4				2	3	3	4	5	2	5	6	10	3
Lic. en Composición	272	6	1	1	3	6	6	24	16	20	29	37	34	49	39
Prof. en Educación Musical	54	4			1		2	1	3	3	7	1	8	14	5
Ciclo Básico de Plástica	181	2	1		2		3	6	3	9	8	11	34	42	60
Lic. en Pintura	126	7	2		2	5	9	12	13	14	16	19	21	3	3
Lic. en Escultura	50	2	2		1	1	5	6	5	5	5	9	9		1
Prof. Sup. en Edu. en Art. Plásticas	28	2	1		2	1	1	4	4	5	2	4	4		
Lic. en Grabado	23				1			2	3	2	4	5	6		
Ciclo Básico Teatro	68	1					8	3	2	2	2	6	8	19	27
Teatro	55	3	2	2		1		3	8	7	9	11	1	3	
Cine y T.V.	767	8	6	7	11	16	24	27	66	66	72	85	91	120	168
FAC. DE PSICOLOGIA	1.656	101	22	25	29	46	68	115	119	93	112	171	227	251	277
Lic. en Psicología	1.414	76	20	17	23	36	57	97	94	76	93	144	187	217	277
Prof. en Psicología	242	25	2	8	6	10	11	18	25	17	19	27	40	34	
FAC. DE LENGUAS	585	32	8	8	11	7	9	16	37	27	36	67	69	131	127
Lic. en Lengua y Lit. Castellana	29	2	2	2	3		1		2	3	2	3	2	5	4
Prof. de Castellano	29	2		1	2				2	2	3	3	4	8	2
Lic. en Lengua y Liter. Inglesa	47	5	2		4	2	1	1	6	3	2	2	5	8	6
Traductorado de Inglés	231	8	3	2	1	2	6	4	15	10	12	23	31	55	59
Prof. de Inglés	162	10	1	2	1	3	1	8	9	7	13	19	19	38	31
Lic. en Lengua y Liter. Francesa	3											2			
Traductorado de Francés	10								1	1	1	3		2	3
Prof. de Francés	13	1		1						1		3	1	2	4
Lic. en Lengua y Liter. Italiana	3													2	1
Traductorado de Italiano	10								1					2	7
Prof. de Italiano	9		1						1					3	4
Lic. en Lengua y Liter. Alemana	3										1	1	1		
Traductorado de Alemán	14	2						1			2	4	1	2	2
Prof. de Alemán	9	2						1			3	3	2	1	
Prof. de Portugués	13							1			1	1	1	3	4

CUADRO A 3.2: TOTAL DE ALUMNOS POR AÑO DE INGRESO SEGUN DEPENDENCIA Y CARRERA - MUJERES - Año 2003

AREAS Dependencias - Carreras	Total	1990 y antes	1991	1992	1993	1994	1995	1996	1997	1998	1999	2000	2001	2002	2003
TOTAL UNIVERSIDAD	70.562	3.722	849	1.152	1.585	2.177	3.044	3.846	5.867	6.618	7.411	7.940	7.659	8.807	10.625
Porcentaje	100	5,3	1,2	1,6	2,2	3,1	4,3	5,5	8,3	9,4	10,5	11,3	10,9	12,5	15,1
AREA CIENCIAS BASICAS	10.280	400	124	173	276	319	456	636	816	1.022	1.157	1.145	1.268	1.440	1.788
FAC. DE ARQUITECT., URB. Y DISEÑO	5.231	167	65	71	148	170	278	359	431	526	587	533	626	607	663
Arquitectura	4.615	159	60	63	125	155	263	316	387	459	518	481	554	524	551
Diseño Industrial	616	8	5	8	23	15	15	43	44	67	69	52	72	83	112
FAC. DE C. EXACTAS, FISICAS Y NAT.	1.519	36	5	25	28	42	52	74	86	126	155	156	188	251	297
Ing. Civil	169	12	1	7	5	9	7	11	10	19	12	15	19	24	18
Ing. Mecánica Electricista	67	3	1	3	2	2	4	2	7	4	16	7	6	10	8
Ing. Mecánica	14											2	3		1
Ing. Electricista Electrónico *	1														
Ing. Electricista Electrónico *	16	4		2	2	3	5	5	6	11	10	7	11	9	5
Ing. Mecánica Aeronáutica *	64													2	8
Ing. Aeronáutica	11														
Ing. Agrimensura	17	1			2	2	1	1	3	2	3	3	1		
Agrimensura	3			3											
Ing. Químico Industrial	147						6	5	13	17	10	8	14	14	60
Ing. Químico	53										8	7	14	10	14
Ing. Industrial	183	5		1	1	8	8	12	10	18	21	17	31	30	21
Ciencias Geológicas	607	5	3	4	11	14	18	29	31	48	66	79	70	96	133
Ciencias Biológicas	55	2		1	1	1	1	1	3	1	4	4	4	9	24
Prof. en Ciencias Biológicas	52	3		4	2	2	2	5	2	4	4	4	4	17	2
Ing. Electrónica	35													17	10
Ing. en Computación	14					1	2	3	1	1	1	2	2	2	1
Constructor	11														
Téc. Mecánica Electricista	11														
FAC. DE CIENCIAS QUIMICAS	2.250	171	44	59	67	84	88	138	209	265	295	323	304	404	539
Ciclo Básico de Cs. Químicas	393	4		3					3	5	6	7	7	21	266
Lic. en Química	106	4	1	2		1	1	2	5	10	15	20	21	24	24
Lic. en Química-Farmacéutica	762	100	30	30	24	32	37	46	70	78	81	84	71	60	19
Lic. en Bioquímica-Clinica	989	56	12	21	21	45	34	64	97	131	142	149	105	108	4
FAC. DE MATEM., ASTRON. Y FISICA	532	4	1	2	14	6	9	17	28	29	42	49	66	93	172
Lic. en Matemática	58	2			3	3	3	5	2	2	1	3	6	12	21
Prof. en Matemática	150	1		1	5	4	4	6	6	10	8	11	14	29	57
Lic. en Astronomía	80		1		2	1	1	3	8	3	2	7	11	16	26
Lic. en Física	56		1	1	3	3	1	2	6	2	8	10	3	5	12
Prof. en Física	14				1	1		2	2	2	1	2	1		5
Lic. en Computación *	1														
Lic. en Ciencias de la Computación	173	1			2	2	1	1	6	11	23	16	31	31	51
FAC. CS. AGROPECUARIAS	748	22	9	16	21	17	29	48	62	76	78	84	84	85	117
Ing. Agronómica	748	22	9	16	21	17	29	48	62	76	78	84	84	85	117

* Carreras fuera de la oferta académica actual continúa

CUADRO A 3.2 (CONTINUACION)

AREAS	Total	1989 y antes	1990	1991	1992	1993	1994	1995	1996	1997	1998	1999	2000	2001	2002
Dependencias - Carreras	25.405	1.610	330	435	670	876	1.175	1.523	2.139	2.414	2.522	2.678	2.563	2.820	3.640
AREA CIENCIAS SOCIALES															
FAC. DE DERECHO Y CS SOCIALES	15.753	1.138	218	267	387	477	669	884	1.260	1.497	1.564	1.655	1.571	1.844	2.322
Abogacía	9.970	1.002	187	223	330	383	511	605	880	955	935	962	864	1.012	1.121
Notariado	87	27	3	4	10	11	11	9	7						5
Lic. en Trabajo Social	2.022	28	10	14	12	14	38	80	113	167	213	283	260	321	469
Lic. en Comunicación Social	3.674	81	18	26	35	69	109	190	260	375	416	410	447	511	727
FAC. DE CIENCIAS ECONOMICAS	9.652	472	112	168	283	399	506	639	879	917	958	1.023	992	986	1.318
Contador Público	6.758	364	90	120	218	291	366	467	628	643	649	676	656	676	914
Lic. en Economía	438	7	1	4	2	7	13	15	38	34	47	49	56	73	92
Lic. en Administración	2.456	101	21	44	63	101	127	157	213	240	262	298	280	237	312
AREA CIENCIAS MEDICAS	17.521	826	200	279	258	462	737	723	1.578	1.735	2.281	2.337	1.885	2.022	2.198
FAC. DE CIENCIAS MEDICAS	14.970	771	184	257	205	385	644	595	1.382	1.454	1.973	2.062	1.575	1.702	1.781
Medicina	5.679	579	131	146	123	235	386	278	811	574	793	706	308	317	292
Técnico en Laboratorio Clínico	359	1		1	1	3	5	9	12	26	49	50	53	64	85
Lic. en Producción de Bio-Imágenes	876	5		3	3	4	10	20	48	46	89	219	126	149	154
Lic. en Kinesioterapia y Fisioterapia	3.010	58	18	51	36	69	57	72	161	327	433	390	514	453	371
Lic. en Fonoaudiología	1.081	29	9	20	18	21	48	65	87	143	158	114	118	110	141
Instrumentador Quirúrgico	19											2		1	16
Enfermería	2.246	88	10	18	16	33	69	68	117	161	228	356	295	321	466
Lic. en Nutrición	1.700	11	16	18	8	20	69	83	146	177	223	225	161	287	256
FAC. DE ODONTOLOGIA	2.551	55	16	22	53	77	93	128	196	281	308	275	310	320	417
Odontología	2.551	55	16	22	53	77	93	128	196	281	308	275	310	320	417
AREA CIENCIAS HUMANAS	17.356	886	195	265	381	520	676	964	1.334	1.447	1.451	1.780	1.943	2.515	2.999
FAC. DE FILOSOFIA Y HUMANID.	5.233	378	48	89	107	142	202	272	394	423	426	484	564	819	885
Lic. en Filosofía	224	13	1	6	5	7	13	6	16	13	16	18	25	34	51
Prof. en Filosofía	55	1	3	3	1	2	4	2	5	4	3	8	7	12	3
Lic. en Letras Clásicas	51	2	1	2	2	5	5	4	2	1	3	4	4	6	15
Prof. en Letras Clásicas	15			1	1				2	1	1	1	2	1	3
Lic. en Letras Modernas	480	38	5	8	11	19	25	18	37	30	37	40	34	68	110
Prof. en Letras Modernas	149	9	3	5	5	7	7	6	21	11	8	15	18	35	9
Lic. en Letras Modernas	495	52	10	4	12	13	15	24	39	41	34	49	43	72	87
Prof. en Historia	239	17	2	2	3	5	9	9	25	24	21	32	23	50	17
Lic. en Ciencias de la Educación	594	58	2	17	12	16	16	28	42	33	32	39	49	167	83
Prof. en Ciencias de la Educación	82	6	1	1	1	4	2	8	12	6	11	6	4	19	2
Lic. en Ciencias de la Educación	23	3	1	3	3	1	2	2	2	2	2	3	3	3	8
Bibliotecario	287	41	3	3	7	5	10	22	28	24	24	33	28	23	36
Lic. en Bibliotecología y Document.	12	3	1	1	1	3	1	4	3	3	4	4	4	23	8
Archivística	139	20	3	4	3	5	5	7	5	18	10	12	14	22	15
Lic. en Archivología	22	3	2	2	3	1	1	2	2	1	1	1	2	4	3
Prof. en Perfec. Instrumental															

continúa

CUADRO A 3.2 (CONTINUACION)

AREAS	Dependencias - Carreras	Total	1989 y antes	1990	1991	1992	1993	1994	1995	1996	1997	1998	1999	2000	2001	2002
	Lic. en Perfec. Instrumental	24	2		1	1		2	1	1	1	2	4	2	1	7
	Prof. en Composición	27	3		1	1	1	2	2	4	2	1	2	3	2	1
	Lic. en Composición	59	7		1	1	1	6	5	5	6	5	5	7	3	8
	Prof. en Educación Musical	48	4	1	2		6	2	4	3	6	10	1	1	3	5
	Ciclo Básico de Plástica	524	13	2	6	16	6	5	7	6	12	28	37	82	135	185
	Lic. en Pintura	350	34	5	7	7	14	18	28	43	49	41	35	42	10	8
	Lic. en Escultura	108	2	2	2	2	6	10	7	16	9	10	14	22	3	1
	Prof. Sup. en Edu. en Art. Plásticas	137	20	1	4	6	5	13	3	16	30	9	10	16	3	1
	Lic. en Grabado	165	17	3	2	5	7	11	17	13	18	18	22	31	1	1
	Ciclo Básico Teatro	191					1	3	4	3	5	11	13	30	47	74
	Teatro	124	1		1	2	1	10	17	16	19	22	19	4	7	5
	Cine y T.V.	609	9	4	5	8	9	16	36	33	54	68	59	68	91	149
	FAC. DE PSICOLOGIA	7.986	287	81	110	157	278	335	512	700	643	688	932	896	1.095	1.272
	Lic. en Psicología	6.715	228	56	89	111	215	256	405	550	523	575	766	731	939	1.271
	Prof. en Psicología	1.271	59	25	21	46	63	79	107	150	120	113	166	165	156	1
	FAC. DE LENGUAS	4.137	221	66	66	117	100	139	180	240	381	337	364	483	601	842
	Lic. en Lengua y Lit. Castellana	178	28	3	6	6	8	14	6	9	16	16	6	12	24	24
	Prof. de Castellano	218	20	1	3	4	2	8	9	11	17	26	11	27	38	41
	Lic. en Lengua y Liter. Inglesa	389	31	10	13	21	11	20	25	27	69	27	12	33	27	63
	Traductorado de Inglés	1.616	47	26	20	41	33	39	73	86	136	139	169	195	268	344
	Prof. de Inglés	1.273	61	19	19	36	24	43	55	90	118	110	138	139	182	239
	Lic. en Lengua y Liter. Francesa	22	5	2	2	1	1	3	3	2	1	3	3	6	5	4
	Traductorado de Francés	51	6	1	1	2	3	1	1	1	3	3	3	6	5	15
	Prof. de Francés	38	3	1			5	2	2	2	2	2	3	4	3	11
	Lic. en Lengua y Liter. Italiana	23	3					1	3	1	2	1	2	3	3	4
	Traductorado de Italiano	105	3	3	1	2	2	3	2	1	4	7	6	18	17	36
	Prof. de Italiano	65	1		1	1	1	2	2		5	1	4	6	13	28
	Lic. en Lengua y Liter. Alemana	10					2	1	1		2	2			2	2
	Traductorado de Alemán	39	2	1		1	2	1	2	5	2	3	4	4	3	10
	Prof. de Alemán	31	4		2	3	3	1	1	5	3	2	2	4	1	3
	Prof. de Portugués	79	7	1			3	1	1		1	1	1	32	15	18

CUADRO A 4: REINSCRIPTOS POR CANTIDAD DE MATERIAS APROBADAS EL AÑO ANTERIOR SEGUN AREA DE ESTUDIO - Año 2003

AREAS	Total	CANTIDAD DE MATERIAS APROBADAS						
		0	1	2	3	4	5	6 y más
TOTAL UNIVERSIDAD	101.090	29.922	13.807	12.242	10.976	9.926	8.686	15.531
AREA CIENCIAS BASICAS	21.096	6.945	2.238	2.161	2.120	2.016	1.958	3.658
FAC. DE ARQUIT., URB. Y DISEÑO	10.733	4.786	976	826	880	897	903	1.465
FAC. DE CS. EXACTAS, FIS. Y NAT.	4.277	1.043	456	556	472	420	379	951
Agrimensura	98	23	12	6	15	9	12	21
Biología	809	135	100	119	121	89	89	156
Geología	300	72	47	52	41	24	31	33
Ingeniería Civil	843	272	80	96	80	69	58	188
Ingeniería Electrónica	750	167	93	110	77	81	64	158
Ing. Mecánica Aeronáutica	369	105	22	50	40	41	35	76
Ing. Mecánica Electricista	435	127	42	55	38	37	28	108
Química	497	118	49	37	45	51	53	144
Ingeniería Industrial	176	24	11	31	15	19	9	67
FAC. DE CIENCIAS QUIMICAS	2.725	365	307	317	273	274	337	852
FAC. DE MATEM., AST. Y FISICA	1.010	296	155	136	153	121	72	77
FAC. DE CS. AGROPECUARIAS	2.351	455	344	326	342	304	267	313
AREA CIENCIAS SOCIALES	37.732	11.508	6.029	5.261	4.398	3.603	2.713	4.220
FAC. DE DERECHO Y CS SOCIALES	22.310	6.486	3.767	3.211	2.561	2.022	1.542	2.721
Abogacía	15.725	4.879	2.785	2.276	1.815	1.439	1.057	1.474
Trabajo Social	1.719	293	229	260	252	212	185	288
Ciencias de la Información	4.866	1.314	753	675	494	371	300	959
FAC. DE CIENCIAS ECONOMICAS	15.422	5.022	2.262	2.050	1.837	1.581	1.171	1.499

continúa

CUADRO A 4 (CONTINUACION)

AREAS	Total	CANTIDAD DE MATERIAS APROBADAS						
		0	1	2	3	4	5	6 y más
AREA CIENCIAS MEDICAS	23.503	4.619	2.926	2.741	2.753	2.774	2.611	5.079
FAC. DE CIENCIAS MEDICAS	20.141	4.194	2.484	2.333	2.350	2.417	2.274	4.089
<i>Medicina</i>	9.761	2.194	1.211	1.171	1.210	1.226	1.125	1.684
<i>Tecnología Médica</i>	1.554	312	183	174	172	219	240	254
<i>Kinesiología y Fisioterapia</i>	4.129	675	601	582	574	590	487	620
<i>Fonoaudiología</i>	972	214	123	61	56	64	72	382
<i>Enfermería</i>	2.168	695	187	200	176	170	213	587
<i>Nutrición</i>	1.557	224	179	145	162	148	137	562
FAC. DE ODONTOLOGIA	3.362	425	442	408	403	357	337	990
AREA CIENCIAS HUMANAS	18.759	6.850	2.614	2.079	1.705	1.533	1.404	2.574
FAC. DE FILOSOFIA Y HUMANIDAD.	6.913	2.502	1.010	744	649	521	452	1.035
<i>Filosofía</i>	496	202	77	58	48	43	29	39
<i>Letras</i>	817	397	123	68	72	59	60	98
<i>Historia</i>	1.056	512	187	118	86	63	40	50
<i>Cs. de la Educación</i>	700	324	100	82	71	37	31	55
<i>Bibliotecología</i>	305	123	54	31	29	14	9	45
<i>Archivero</i>	183	94	25	24	21	10	19	50
<i>Música</i>	531	294	70	57	35	51	29	55
<i>Plástica</i>	1.434	435	198	150	126	118	119	288
<i>Teatro</i>	332	79	19	17	33	28	19	137
<i>Cine</i>	1.059	222	157	139	128	98	97	218
FAC. DE PSICOLOGIA	8.093	2.756	1.010	894	721	763	677	1.272
FAC. DE LENGUAS	3.753	1.592	594	441	335	249	275	267
<i>Castellano</i>	363	171	78	39	30	26	20	19
<i>Inglés</i>	2.976	1.240	466	366	277	210	218	199
<i>Francés</i>	100	58	16	9	5	5	2	5
<i>Italiano</i>	135	58	15	13	10	4	18	17
<i>Alemán</i>	89	42	13	7	8	3	10	6
<i>Portugués</i>	70	23	6	7	5	1	7	21

CUADRO A 4.1: REINSCRIPTOS POR CANTIDAD DE MATERIAS APROBADAS EL AÑO ANTERIOR SEGUN AREA DE ESTUDIO - Año 2003

AREAS	Dependencias	Total	CANTIDAD DE MATERIAS APROBADAS						PORCENTAJES							
			0	1	2	3	4	5	6 y más							
TOTAL UNIVERSIDAD			100	29,6	13,7	12,1	10,9	9,8	8,6	15,4						
AREA CIENCIAS BASICAS			100	32,9	10,6	10,2	10,0	9,6	9,3	17,3						
FAC. DE ARQUIT., URB. Y DISEÑO			100	44,6	9,1	7,7	8,2	8,4	8,4	8,4						
FAC. DE CS. EXACTAS, FIS. Y NAT.			100	24,4	10,7	13,0	11,0	9,8	8,9	8,9						
Agrimensura			100	23,5	12,2	6,1	15,3	9,2	12,2	12,2						
Biología			100	16,7	12,4	14,7	15,0	11,0	11,0	11,0						
Geología			100	24,0	15,7	17,3	13,7	8,0	10,3	10,3						
Ingeniería Civil			100	32,3	9,5	11,4	9,5	8,2	6,9	6,9						
Ingeniería Electrónica			100	22,3	12,4	14,7	10,3	10,8	8,5	8,5						
Ing. Mecánica Aeronáutica			100	28,5	6,0	13,6	10,8	11,1	11,1	11,1						
Ing. Mecánica Electricista			100	29,2	9,7	12,6	8,7	8,5	8,5	8,5						
Química			100	23,7	9,9	7,4	9,1	10,3	10,7	10,7						
Ingeniería Industrial			100	13,6	6,3	17,6	8,5	10,8	5,1	5,1						
FAC. DE CIENCIAS QUIMICAS			100	13,4	11,3	11,6	10,0	10,1	12,4	12,4						
FAC. DE MATEM., AST. Y FISICA			100	29,3	15,3	13,5	15,1	12,0	7,1	7,1						
FAC. DE CS. AGROPECUARIAS			100	19,4	14,6	13,9	14,5	12,9	11,4	11,4						
AREA CIENCIAS SOCIALES			100	30,5	16,0	13,9	11,7	9,5	7,2	11,2						
FAC. DE DERECHO Y CS SOCIALES			100	29,1	16,9	14,4	11,5	9,1	6,9	6,9						
Abogacía			100	31,0	17,7	14,5	11,5	9,2	6,7	6,7						
Trabajo Social			100	17,0	13,3	15,1	14,7	12,3	10,8	10,8						
Ciencias de la Información			100	27,0	15,5	13,9	10,2	7,6	6,2	6,2						
FAC. DE CIENCIAS ECONOMICAS			100	32,6	14,7	13,3	11,9	10,3	7,6	7,6						

continúa

CUADRO A 4.1 (CONTINUACION)

AREAS	Dependencias	Total	CANTIDAD DE MATERIAS APROBADAS						PORCENTAJES
			0	1	2	3	4	5	6 y más
AREA CIENCIAS MEDICAS		100	19,7	12,4	11,7	11,7	11,8	11,1	21,6
FAC. DE CIENCIAS MEDICAS		100	20,8	12,3	11,6	11,7	12,0	11,3	20,3
Medicina		100	21,9	12,4	12,0	12,4	12,6	11,5	17,3
Tecnología Médica		100	20,1	11,8	11,2	11,1	14,1	15,4	16,3
Kinesiología y Fisioterapia		100	16,3	14,6	14,1	13,9	14,3	11,8	15,0
Fonoaudiología		100	22,0	12,7	6,3	5,8	6,6	7,4	39,3
Enfermería		100	29,3	8,6	9,2	8,1	7,8	9,8	27,1
Nutrición		100	14,4	11,5	9,3	10,4	9,5	8,8	36,1
FAC. DE ODONTOLOGIA		100	12,6	13,1	12,1	12,0	10,6	10,0	29,4
AREA CIENCIAS HUMANAS		100	36,5	13,9	11,1	9,1	8,2	7,5	13,7
FAC. DE FILOSOFIA Y HUMANID.		100	36,2	14,6	10,8	9,4	7,5	6,5	15,0
Filosofía		100	40,7	15,5	11,7	9,7	8,7	5,8	7,9
Letras		100	41,2	15,1	8,3	8,8	7,2	7,3	12,0
Historia		100	48,5	17,7	11,2	8,1	6,0	3,8	4,7
Cs. de la Educación		100	46,3	14,3	11,7	10,1	5,3	4,4	7,9
Bibliotecología		100	40,3	17,7	10,2	9,5	4,6	3,0	14,8
Archivero		100	18,6	13,7	13,1	11,5	5,5	10,4	27,3
Música		100	44,1	13,2	10,7	6,6	9,6	5,5	10,4
Plástica		100	30,3	13,8	10,5	8,8	8,2	8,3	20,1
Teatro		100	23,8	5,7	5,1	9,9	8,4	5,7	41,3
Cine		100	21,0	14,8	13,1	12,1	9,3	9,2	20,6
FAC. DE PSICOLOGIA		100	34,1	12,5	11,0	8,9	9,4	8,4	15,7
FAC. DE LENGUAS		100	42,4	15,8	11,8	8,9	6,6	7,3	7,1
Castellano		100	44,6	20,4	10,2	7,8	6,8	5,2	5,0
Inglés		100	41,7	15,7	12,3	9,3	7,1	7,3	6,7
Francés		100	58,0	16,0	9,0	5,0	5,0	2,0	5,0
Italiano		100	43,0	11,1	9,6	7,4	3,0	13,3	12,6
Alemán		100	47,2	14,6	7,9	9,0	3,4	11,2	6,7
Portugués		100	32,9	8,6	10,0	7,1	1,4	10,0	30,0

CUADRO A 5: REINSCRIPTOS POR CANTIDAD DE EXAMENES RENDIDOS EL AÑO ANTERIOR SEGUN AREA DE ESTUDIO - Año 2003

AREAS	Total	CANTIDAD DE MATERIAS APROBADAS						
		0	1	2	3	4	5	6 y más
TOTAL UNIVERSIDAD	101.090	24.893	9.694	9.564	9.754	10.284	10.488	26.413
AREA CIENCIAS BASICAS	21.096	6.254	1.455	1.574	1.712	2.010	2.128	5.963
FAC. DE ARQUIT., URB. Y DISEÑO	10.733	4.611	748	628	663	831	945	2.307
FAC. DE CS. EXACTAS, FIS. Y NAT.	4.277	861	293	392	443	465	444	1.379
Agrimensura	98	18	9	6	12	8	10	35
Biología	809	85	64	83	110	119	116	232
Geología	300	50	29	39	42	40	45	55
Ingeniería Civil	843	250	55	72	83	78	59	246
Ingeniería Electrónica	750	119	50	60	66	85	71	299
Ing. Mecánica Aeronáutica	369	94	16	32	40	37	39	111
Ing. Mecánica Electricista	435	117	30	46	38	35	36	133
Química	497	107	32	38	37	49	54	180
Ingeniería Industrial	176	21	8	16	15	14	14	88
FAC. DE CIENCIAS QUIMICAS	2.725	237	147	208	217	234	302	1.380
FAC. DE MATEM., AST. Y FISICA	1.010	222	94	119	141	159	107	168
FAC. DE CS. AGROPECUARIAS	2.351	323	173	227	248	321	330	729
AREA CIENCIAS SOCIALES	37.732	8.946	4.103	4.052	3.935	3.824	3.737	9.135
FAC. DE DERECHO Y CS SOCIALES	22.310	5.064	2.799	2.781	2.526	2.263	2.079	4.798
Abogacía	15.725	3.683	2.038	2.012	1.853	1.674	1.510	2.955
Trabajo Social	1.719	236	143	191	246	227	231	445
Ciencias de la Información	4.866	1.145	618	578	427	362	338	1.398
FAC. DE CIENCIAS ECONOMICAS	15.422	3.882	1.304	1.271	1.409	1.561	1.658	4.337

continúa

CUADRO A 5 (CONTINUACION)

AREAS	Total	CANTIDAD DE MATERIAS APROBADAS						
		0	1	2	3	4	5	6 y más
AREA CIENCIAS MEDICAS	23.503	3.462	1.896	2.113	2.408	2.800	3.022	7.802
FAC. DE CIENCIAS MEDICAS	20.141	3.251	1.702	1.847	2.105	2.493	2.681	6.062
Medicina	9.761	1.750	910	988	1.130	1.314	1.329	2.340
Tecnología Médica	1.554	219	123	127	147	201	263	474
Kinesiología y Fisioterapia	4.129	382	269	356	459	599	723	1.341
Fonoaudiología	972	180	107	66	46	68	64	441
Enfermería	2.168	583	155	175	173	168	178	736
Nutrición	1.557	137	138	135	150	143	124	730
FAC. DE ODONTOLOGIA	3.362	211	194	266	303	307	341	1.740
AREA CIENCIAS HUMANAS	18.759	6.231	2.240	1.825	1.699	1.650	1.601	3.513
FAC. DE FILOSOFIA Y HUMANID.	6.913	2.372	945	733	652	554	474	1.183
Filosofía	496	197	74	62	50	42	30	41
Letras	817	329	120	71	62	66	62	107
Historia	1.056	496	167	129	83	75	45	61
Cs. de la Educación	700	316	100	79	76	36	29	64
Bibliotecología	305	116	52	30	25	14	14	54
Archivero	183	33	26	22	19	13	15	55
Música	531	210	64	63	37	50	36	71
Plástica	1.434	412	189	136	126	125	113	333
Teatro	332	79	19	17	33	27	19	138
Cine	1.059	184	134	124	141	106	111	259
FAC. DE PSICOLOGIA	8.093	2.457	772	698	745	817	817	1.787
FAC. DE LENGUAS	3.753	1.402	523	394	302	279	310	543
Castellano	383	166	68	41	25	29	29	25
Inglés	2.976	1.065	411	313	251	232	248	456
Francés	100	56	13	12	5	4	3	7
Italiano	135	55	12	12	12	6	16	22
Alemán	89	41	12	8	7	3	10	8
Portugués	70	19	7	8	2	5	4	25

CUADRO A 5.1: REINSCRIPTOS POR CANTIDAD DE EXAMENES RENDIDOS EL AÑO ANTERIOR SEGUN AREA DE ESTUDIO - Año 2003

AREAS	Dependencias	Total	CANTIDAD DE EXAMENES RENDIDOS						PORCENTAJES			
			0	1	2	3	4	5	6 y más			
TOTAL UNIVERSIDAD		100	24,6	9,6	9,5	9,6	10,2	10,4	26,1			
AREA CIENCIAS BASICAS		100	29,6	6,9	7,5	8,1	9,5	10,1	28,3			
FAC. DE ARQUIT., URB. Y DISEÑO		100	43,0	7,0	5,9	6,2	7,7	8,8	21,5			
FAC. DE CS. EXACTAS, FIS. Y NAT.		100	20,1	6,9	9,2	10,4	10,9	10,4	32,2			
Agrimensura		100	18,4	9,2	6,1	12,2	8,2	10,2	35,7			
Biología		100	10,5	7,9	10,3	13,6	14,7	14,3	28,7			
Geología		100	16,7	9,7	13,0	14,0	13,3	15,0	18,3			
Ingeniería Civil		100	29,7	6,5	8,5	9,8	9,3	7,0	29,2			
Ingeniería Electrónica		100	15,9	6,7	8,0	8,8	11,3	9,5	39,9			
Ing. Mecánica Aeronáutica		100	25,5	4,3	8,7	10,8	10,0	10,6	30,1			
Ing. Mecánica Electricista		100	26,9	6,9	10,6	8,7	8,0	8,3	30,6			
Química		100	21,5	6,4	7,6	7,4	9,9	10,9	36,2			
Ingeniería Industrial		100	11,9	4,5	9,1	8,5	8,0	8,0	50,0			
FAC. DE CIENCIAS QUIMICAS		100	8,7	5,4	7,6	8,0	8,6	11,1	50,6			
FAC. DE MATEM., AST. Y FISICA		100	22,0	9,3	11,8	14,0	15,7	10,6	16,6			
FAC. DE CS. AGROPECUARIAS		100	13,7	7,4	9,7	10,5	13,7	14,0	31,0			
AREA CIENCIAS SOCIALES		100	23,7	10,9	10,7	10,4	10,1	9,9	24,2			
FAC. DE DERECHO Y CS SOCIALES		100	22,7	12,5	12,5	11,3	10,1	9,3	21,5			
Abogacía		100	23,4	13,0	12,8	11,8	10,6	9,6	18,8			
Trabajo Social		100	13,7	8,3	11,1	14,3	13,2	13,4	25,9			
Ciencias de la Información		100	23,5	12,7	11,9	8,8	7,4	6,9	28,7			
FAC. DE CIENCIAS ECONOMICAS		100	25,2	8,5	8,2	9,1	10,1	10,8	28,1			

continúa

CUADRO A 5.1 (CONTINUACION)

AREAS	Total	CANTIDAD DE EXAMENES RENDIDOS						PORCENTAJES
		0	1	2	3	4	5	
AREA CIENCIAS MEDICAS	100	14,7	8,1	9,0	10,2	11,9	12,9	33,2
FAC. DE CIENCIAS MEDICAS	100	16,1	8,5	9,2	10,5	12,4	13,3	30,1
Medicina	100	17,9	9,3	10,1	11,6	13,5	13,6	24,0
Tecnología Médica	100	14,1	7,9	8,2	9,5	12,9	16,9	30,5
Kinesiología y Fisioterapia	100	9,3	6,5	8,6	11,1	14,5	17,5	32,5
Fonaudiología	100	18,5	11,0	6,8	4,7	7,0	6,6	45,4
Enfermería	100	26,9	7,1	8,1	8,0	7,7	8,2	33,9
Nutrición	100	8,8	8,9	8,7	9,6	9,2	8,0	46,9
FAC. DE ODONTOLOGIA	100	6,3	5,8	7,9	9,0	9,1	10,1	51,8
AREA CIENCIAS HUMANAS	100	33,2	11,9	9,7	9,1	8,8	8,5	18,7
FAC. DE FILOSOFIA Y HUMANID.	100	34,3	13,7	10,6	9,4	8,0	6,9	17,1
Filosofía	100	39,7	14,9	12,5	10,1	8,5	6,0	8,3
Letras	100	40,3	14,7	8,7	7,6	8,1	7,6	13,1
Historia	100	47,0	15,8	12,2	7,9	7,1	4,3	5,8
Cs. de la Educación	100	45,1	14,3	11,3	10,9	5,1	4,1	9,1
Bibliotecología	100	38,0	17,0	9,8	8,2	4,6	4,6	17,7
Archivero	100	18,0	14,2	12,0	10,4	7,1	8,2	30,1
Música	100	39,5	12,1	11,9	7,0	9,4	6,8	13,4
Plástica	100	28,7	13,2	9,5	8,8	8,7	7,9	23,2
Teatro	100	23,8	5,7	5,1	9,9	8,1	5,7	41,6
Cine	100	17,4	12,7	11,7	13,3	10,0	10,5	24,5
FAC. DE PSICOLOGIA	100	30,4	9,5	8,6	9,2	10,1	10,1	22,1
FAC. DE LENGUAS	100	37,4	13,9	10,5	8,0	7,4	8,3	14,5
Castellano	100	43,3	17,8	10,7	6,5	7,6	7,6	6,5
Inglés	100	35,8	13,8	10,5	8,4	7,8	8,3	15,3
Francés	100	56,0	13,0	12,0	5,0	4,0	3,0	7,0
Italiano	100	40,7	8,9	8,9	8,9	4,4	11,9	16,3
Alemán	100	46,1	13,5	9,0	7,9	3,4	11,2	9,0
Portugués	100	27,1	10,0	11,4	2,9	7,1	5,7	35,7

CUADRO A 6: REINSCRIPTOS POR CANTIDAD DE MATERIAS APROBADAS EN LA CARRERA SEGUN AREA DE ESTUDIO - Año 2003

AREAS	Total	CANTIDAD DE MATERIAS APROBADAS						
		0	1-5	6-10	11-15	16-20	21-25	26 y más
TOTAL UNIVERSIDAD	101.090	7.012	21.705	20.180	15.966	12.810	10.093	13.324
AREA CIENCIAS BASICAS	21.096	1.188	4.972	3.665	2.614	2.179	2.184	4.294
FAC. DE ARQUIT., URB. Y DISEÑO	10.733	917	2.915	1.651	1.137	942	1.075	2.096
FAC. DE CS. EXACTAS, FIS. Y NAT.	4.277	62	897	921	622	430	346	999
Agrimensura	98	1	14	23	15	15	4	26
Biología	809	14	210	176	137	77	63	132
Geología	300	6	94	59	53	27	25	36
Ingeniería Civil	843	14	145	169	88	96	67	264
Ingeniería Electrónica	750	7	137	162	124	66	49	205
Ing. Mecánica Aeronáutica	369	4	78	68	51	43	35	90
Ing. Mecánica Electricista	435	8	83	105	50	40	38	111
Química	497	4	87	112	70	50	52	122
Ingeniería Industrial	176	4	49	47	34	16	13	13
FAC. DE CIENCIAS QUIMICAS	2.725	4	279	426	228	410	533	849
FAC. DE MATEM., AST. Y FISICA	1.010	77	434	232	124	83	46	14
FAC. DE CS. AGROPECUARIAS	2.351	132	447	435	503	314	184	336
AREA CIENCIAS SOCIALES	37.732	1.875	8.367	8.662	6.715	4.829	4.101	3.183
FAC. DE DERECHO Y CS SOCIALES	22.310	314	5.410	5.488	4.143	3.045	2.907	1.003
Abogacía	15.725	209	4.403	4.037	2.963	1.900	1.435	778
Trabajo Social	1.719	24	450	373	353	262	144	113
Ciencias de la Información	4.866	81	557	1.078	827	883	1.328	112
FAC. DE CIENCIAS ECONOMICAS	15.422	1.561	2.957	3.174	2.572	1.784	1.194	2.180

continúa

CUADRO A 6 (CONTINUACION)

AREAS	Dependencias	Total	CANTIDAD DE MATERIAS APROBADAS						
			0	1-5	6-10	11-15	16-20	21-25	26 y más
AREA CIENCIAS MEDICAS		23.503	1.072	3.511	4.480	4.486	4.192	2.508	3.254
FAC. DE CIENCIAS MEDICAS		20.141	1.039	2.646	3.742	4.043	3.754	2.161	2.756
Medicina		9.761	595	578	1.598	2.276	1.917	1.085	1.712
Tecnología Médica		1.554	61	437	382	424	212	38	
Kinesiología y Fisioterapia		4.129	131	1.190	800	563	717	567	161
Fonoaudiología		972	39	86	126	131	75	148	367
Enfermería		2.168	105	205	533	477	651	171	26
Nutrición		1.557	108	150	303	172	182	152	490
FAC. DE ODONTOLOGIA		3.362	33	865	738	443	438	347	498
AREA CIENCIAS HUMANAS		18.759	2.877	4.855	3.373	2.151	1.610	1.300	2.593
FAC. DE FILOSOFIA Y HUMANID.		6.913	763	1.729	1.149	832	690	591	1.159
Filosofía		496	72	165	73	55	51	33	47
Letras		817	151	257	83	70	53	57	146
Historia		1.056	204	321	176	127	86	70	72
Cs. de la Educación		700	170	218	87	34	33	15	143
Bibliotecología		305	22	48	81	32	30	34	58
Archivero		183	4	34	31	10	43	48	13
Música		531	99	155	80	58	40	24	75
Plástica		1.434	25	179	278	321	225	157	249
Teatro		382	4	38	68	18	42	39	123
Cine		1.059	12	314	192	107	87	114	233
FAC. DE PSICOLOGIA		8.093	1.256	1.837	1.682	901	658	501	1.258
FAC. DE LENGUAS		3.753	858	1.289	542	418	262	208	176
Castellano		383	105	132	60	21	24	21	20
Inglés		2.976	645	1.025	427	349	220	168	142
Francés		100	29	34	11	9	6	4	7
Italiano		135	36	50	16	10	7	10	6
Alemán		89	23	29	12	14	5	5	1
Portugués		70	20	19	16	15	15	15	

CUADRO A 6.1: REINSCRIPTOS POR CANTIDAD DE MATERIAS APROBADAS EN LA CARRERA SEGUN AREA DE ESTUDIO - Año 2003

AREAS	Total	CANTIDAD DE MATERIAS APROBADAS						26 y más	PORCENTAJES
		0	1-5	6-10	11-15	16-20	21-25		
TOTAL UNIVERSIDAD	100	6,9	21,5	20,0	15,8	12,7	10,0	13,2	
AREA CIENCIAS BASICAS	100	5,6	23,6	17,4	12,4	10,3	10,4	20,4	
FAC. DE ARQUIT. URB. Y DISEÑO	100	8,5	27,2	15,4	10,6	8,8	10,0	19,5	
FAC. DE CS. EXACTAS. FIS. Y NAT.	100	1,4	21,0	21,5	14,5	10,1	8,1	23,4	
Agrimensura	100	1,0	14,3	23,5	15,3	15,3	4,1	26,5	
Biología	100	1,7	26,0	21,8	16,9	9,5	7,8	16,3	
Geología	100	2,0	31,3	19,7	17,7	9,0	8,3	12,0	
Ingeniería Civil	100	1,7	17,2	20,0	10,4	11,4	7,9	31,3	
Ingeniería Electrónica	100	0,9	18,3	21,6	16,5	8,8	6,5	27,3	
Ing. Mecánica Aeronáutica	100	1,1	21,1	18,4	13,8	11,7	9,5	24,4	
Ing. Mecánica Electricista	100	1,8	19,1	24,1	11,5	9,2	8,7	25,5	
Química	100	0,8	17,5	22,5	14,1	10,1	10,5	24,5	
Ingeniería Industrial	100	2,3	27,8	26,7	19,3	9,1	7,4	7,4	
FAC. DE CIENCIAS QUIMICAS	100		10,2	15,6	8,4	15,0	19,6	31,2	
FAC. DE MATEM., AST. Y FISICA	100	7,6	43,0	23,0	12,3	8,2	4,6	1,4	
FAC. DE CS. AGROPECUARIAS	100	5,6	19,0	18,5	21,4	13,4	7,8	14,3	
AREA CIENCIAS SOCIALES	100	5,0	22,2	23,0	17,8	12,8	10,9	8,4	
FAC. DE DERECHO Y CS SOCIALES	100	1,4	24,2	24,6	18,6	13,6	13,0	4,5	
Abogacia	100	1,3	28,0	25,7	18,8	12,1	9,1	4,9	
Trabajo Social	100	1,4	26,2	21,7	20,5	15,2	8,4	6,6	
Ciencias de la Información	100	1,7	11,4	22,2	17,0	18,1	27,3	2,3	
FAC. DE CIENCIAS ECONOMICAS	100	10,1	19,2	20,6	16,7	11,6	7,7	14,1	

continúa

CUADRO A 6.1 (CONTINUACION)

AREAS	Dependencias	Total	CANTIDAD DE MATERIAS APROBADAS						PORCENTAJES	
			0	1-5	6-10	11-15	16-20	21-25	26 y más	
AREA CIENCIAS MEDICAS										
FAC. DE CIENCIAS MEDICAS										
	Medicina	100	4,6	14,9	19,1	19,1	17,8	10,7	13,8	
	Tecnología Médica	100	5,2	13,1	18,6	20,1	18,6	10,7	13,7	
	Kinesiología y Fisioterapia	100	6,1	5,9	16,4	23,3	19,6	11,1	17,5	
	Fonoaudiología	100	3,9	28,1	24,6	27,3	13,6	2,4	3,9	
	Enfermería	100	3,2	28,8	19,4	13,6	17,4	13,7	37,8	
	Nutrición	100	4,0	8,8	13,0	13,5	7,7	15,2	1,2	
	FAC. DE ODONTOLOGIA	100	4,8	9,5	24,6	22,0	30,0	7,9	31,5	
		100	6,9	9,6	19,5	11,0	11,7	9,8	14,8	
		100	1,0	25,7	22,0	13,2	13,0	10,3		
AREA CIENCIAS HUMANAS										
FAC. DE FILOSOFIA Y HUMANIDAD.										
	Filosofía	100	11,0	25,0	16,6	12,0	10,0	8,5	16,8	
	Letras	100	14,5	33,3	14,7	11,1	10,3	6,7	9,5	
	Historia	100	18,5	31,5	10,2	8,6	6,5	7,0	17,9	
	Cs. de la Educación	100	19,3	30,4	16,7	12,0	8,1	6,6	6,8	
	Bibliotecología	100	24,3	31,1	12,4	4,9	4,7	2,1	20,4	
	Archivo	100	7,2	15,7	26,6	10,5	9,8	11,1	19,0	
	Música	100	2,2	18,6	16,9	5,5	23,5	26,2	7,1	
	Plástica	100	18,6	29,2	15,1	10,9	7,5	4,5	14,1	
	Teatro	100	1,7	12,5	19,4	22,4	15,7	10,9	17,4	
	Cine	100	1,2	11,4	20,5	5,4	12,7	11,7	37,0	
	FAC. DE PSICOLOGIA	100	1,1	29,7	18,1	10,1	8,2	10,8	22,0	
	FAC. DE LENGUAS	100	15,5	22,7	20,8	11,1	8,1	6,2	15,5	
	Castellano	100	22,9	34,3	14,4	11,1	7,0	5,5	4,7	
	Inglés	100	27,4	34,5	15,7	5,5	6,3	5,5	5,2	
	Francés	100	21,7	34,4	14,3	11,7	7,4	5,6	4,8	
	Italiano	100	29,0	34,0	11,0	9,0	6,0	7,0	7,0	
	Alemán	100	26,7	37,0	11,9	7,4	5,2	7,4	4,4	
	Portugués	100	25,8	32,6	13,5	15,7	5,6	5,6	1,1	
		100	28,6	27,1	22,9	21,4	21,4	21,4	21,4	

CUADRO A 7: REINSCRIPTOS POR CANTIDAD DE EXAMENES RENDIDOS EN LA CARRERA SEGUN AREA DE ESTUDIO - Año 2003

AREAS	Total	CANTIDAD DE EXAMENES RENDIDOS						
		0	1-5	6-10	11-15	16-20	21-25	26 y más
TOTAL UNIVERSIDAD	101.090	5.990	13.971	16.762	14.561	12.835	11.091	25.880
AREA CIENCIAS BASICAS	21.096	925	3.739	3.287	2.400	2.028	1.943	6.774
FAC. DE ARQUIT., URB. Y DISEÑO	10.733	713	2.678	1.546	988	735	872	3.201
FAC. DE CS. EXACTAS, FIS. Y NAT.	4.277	46	404	901	712	506	363	1.345
Agrimensura	98	1	7	18	11	15	14	32
Biología	809	10	83	215	136	98	79	188
Geología	300	4	28	84	58	36	26	64
Ingeniería Civil	843	11	84	135	124	85	67	337
Ingeniería Electrónica	750	5	58	124	143	92	51	277
Ing. Mecánica Aeronáutica	369	3	34	74	55	46	34	123
Ing. Mecánica Electricista	495	5	42	97	65	47	29	150
Química	497	3	49	101	79	57	51	157
Ingeniería Industrial	176	4	19	53	41	30	12	17
FAC. DE CIENCIAS QUIMICAS	2.725		86	284	201	283	364	1.507
FAC. DE MATEM., AST. Y FISICA	1.010	67	303	237	169	108	76	50
FAC. DE CS. AGROPECUARIAS	2.351	99	268	319	330	396	268	671
AREA CIENCIAS SOCIALES	37.732	1.604	4.779	6.435	5.980	5.157	4.602	9.175
FAC. DE DERECHO Y CS SOCIALES	22.310	215	3.167	4.317	3.983	3.308	3.080	4.240
Abogacía	15.725	133	2.546	3.163	2.915	2.208	1.704	3.056
Trabajo Social	1.719	16	318	333	346	268	213	225
Ciencias de la Información	4.866	66	303	821	722	832	1.163	959
FAC. DE CIENCIAS ECONOMICAS	15.422	1.389	1.612	2.118	1.997	1.849	1.522	4.935

continúa

CUADRO A 7 (CONTINUACION)

AREAS	Total	CANTIDAD DE EXAMENES RENDIDOS						
		0	1-5	6-10	11-15	16-20	21-25	26 y más
AREA CIENCIAS MEDICAS	23.503	793	1.584	3.743	3.892	3.836	3.109	6.546
FAC. DE CIENCIAS MEDICAS	20.141	783	1.349	3.064	3.378	3.456	2.772	5.339
Medicina	9.761	585	228	912	1.690	1.684	1.429	3.293
Tecnología Médica	1.554	10	272	397	323	320	156	76
Kinesiología y Fisioterapia	4.129	15	475	908	718	661	596	756
Fonoaudiología	972	17	67	111	122	67	115	473
Enfermería	2.168	102	147	522	395	542	332	128
Nutrición	1.557	54	160	214	130	182	144	673
FAC. DE ODONTOLOGIA	3.362	10	235	679	514	380	337	1.207
AREA CIENCIAS HUMANAS	18.759	2.668	3.869	3.297	2.289	1.814	1.437	3.385
FAC. DE FILOSOFIA Y HUMANID.	6.913	747	1.532	1.189	842	706	615	1.282
Filosofía	496	69	159	78	54	47	37	52
Letras	817	149	244	87	73	53	52	159
Historia	1.056	200	299	176	120	89	79	93
Cs. de la Educación	700	167	211	85	38	32	14	153
Bibliotecología	305	22	38	74	38	32	28	73
Archivero	183	4	27	36	8	39	51	18
Música	531	96	128	93	59	46	30	79
Plástica	1.434	24	156	256	317	248	164	269
Teatro	332	4	38	68	18	39	42	123
Cine	1.059	12	232	236	117	81	118	263
FAC. DE PSICOLOGIA	8.093	1.173	1.259	1.563	1.007	813	577	1.701
FAC. DE LENGUAS	3.753	748	1.078	545	440	295	245	402
Castellano	383	102	120	66	25	21	21	28
Inglés	2.976	543	837	420	364	254	207	351
Francés	100	28	33	12	8	5	6	8
Italiano	135	35	46	18	9	7	7	13
Alemán	89	22	27	12	14	8	4	2
Portugués	70	18	15	17	20			

CUADRO A 7.1: REINSCRIPTOS POR CANTIDAD DE EXAMENES RENDIDOS EN LA CARRERA SEGUN AREA DE ESTUDIO - Año 2003

AREAS	Dependencias	Total	CANTIDAD DE EXAMENES RENDIDOS						PORCENTAJES	
			0	1-5	6-10	11-15	16-20	21-25	26 y más	
TOTAL UNIVERSIDAD		100	5,9	13,8	16,6	14,4	12,7	11,0	25,6	
AREA CIENCIAS BASICAS		100	4,4	17,7	15,6	11,4	9,6	9,2	32,1	
FAC. DE ARQUIT., URB. Y DISEÑO		100	6,6	25,0	14,4	9,2	6,8	8,1	29,8	
FAC. DE CS. EXACTAS, FIS. Y NAT.		100	1,1	9,4	21,1	16,6	11,8	8,5	31,4	
Agrimensura		100	1,0	7,1	18,4	11,2	15,3	14,3	32,7	
Biología		100	1,2	10,3	26,6	16,8	12,1	9,8	23,2	
Geología		100	1,3	9,3	28,0	19,3	12,0	8,7	21,3	
Ingeniería Civil		100	1,3	10,0	16,0	14,7	10,1	7,9	40,0	
Ingeniería Electrónica		100	0,7	7,7	16,5	19,1	12,3	6,8	36,9	
Ing. Mecánica Aeronáutica		100	0,8	9,2	20,1	14,9	12,5	9,2	33,3	
Ing. Mecánica Electricista		100	1,1	9,7	22,3	14,9	10,8	6,7	34,5	
Química		100	0,6	9,9	20,3	15,9	11,5	10,3	31,6	
Ingeniería Industrial		100	2,3	10,8	30,1	23,3	17,0	6,8	9,7	
FAC. DE CIENCIAS QUIMICAS		100		3,2	10,4	7,4	10,4	13,4	55,3	
FAC. DE MATEM., AST. Y FISICA		100	6,6	30,0	23,5	16,7	10,7	7,5	5,0	
FAC. DE CS. AGROPECUARIAS		100	4,2	11,4	13,6	14,0	16,8	11,4	28,5	
AREA CIENCIAS SOCIALES		100	4,3	12,7	17,1	15,8	13,7	12,2	24,3	
FAC. DE DERECHO Y CS SOCIALES		100	1,0	14,2	19,4	17,9	14,8	13,8	19,0	
Abogacía		100	0,8	16,2	20,1	18,5	14,0	10,8	19,4	
Trabajo Social		100	0,9	18,5	19,4	20,1	15,6	12,4	13,1	
Ciencias de la Información		100	1,4	6,2	16,9	14,8	17,1	23,9	19,7	
FAC. DE CIENCIAS ECONOMICAS		100	9,0	10,5	13,7	12,9	12,0	9,9	32,0	

continúa

CUADRO A 7.1 (CONTINUACION)

AREAS	Dependencias	Total	CANTIDAD DE EXAMENES RENDIDOS							PORCENTAJES
			0	1-5	6-10	11-15	16-20	21-25	26 y más	
AREA CIENCIAS MEDICAS			100	3,4	6,7	15,9	16,6	16,3	13,2	27,9
FAC. DE CIENCIAS MEDICAS		100	3,9	6,7	15,2	16,8	17,2	13,8	26,5	
<i>Medicina</i>		100	6,0	2,3	9,3	17,3	17,3	14,6	33,1	
<i>Tecnología Médica</i>		100	0,6	17,5	25,5	20,8	20,6	10,0	4,9	
<i>Kinesiología y Fisioterapia</i>		100	0,4	11,5	22,0	17,4	16,0	14,4	18,3	
<i>Fonoaudiología</i>		100	1,7	6,9	11,4	12,6	6,9	11,8	48,7	
<i>Enfermería</i>		100	4,7	6,8	24,1	18,2	25,0	15,3	5,9	
<i>Nutrición</i>		100	3,5	10,3	13,7	8,3	11,7	9,2	43,2	
FAC. DE ODONTOLOGIA		100	0,3	7,0	20,2	15,3	11,3	10,0	35,9	
AREA CIENCIAS HUMANAS			100	14,2	20,6	17,6	12,2	9,7	7,7	18,0
FAC. DE FILOSOFIA Y HUMANID.		100	10,8	22,2	17,2	12,2	10,2	8,9	18,5	
<i>Filosofía</i>		100	13,9	32,1	15,7	10,9	9,5	7,5	10,5	
<i>Letras</i>		100	18,2	29,9	10,6	8,9	6,5	6,4	19,5	
<i>Historia</i>		100	18,9	28,3	16,7	11,4	8,4	7,5	8,8	
<i>Cs. de la Educación</i>		100	23,9	30,1	12,1	5,4	4,6	2,0	21,9	
<i>Bibliotecología</i>		100	7,2	12,5	24,3	12,5	10,5	9,2	23,9	
<i>Archivero</i>		100	2,2	14,8	19,7	4,4	21,3	27,9	9,8	
<i>Música</i>		100	18,1	24,1	17,5	11,1	8,7	5,6	14,9	
<i>Plástica</i>		100	1,7	10,9	17,9	22,1	17,3	11,4	18,8	
<i>Teatro</i>		100	1,2	11,4	20,5	5,4	11,7	12,7	37,0	
<i>Cine</i>		100	1,1	21,9	22,3	11,0	7,6	11,1	24,8	
FAC. DE PSICOLOGIA		100	14,5	15,6	19,3	12,4	10,0	7,1	21,0	
FAC. DE LENGUAS		100	19,9	28,7	14,5	11,7	7,9	6,5	10,7	
<i>Castellano</i>		100	26,6	31,3	17,2	6,5	5,5	5,5	7,3	
<i>Inglés</i>		100	18,2	28,1	14,1	12,2	8,5	7,0	11,8	
<i>Francés</i>		100	28,0	33,0	12,0	8,0	5,0	6,0	8,0	
<i>Italiano</i>		100	25,9	34,1	13,3	6,7	5,2	5,2	9,6	
<i>Alemán</i>		100	24,7	30,3	13,5	15,7	9,0	4,5	2,2	
<i>Portugués</i>		100	25,7	21,4	24,3	28,6				

CUADRO A 8: TOTAL DE ALUMNOS POR DEPENDENCIA DEL ESTABLECIMIENTO DE NIVEL MEDIO DEL QUE EGRESO, SEGUN AREA DE ESTUDIO - Año 2003

AREAS	Total	DEPENDENCIA										S/E
		U.N.C		Otras Univ	Estado		Privado	Semi-privado	Inst Militar	Del Exterior		
		Monserrat	Manuel Belgrano		Nacional	Provincial						
TOTAL UNIVERSIDAD	118.922	5.658	1.800	2.873	12.944	23.947	31.317	5.381	1.127	2.224	31.651	
AREA CIENCIAS BASICAS	25.286	2.415	812	1.412	3.304	4.452	5.704	1.679	220	173	5.115	
FAC. DE ARQUIT., URB. Y DISEÑO	12.411	862	328	524	1.726	2.343	3.274	853	27	116	2.358	
FAC. DE CS. EXACTAS, FIS. Y NAT.	5.409	811	211	403	671	814	720	262	15	30	1.472	
Agrimensura	113	26	10	5	13	11	20	2	1	1	24	
Biología	1.050	20	58	142	209	179	137	38	1	9	257	
Geología	362	16	15	67	62	59	62	16			65	
Ingeniería Civil	968	244	43	50	110	144	137	47	4	5	184	
Ingeniería Electrónica	974	152	29	44	93	160	94	55	2	6	339	
Ing. Mecánica Aeronáutica	466	96	13	28	44	68	59	20	2	3	133	
Ing. Mecánica Electricista	595	97	21	25	61	76	71	26	3	2	213	
Química	617	128	19	37	60	76	98	43	2	2	152	
Ingeniería Industrial	264	32	3	5	19	41	42	15		2	105	
FAC. DE CIENCIAS QUIMICAS	3.150	404	102	171	439	692	1.000	315	13	13	1	
FAC. DE MATEM., AST. Y FISICA	1.475	98	48	26	106	466	427	167	9	11	117	
FAC. DE CS. AGROPECUARIAS	2.841	240	123	288	362	137	283	82	156	3	1.167	
AREA CIENCIAS SOCIALES	44.041	887	254	187	3.241	8.439	12.227	1.589	786	1.417	15.014	
FAC. DE DERECHO Y CS SOCIALES	26.229	684	74	64	2.478	5.960	7.863	515	55	323	8.213	
Abogacía	17.821	293	26	37	1.904	3.610	5.302	220	39	190	6.200	
Trabajo Social	2.263	116	17	7	181	813	691	94	3	4	337	
Ciencias de la Información	6.145	275	31	20	393	1.537	1.870	201	13	129	1.676	
FAC. DE CIENCIAS ECONOMICAS	17.812	203	180	123	763	2.479	4.364	1.074	731	1.094	6.801	

continúa

CUADRO A 8 (CONTINUACION)

AREAS	Total	DEPENDENCIA										S/E
		U.N.C.		Otras Univ	Estado		Privado	Semi-privado	Inst Militar	Del Exterior		
		Montserrat	Manuel Belgrano		Nacional	Provincial						
		1.172	448	1.037	4.136	6.290	6.833	643	62	403	5.737	
AREA CIENCIAS MEDICAS	26.761	1.172	448	1.037	4.136	6.290	6.833	643	62	403	5.737	
FAC. DE CIENCIAS MEDICAS	22.751	873	115	249	3.008	6.240	6.796	584	62	403	4.421	
Medicina	10.288	153	56	144	1.497	2.842	3.482	289	49	194	1.582	
Tecnología Médica	1.929	47	6	8	162	502	414	55	3	41	691	
Kinesiología y Fisioterapia	4.745	229	19	60	732	1.356	1.498	170	1	29	711	
Fonocardiología	1.125	189	7	5	94	312	394	15		3	106	
Enfermería	2.832	53	14	19	346	727	496	18	8	54	1.157	
Nutrición	1.832	202	13	13	177	501	632	37	1	82	174	
FAC. DE ODONTOLOGIA	4.010	299	333	788	1.128	50	37	59			1.316	
AREA CIENCIAS HUMANAS	22.834	1.184	286	237	2.263	4.766	6.553	1.470	59	231	5.785	
FAC. DE FILOSOFIA Y HUMANIDAD.	8.470	693	160	117	890	1.843	2.163	363	23	117	2.101	
Filosofía	639	69	8	8	71	117	147	32	2	9	176	
Letras	1.046	85	18	8	91	202	330	53	5	5	249	
Historia	1.295	86	43	6	131	283	341	52	3	14	336	
Cs. de la Educación	808	47	23		113	153	245	31	2	10	184	
Bibliotecología	362	14	2		55	75	90	5		1	120	
Archivero	209	6	1		33	61	39	6	1	2	60	
Música	605	62	11	5	61	172	126	22	2	14	130	
Plástica	1.692	148	24	40	161	377	454	101	1	27	359	
Teatro	438	31	4	15	43	86	80	12	1	12	154	
Cine	1.376	145	26	35	131	317	311	49	6	23	333	
FAC. DE PSICOLOGIA	9.642	317	100	91	1.151	2.317	3.354	921	24	97	1.270	
FAC. DE LENGUAS	4.722	174	26	29	222	606	1.036	186	12	17	2.414	
Castellano	454	15	20	29	156	452	799	169	10	11	1.946	
Inglés	3.718	126	20	29	14	29	30	1	1	2	50	
Francés	137	9	1		21	43	57	7			71	
Italiano	215	13	3		6	7	26	2			60	
Alemán	106	5	2		1	10	22				48	
Portugués	92	6	2									

CUADRO A 8.1: NUEVOS INSCRIPTOS POR DEPENDENCIA DEL ESTABLECIMIENTO DE NIVEL MEDIO DEL QUE EGRESO, SEGUN AREA DE ESTUDIO - Año 2003

AREAS	Total	DEPENDENCIA										S/E
		U.N.C			Otras Univ	Estado		Privado	Semi-privado	Inst Militar	Del Exterior	
		Monserrat	Manuel Belgrano	Nacional		Provincial						
						Estado	Provincial					
TOTAL UNIVERSIDAD	17.832	1.074	66	97	603	1.695	2.167	1.103	744	1.000	9.283	
AREA CIENCIAS BASICAS	4.190	187	21	37	155	696	854	349	117	4	1.770	
FAC. DE ARQUIT., URB. Y DISEÑO	1.678	101	10	13	68	350	437	179	5	4	511	
FAC. DE CS. EXACTAS, FIS. Y NAT.	1.132	3	4	4	3	17	19	4			1.082	
Agrimensura	15										15	
Biología	241	1		2		6	5				227	
Geología	62	1		1	1	1	2	3			53	
Ingeniería Civil	125				2		2				121	
Ingeniería Electrónica	224	1				7	4				212	
Ing. Mecánica Aeronáutica	97					1	1				95	
Ing. Mecánica Electricista	160						1				159	
Química	120			1		2	4	1			112	
Ingeniería Industrial	88										88	
FAC. DE CIENCIAS QUIMICAS	425	34	4	10	30	130	152	63			2	
FAC. DE MATEM., AST. Y FISICA	465	29	7	7	29	183	128	40	2		40	
FAC. DE CS. AGROPECUARIAS	490	20		3	25	16	118	63	110		135	
AREA CIENCIAS SOCIALES	6.309	345	10	21	185	293	294	413	619	972	3.157	
FAC. DE DERECHO Y CS SOCIALES	3.919	244	10	6	57	277	216	44		3	3.062	
Abogacía	2.096	89	3		5	29	31	5		1	1.933	
Trabajo Social	544	43	6	5	44	209	154	30		1	52	
Ciencias de la Información	1.279	112	1	1	8	39	31	9		1	1.077	
FAC. DE CIENCIAS ECONOMICAS	2.390	101		15	128	16	78	369	619	969	95	

continúa

CUADRO A 8.1 (CONTINUACION)

AREAS	Total	DEPENDENCIA										S/E
		U.N.C		Otras Univ	Estado		Privado	Semi-privado	Inst Militar	Del Exterior		
		Monserrat	Manuel Belgrano		Nacional	Provincial						
		161	10	12	43	115	119	45	5	2.748		
AREA CIENCIAS MEDICAS	3.258	161	10	12	43	115	119	45	5	2.748		
FAC. DE CIENCIAS MEDICAS	2.610	83	10	12	41	110	118	45	5	2.186		
<i>Medicina</i>	527	2		1		4	9	3		508		
<i>Tecnología Médica</i>	375	20	4	3	9	15	20	3	2	299		
<i>Kinesiología y Fisioterapia</i>	616	45			3	9	10	5		544		
<i>Fonoaudiología</i>	153	3	2	2	8	32	30	5	1	70		
<i>Enfermería</i>	664	5	1	1	6	20	9	3	2	617		
<i>Nutrición</i>	275	8	3	5	15	30	40	26		148		
FAC. DE ODONTOLOGIA	648	78			2	5	1			562		
AREA CIENCIAS HUMANAS	4.075	381	25	27	220	591	900	296	8	1.608		
FAC. DE FILOSOFIA Y HUMANID.	1.557	159	3	5	20	59	79	12	3	1.211		
<i>Filosofía</i>	143	2	1	2	1	10	10	3	1	113		
<i>Letras</i>	229	9	1		4	10	19	2	1	180		
<i>Historia</i>	239	9	1	2	2	8	10	4		203		
<i>Cs. de la Educación</i>	108						2		1	105		
<i>Bibliotecología</i>	57	3								54		
<i>Archivero</i>	26						1		1	24		
<i>Música</i>	74	23				4	1			46		
<i>Plástica</i>	258	41			8	15	11	1	1	181		
<i>Teatro</i>	106	12		1		5	8	1		79		
<i>Cine</i>	317	60			5	7	17	1	1	226		
FAC. DE PSICOLOGIA	1.549	114	9	6	123	296	462	170	1	364		
FAC. DE LENGUAS	969	108	13	16	77	236	359	114	4	33		
<i>Castellano</i>	71	11			10	18	22	4	1	5		
<i>Inglés</i>	742	76	10	16	46	185	275	105	4	20		
<i>Francés</i>	37	5	1		6	7	14		2	2		
<i>Italiano</i>	80	8	2		15	23	26	4		2		
<i>Alemán</i>	17	3			1	1	11	1		1		
<i>Portugués</i>	22	5			2	2	11		1	3		

CUADRO A 9: TOTAL DE ALUMNOS POR TIPO DE ESTUDIOS SECUNDARIOS SEGUN AREA DE ESTUDIO - Año 2003

AREAS	BACHILLER										CICLO ESPECIALIZACION (CORDOBA)										POLIMODAL					S/E
	TOTAL		Hum	Agrot	Biolog	Fis. Mat	Letras	PMerc	Pedag	Tech	Gest Adm	Turis Host	Agr. Gan	Pr Ind	Cs Nat	Cs Soc	Artes	Idio	Econ Gest	Pr Bie	Hum Soc	Salud Amb	Arte Com	Otros		
	Dependencias																									
TOTAL UNIVERSIDAD	118.922	24.275	1.174	2.765	2.239	1.254	23.503	6.922	6.985	4.367	846	1.425	1.152	1.590	7.704	512	410	1.920	654	2.209	864	469	2.162	23.521		
AREA CIENCIAS BASICAS	25.286	3.913	350	434	549	111	3.670	807	1.001	919	119	132	381	331	341	90	117	327	162	160	204	152	703	10.313		
FAC. DE ARQUIT., URB. Y DISEÑO	12.411	1.788	48	119	154	65	2.196	436	194	348	58	37	162	91	168	60	44	212	47	96	129	125	235	5.599		
FAC. DE CS. EXACTAS, FIS. Y NAT.	5.409	614	215	104	164	16	346	70	247	91	91	5	13	25	25	18	51	36	2	2	7	18	5	3.337		
Agrimensura	113	8	6	2	3	3	9	9	5	3	1													76		
Biología	1.050	252	40	31	17	7	152	39	31	37				1		1								442		
Geología	362	68	15	7	8	3	74	11	22	13														141		
Ingeniería Civil	968	83	30	6	8	2	35	2	64	9										1				715		
Ingeniería Electrónica	974	40	60	52	109	2	18	4	21	10														614		
Ing. Mecánica Aeronáutica	466	34	16	3	3	2	16	1	32	5														324		
Ing. Mecánica Electricista	595	46	19	2	9	2	16	8	28	5														421		
Química	617	55	23	6	6	1	22	5	37	5										1				394		
Ingeniería Industrial	264	28	6	1	1	1	4	7	4	4														210		
FAC. DE CIENCIAS QUIMICAS	3.150	754	33	165	85	13	794	215	363	149	8	40	66	139	58	4	13	36	44	34	57	6	74	77		
FAC. DE MATEM., AST. Y FISICA	1.475	212	11	16	49	5	316	39	170	233	14	19	73	76	71	8	9	22	4	5	10	3	36	1.300		
FAC. DE CS. AGROPECUARIAS	2.841	545	43	30	97	12	18	47	27	98	39	31	67	19	19			21	67	23	1	3	353	1.091		
AREA CIENCIAS SOCIALES	44.041	7.473	227	495	908	551	7.223	2.185	4.247	1.520	329	821	239	427	6.053	113	112	803	212	1.378	172	95	427	8.091		
FAC. DE DERECHO Y CS SOCIALES	26.229	5.978	168	279	322	351	6.974	2.007	842	1.401	109	341	201	386	1.788	113	112	730	204	1.109	172	95	337	2.210		
Abogacía	17.821	4.329	104	198	256	251	5.014	1.477	560	784	55	153	105	215	1.048	48	63	455	120	654	93	53	180	1.606		
Trabajo Social	2.263	360	11	17	16	16	508	146	40	206	21	37	30	64	281	17	13	19	18	30	4	2	52	355		
Ciencias de la Información	6.145	1.289	53	64	50	84	1.452	384	242	411	33	151	66	107	459	48	36	256	66	425	75	40	105	249		
FAC. DE CIENCIAS ECONOMICAS	17.812	1.495	59	156	586	200	249	178	3.405	1.119	220	480	38	41	4.265			73	8	269				5.881		
AREA CIENCIAS MEDICAS	26.761	6.967	440	1.491	477	322	6.664	2.138	1.229	814	93	195	187	427	267	33	40	246	168	231	312	29	487	3.484		
FAC. DE CIENCIAS MEDICAS	22.751	5.946	224	1.333	399	168	6.062	1.906	1.133	606	93	195	187	427	267	33	40	246	168	231	312	29	487	2.259		
Medicina	10.288	2.507	94	809	252	100	3.000	993	595	126	25	94	75	134	128	7	20	106	98	96	150	9	126	744		
Tecnología Médica	1.929	261	15	48	22	13	371	100	98	94	8	19	32	104	47	2	4	38	13	48	37	2	59	494		
Kinesología y Fisioterapia	4.745	1.870	60	262	47	23	1.111	300	242	237	26	29	32	106	39	11	7	35	10	29	41	6	215	7		
Fonoaudiología	1.125	193	6	29	12	8	259	121	10	15	1	6	3	6	6	3	3	18	4	13	16	6	9	378		
Enfermería	2.832	769	32	85	34	13	869	247	182	84	31	32	37	40	38	10	4	14	18	18	9	3	49	214		
Nutrición	1.882	346	17	100	32	11	452	145	6	50	2	15	8	37	9			35	25	27	59	3	29	422		
FAC. DE ODONTOLOGIA	4.010	1.021	216	158	78	154	622	232	96	208														1.225		

continúa

CUADRO A 9 (CONTINUACION)

AREAS	TOTAL	BACHILLER					CICLO ESPECIALIZACION (CORDOBA)										POLIMODAL					S/E		
		Hum	Agrot	Biolog	Fis. Mat	Letras	PMerc	Pedeg	Tecn	Gest Adm	Turis Host	Agri. Gan	Pr Ind	Cs Nat	Cs Soc	Artes	Idio	Econ Gest	Pr Ble	Hum Soc	Salud Amb		Arte Com	Otros
AREA CIENCIAS HUMANAS	22.884	5.922	157	405	305	270	5.926	1.792	508	1.114	305	277	345	405	1.043	276	141	544	112	440	176	193	545	1.633
FAC. DE FILOSOFIA Y HUMANID.	8.470	2.407	59	154	89	81	2.071	568	432	274	235	207	84	134	303	125	39	113	57	214	62	60	197	505
Filosofía	639	199	5	10	9	3	136	22	38	15	48	47	11	3	20	6	3	1	1	2	2	9	49	
Letras	1.046	303	11	17	11	15	232	81	33	35	65	62	11	21	37	7	6	4	3	14	1	5	14	58
Historia	1.295	414	11	15	8	17	357	70	57	57	28	22	11	19	47	8	8	8	12	14	3	14	103	
Cs. de la Educación	808	255	7	8	10	12	230	93	22	16	25	24	9	8	15	3	2	1	3	9		2	11	43
Bibliotecología	362	97		5	2	10	121	26	15	6	37	4	4		2			1					6	26
Archivero	209	61		1	2	2	61	9	12	8	11	2	1	1	3	1	2	1	1				7	23
Música	605	155	4	16	6	6	137	33	41	18	4	8	17	20	15	5	9	9	3	17	7	5	23	62
Plástica	1.692	472	9	38	23	16	393	132	83	42	9	19	5	35	63	50	9	32	5	53	16	27	66	95
Teatro	438	98	4	8	4	2	101	24	16	18	1	6	7	9	16	13	2	24	9	41	7	5	5	18
Cine	1.376	353	8	36	14	4	303	78	115	59	11	17	17	21	80	22	10	32	20	64	26	16	42	28
FAC. DE PSICOLOGIA	9.642	2.240	73	148	135	118	2.426	797	29	541	46	45	245	153	568	128	40	337	34	80	70	117	272	1.000
FAC. DE LENGUAS	4.722	1.275	25	103	81	71	1.429	427	47	299	24	25	16	118	172	23	62	94	21	146	44	16	76	128
Castellano	454	117	5	7	6	11	166	46	1	21	4	2	3	3	16	1	1	2	5	9	1	15	13	
Inglés	3.718	970	15	79	69	51	1.112	326	39	259	18	22	13	109	142	19	49	84	16	124	43	16	46	97
Francés	137	41	2	4	2	5	34	21	1	4	4	2	1	4	5	2	2	4	7	2	7	5	9	
Italiano	215	78		10	2	3	58	10	4	6	2	1		4	8	4	8	4	4	7		5	1	
Alemán	106	37	2	1	1	1	30	14	2	8				1			2	2	2	3		5	5	
Portugués	92	32	1	2	1	1	29	10	1	6				2			2	2	1	1		5	3	

CUADRO A 9.1 (CONTINUACION)

AREAS	TOTAL	BACHILLER				CICLO ESPECIALIZACION (CORDOBA)										POLIMODAL					S/E			
		Hum	Agrot	Biolog	Fis, Mat	Letras	PMerc	Pedag	Tech	Gest Adm	Turis Host	Agr, Gan	Pr Ind	Cs Nat	Cs Soc	Artes	Idio	Econ Gest	Pr Ble	Hum Soc		Salud Amb	Arte Com	Otros
AREA CIENCIAS HUMANAS	4.075	805	26	68	27	30	639	183	121	404	35	32	63	160	369	65	53	117	45	183	77	44	130	379
FAC. DE FILOSOFIA Y HUMANID.	1.557	327	7	32	14	14	252	71	58	106	16	14	23	39	127	28	21	66	27	117	38	32	59	69
Filosofía	143	52	2	4	5	2	23	6	8	6	2	1	1	3	6	4	4	1	1	1	2	1	1	14
Letras	229	57	1	5	1	1	40	15	5	17	2	1	4	11	22	3	5	3	1	5	1	5	3	21
Historia	239	51	2	4	3	3	44	10	13	22	2	4	3	6	27	2	2	3	4	5	2	1	1	28
Cs. de la Educación	108	30	1	3	1	1	31	9	7	7	1			2	6		1	1	2	4			1	
Bibliotecología	57	17		1		2	19	3	3	3			2	1	1		1	1					1	2
Archivero	26	6		1		2	5	1	2	4				1	1		1	1					1	
Música	74	15				2	8	3	8	6			1	3	5	1	2	6	1	9	4	2	8	2
Plástica	258	43		6	2	2	35	11	8	17	4	2	2	7	17	6	3	21	3	24	12	11	20	2
Teatro	106	11		2	1	1	10	5	2	5		1	3	2	9	3	1	12	5	23	4	4	2	1
Cine	317	45	1	6	1	1	37	8	10	19	5	5	8	4	33	9	8	19	9	46	13	10	19	1
FAC. DE PSICOLOGIA	1.549	194	4	25	10	7	183	57	29	186	10	11	34	93	199	29	17	34	9	49	22	5	49	283
FAC. DE LENGUAS	969	284	15	31	3	9	204	55	34	112	9	7	6	28	43	8	15	17	9	17	17	7	22	17
Castellano	71	17	1	1	3	9	23	9	1	6	2	2	1	1	3		1	1	1	1	1	1	3	2
Inglés	742	219	9	23	1	9	144	31	30	96	5	6	5	27	36	5	10	16	8	15	17	7	13	10
Francés	37	9	2	6	2	2	10	6	3	3				2	2		3	2		1		1	1	2
Italiano	80	29					17	6	1	4	2	1			2	3	5			1		3		2
Alemán	17	4	2				5	3	2	3														1
Portugués	22	6	1	2			5	3		3				1									2	2

CUADRO A 10: TOTAL DE ALUMNOS POR EDAD SEGUN AREA DE ESTUDIO - Año 2003

AREAS	TOTAL	EDAD (En años)														S/E		
		15-17	18	19	20	21	22	23	24	25	26	27	28	29	30-34		35-39	40 y +
TOTAL UNIVERSIDAD	118.922	84	3.903	8.242	9.600	10.593	11.079	11.124	10.370	8.881	7.310	5.718	4.521	3.356	8.950	3.531	4.185	7.475
AREA CIENCIAS BASICAS	25.286	15	775	1.661	2.025	2.169	2.226	2.127	2.080	1.867	1.546	1.165	909	684	1.761	442	267	3.567
FAC. DE ARQUIT., URB. Y DISEÑO	12.411	9	339	727	894	1.026	1.016	988	1.085	972	875	663	516	360	899	190	61	1.791
FAC. DE CS. EXACTAS, FIS. Y NAT.	5.409	51	265	451	487	457	424	353	326	252	207	167	109	312	115	88	1.345	
Agrimensura	113		4	4	8	14	10	16	8	9	7	4	1	7	3	2	16	
Biología	1.050		2	57	105	100	116	79	76	73	56	33	29	19	33	3	4	265
Geología	362		21	34	29	30	35	35	28	28	14	20	15	5	20	7	2	67
Ingeniería Civil	968		3	28	53	100	73	95	69	61	70	56	43	27	76	41	36	137
Ingeniería Electrónica	974		13	40	73	47	46	28	38	41	15	15	22	14	72	28	9	473
Ing. Mecánica Aeronáutica	466		6	25	42	45	42	39	34	39	25	17	20	11	32	13	6	70
Ing. Mecánica Electricista	595		11	39	49	54	56	43	22	31	27	30	16	14	36	14	18	135
Química	617		12	38	60	59	46	69	54	43	34	29	18	17	30	6	10	92
Ingeniería Industrial	264		4	13	31	45	34	26	9	2	2			1	6		1	90
FAC. DE CIENCIAS QUIMICAS	3.150		159	262	289	283	333	321	277	250	149	150	110	100	311	82	68	6
FAC. DE MATEM., AST. Y FISICA	1.475		1	91	179	183	147	126	124	100	83	38	35	33	54	16	26	42
FAC. DE CS. AGROPECUARIAS	2.841		5	135	228	194	273	268	241	219	187	107	81	82	185	39	24	383
AREA CIENCIAS SOCIALES	44.041	37	1.789	3.454	3.758	4.038	4.103	4.204	3.850	3.307	2.695	2.173	1.751	1.253	3.185	1.148	1.413	1.863
FAC. DE DERECHO Y CS SOCIALES	26.229	29	983	1.880	2.120	2.256	2.366	2.467	2.216	1.903	1.524	1.202	1.012	740	2.083	850	1.105	1.493
Abogacia	17.821	21	578	1.120	1.202	1.299	1.474	1.551	1.446	1.325	1.094	863	771	576	1.721	732	889	1.139
Trabajo Social	2.263	3	97	181	221	228	199	197	206	151	118	79	59	37	115	43	79	250
Ciencias de la Información	6.145	5	308	579	697	729	693	719	564	427	312	240	182	127	247	75	137	104
FAC. DE CIENCIAS ECONOMICAS	17.812	8	806	1.574	1.638	1.782	1.737	1.737	1.634	1.404	1.171	971	739	513	1.102	298	308	390

continúa

CUADRO A 10 (CONTINUACION)

AREAS	TOTAL	EDAD (En años)														S/E		
		15-17	18	19	20	21	22	23	24	25	26	27	28	29	30-34		35-39	40 y +
DEPENDENCIAS	26.761	15	571	1.473	1.932	2.383	2.717	2.907	2.607	2.094	1.684	1.306	961	739	2.097	929	983	1.363
AREA CIENCIAS MEDICAS	22.751	12	376	1.051	1.493	1.931	2.298	2.457	2.225	1.802	1.438	1.135	844	660	1.985	899	964	1.181
Medicina	10.288	8	132	368	510	787	1.010	1.213	1.159	973	758	600	416	350	1.003	430	274	297
Tecnología Médica	1.929	2	26	96	161	183	184	163	134	147	104	86	64	44	150	50	54	281
Kinesiología y Fisioterapia	4.745	125	345	469	580	632	692	600	490	395	279	182	180	107	282	75	44	20
Fonoaudiología	1.125	28	63	66	85	87	87	128	104	89	74	54	42	40	83	22	20	140
Enfermería	2.832	2	29	66	104	131	169	157	155	136	137	136	101	89	390	316	562	152
Nutrición	1.832	36	113	183	165	216	216	196	183	122	86	77	41	30	77	6	10	291
FAC. DE ODONTOLOGIA	4.010	3	195	422	439	452	419	450	382	292	246	171	117	79	112	30	19	182
AREA CIENCIAS HUMANAS	22.834	17	768	1.654	1.885	2.003	2.033	1.866	1.833	1.613	1.385	1.074	900	680	1.907	1.012	1.522	662
FAC. DE FILOSOFIA Y HUMANID.	8.470	10	217	542	596	629	679	640	653	558	518	430	357	276	803	499	818	245
Filosofía	639	14	43	49	42	44	44	57	57	29	27	21	24	27	63	52	59	31
Letras	1.046	1	32	79	57	81	60	73	78	88	70	74	55	52	92	56	67	31
Historia	1.295	1	27	70	88	101	119	104	110	82	73	63	50	41	137	82	93	54
Cs. de la Educación	808	1	14	32	26	35	37	28	39	34	58	40	39	28	125	102	154	16
Bibliotecología	362			7	2	7	7	15	15	18	19	17	14	11	57	38	122	13
Archivero	209			7	3	6	7	11	10	8	8	7	7	7	26	21	73	7
Música	605			10	43	72	54	40	57	53	41	37	24	17	51	30	11	16
Plástica	1.692	4	39	91	115	104	142	139	114	114	121	79	83	58	160	86	201	42
Teatro	438	1	19	44	45	47	53	42	34	27	22	27	14	6	21	12	14	10
Cine	1.376	2	61	126	139	157	156	131	139	105	79	65	47	29	71	20	24	25
FAC. DE PSICOLOGIA	9.642	7	317	679	848	948	926	815	802	752	618	467	367	277	691	358	393	377
FAC. DE LENGUAS	4.722		234	433	441	426	428	431	378	303	249	177	176	127	155	155	311	40
Castellano	454		15	25	17	34	34	36	35	34	29	17	23	20	55	42	68	4
Inglés	3.718		217	384	383	371	367	360	311	245	200	143	123	99	294	73	121	27
Francés	137		1	9	9	8	9	9	9	7	5	7	8	2	16	6	33	4
Italiano	215		12	25	14	15	14	19	9	12	2	4	9	3	19	15	41	2
Alemán	106		3	4	6	6	5	5	10	5	10	3	7	3	13	9	15	2
Portugués	92		1	5	4	4	4	2	4	4	3	3	6	6	16	10	33	1

CUADRO A 10.1: NUEVOS INSCRIPTOS POR EDAD SEGUN AREA DE ESTUDIO - Año 2003

AREAS	TOTAL	EDAD (En años)														S/E		
		15-17	18	19	20	21	22	23	24	25	26	27	28	29	30-34		35-39	40 y +
TOTAL UNIVERSIDAD	17.832	29	3.855	4.788	1.910	1.056	707	557	443	302	254	176	163	136	462	206	382	2.406
AREA CIENCIAS BASICAS	4.190	7	768	890	358	166	128	100	59	40	37	18	12	19	37	14	19	1.518
FAC. DE ARQUIT., URB. Y DISEÑO	1.678	3	336	462	186	92	53	48	21	13	13	3	2	3	11	5		427
FAC. DE CS. EXACTAS, FIS. Y NAT.	1.132		50	55	23	10	10	7	6	1		2		1	3	2	3	959
Agrimensura	15																	15
Biología	241		1				1											239
Geología	62																	59
Ingeniería Civil	125		3	1	1			1	2								1	117
Ingeniería Electrónica	224		13	8	9	3												190
Ing. Mecánica Aeronáutica	97		6	14	5	2	3	4	2	1					1			59
Ing. Mecánica Electricista	160		11	15	4	2	4	1	1		1			1	1			120
Química	120		12	17	3	2	2	1	2						1		1	78
Ingeniería Industrial	88		4		1	1												82
FAC. DE CIENCIAS QUIMICAS	425		158	121	48	16	18	8	10	7	10	7	3	4	8	3	3	1
FAC. DE MATEM., AST. Y FISICA	465	1	91	112	51	28	29	27	16	14	13	5	6	10	14	4	11	33
FAC. DE CS. AGROPECUARIAS	490	3	133	140	50	20	18	10	6	5	1	1	1	1	1		2	98
AREA CIENCIAS SOCIALES	6.309	14	1.767	2.048	667	389	237	168	143	94	69	47	49	28	144	56	101	288
FAC. DE DERECHO Y CS SOCIALES	3.919	10	970	1.122	445	292	175	129	93	64	46	38	40	20	113	48	89	225
Abogacía	2.096	6	566	623	203	118	74	46	41	26	22	13	21	11	62	26	43	195
Trabajo Social	544	1	97	129	70	54	27	30	15	10	11	8	9	5	23	14	26	15
Ciencias de la Información	1.279	3	307	370	172	120	74	53	37	28	13	17	10	4	28	8	20	15
FAC. DE CIENCIAS ECONOMICAS	2.390	4	797	926	222	97	62	39	50	30	23	9	9	8	31	8	12	63

continúa

CUADRO A 10.1 (CONTINUACION)

AREAS	TOTAL	EDAD (En años)												S/E				
		15-17	18	19	20	21	22	23	24	25	26	27	28		29	30-34	35-39	40 y +
AREAS	3.258	3	561	900	416	224	140	120	101	74	45	48	39	35	126	54	83	289
AREA CIENCIAS MEDICAS	2.610	2	369	645	335	187	119	109	89	69	41	41	36	31	121	51	81	284
FAC. DE CIENCIAS MEDICAS	527	2	127	237	103	32	9	8	2	2	1	1	1	1	1	1	1	2
Medicina	375	26	62	49	29	15	15	19	15	14	10	5	2	5	19	4	9	92
Tecnología Médica	616	125	195	93	50	45	39	27	11	11	9	3	4	2	6	1	5	1
Kinesiología y Fisioterapia	153	27	44	24	22	2	7	6	2	2	3	1	3	3	2	1	1	6
Fonoaudiología	664	29	55	51	47	45	35	38	39	39	18	30	26	21	93	46	66	25
Enfermería	275	35	52	15	7	3	1	1	1	1	4	7	3	4	5	3	2	158
Nutrición	648	1	192	255	81	37	21	11	12	5	4	7	3	4	5	3	2	5
FAC. DE ODONTOLOGIA																		
AREA CIENCIAS HUMANAS	4.075	5	759	950	469	277	202	169	140	94	103	63	63	54	155	82	179	311
FAC. DE FILOSOFIA Y HUMANID.	1.557	4	214	333	190	141	90	81	65	52	58	33	32	29	81	30	83	41
Filosofía	143	13	28	18	10	16	16	13	9	6	9	2	2	2	5	3	7	2
Letras	229	32	47	18	16	11	11	13	7	15	8	7	7	3	16	6	16	7
Historia	239	1	27	38	32	22	10	12	9	9	12	8	5	4	17	4	9	20
Cs. de la Educación	108	1	14	14	7	8	5	3	5	5	6	5	3	3	14	6	8	1
Bibliotecología	57	1	7	1	1	3	1	3	3	1	3	3	5	3	6	7	11	1
Archivero	26	1	4	2	2	3	3	3	4	1	1	1	2	2	2	1	4	1
Música	74	10	27	16	7	4	4	2	1	1	3	1	2	1	2	1	4	3
Plástica	258	37	54	36	21	16	16	15	11	6	8	3	6	8	11	1	22	3
Teatro	106	19	28	13	14	9	9	6	4	2	3	4	2	1	1	2	2	1
Cine	317	61	86	47	37	19	14	12	6	6	5	4	2	2	9	2	4	6
FAC. DE PSICOLOGIA	1.549	1	311	365	169	84	68	47	41	20	26	19	12	18	32	25	49	262
FAC. DE LENGUAS	969	234	252	110	52	44	41	41	34	22	19	11	19	7	42	27	47	8
Castellano	71	10	2	2	5	8	8	2	3	3	3	1	4	2	7	9	12	7
Inglés	742	217	220	92	33	28	26	23	16	13	13	7	8	5	25	9	13	7
Francés	37	1	8	6	2	4	3	3	2	2	3	2	3	3	3	3	4	1
Italiano	80	12	16	4	6	6	6	8	2	3	1	2	2	2	5	3	13	1
Alemán	17	3	3	2	1	1	1	1	1	1	1	2	2	2	2	1	1	1
Portugués	22	1	3	2	2	1	1	1	2	2	2	1	2	2	3	2	4	4



GRAFICO 5: DISTRIBUCION DEL TOTAL DE ALUMNOS SEGUN EDAD
Año 2003



GRAFICO 6: DISTRIBUCION DE LOS NUEVOS INSCRIPTOS SEGUN EDAD
Año 2003

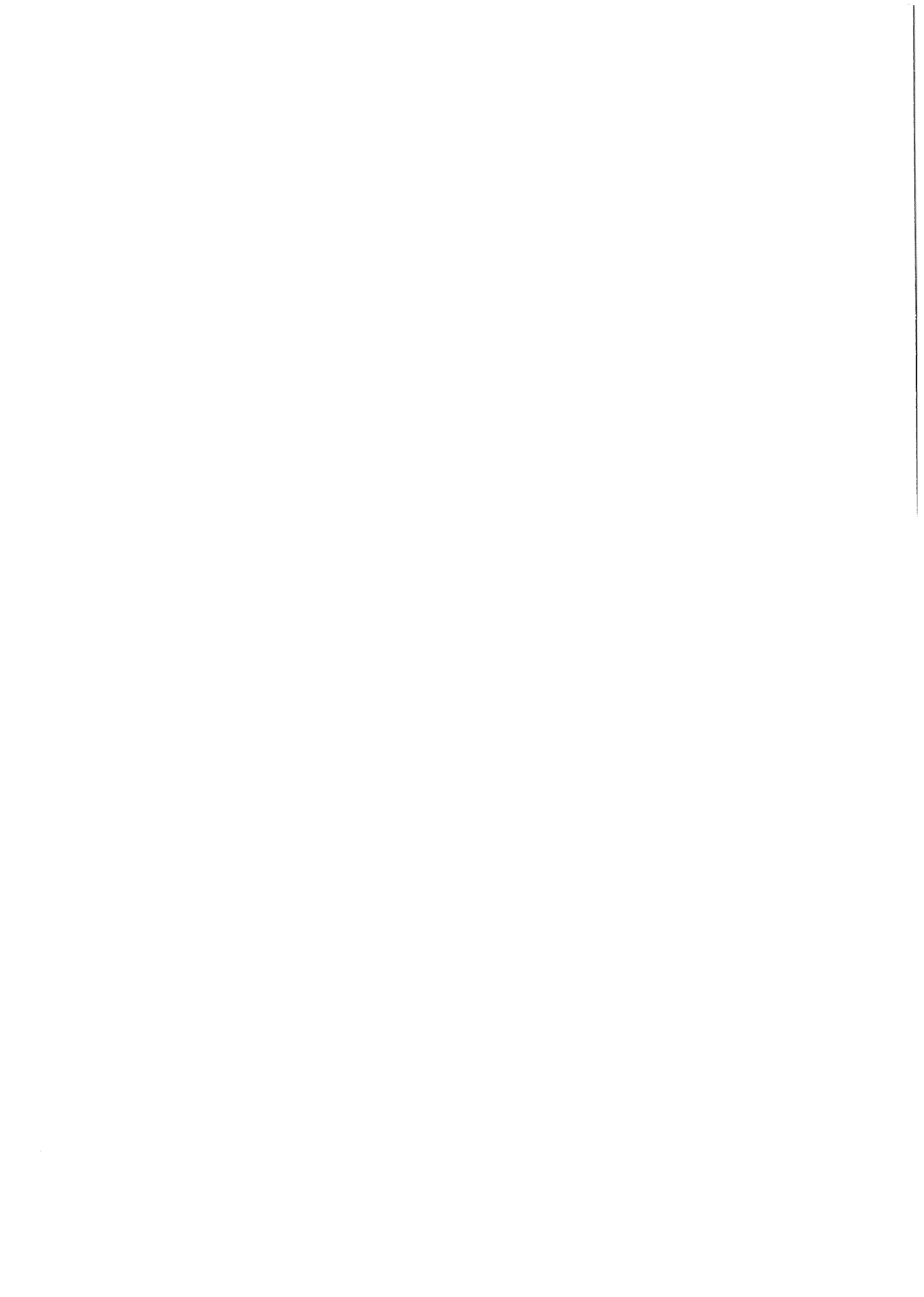

CUADRO A 12: TOTAL DE ALUMNOS POR ESTADO CIVIL Y SEXO SEGUN AREA DE ESTUDIO - Año 2003

AREAS	TOTAL		SOLTERO/A		CASADO/A		VIUDO/A		DIVORCIADO/A		SIN ESPECIFICAR					
	Total	Var	Total	Muj	Total	Var	Muj	Total	Var	Muj	Total	Var				
TOTAL UNIVERSIDAD	118.922	48.360	70.562	10.280	103.524	42.505	61.019	257	73	184	1.074	292	782	3.971	1.783	2.188
AREA CIENCIAS BASICAS	25.266	15.006	10.280	21.784	12.975	8.809	8.809	34	26	8	84	46	38	2.216	1.339	877
FAC. DE ARQUIT., URB. Y DISEÑO	12.411	7.180	5.231	9.927	5.704	4.223	4.223	6	3	3	27	13	14	2.137	1.286	851
FAC. DE CS. EXACTAS, FIS. Y NAT.	5.409	3.890	1.519	5.024	3.579	1.445	1.445	20	17	3	19	17	2	40	27	13
Agrimensura	113	85	28	100	75	25	25	3						3	3	
Biología	1.050	388	662	1.019	360	639	639				3	2	1	6	6	4
Geología	362	179	183	352	177	175	175	5						3	3	
Ingeniería Civil	968	785	183	860	689	171	171	6	6	7	7	6	1	10	8	2
Ingeniería Electrónica	974	887	87	890	807	83	83	3	3	3	3	3		4	4	
Ing. Mecánica Aeronáutica	466	386	80	426	355	71	71	2	2	2	2	2		3	2	1
Ing. Mecánica Eléctrica	595	502	93	546	459	87	87	3	2	1	2	2		7	7	
Química	617	467	150	576	434	142	142	4	4	3	3	3		3	3	
Ingeniería Industrial	264	211	53	255	203	52	52	2	1	1	1	1		1	1	
FAC. DE CIENCIAS QUIMICAS	3.150	900	2.250	2.769	811	1.958	1.958	2	1	1	21	6	15	16	9	7
FAC. DE MATEM., AST. Y FISICA	1.475	943	532	1.382	898	484	484	43			10	5	5	3	3	
FAC. DE CS. AGROPECUARIAS	2.841	2.093	748	2.682	1.983	699	699	6	5	1	7	5	2	20	14	6
AREA CIENCIAS SOCIALES	44.041	18.636	25.405	38.724	16.395	22.329	22.329	96	28	68	396	128	268	404	182	222
FAC. DE DERECHO Y CS SOCIALES	26.229	10.476	15.753	22.662	9.041	13.621	13.621	75	22	53	330	95	235	325	142	183
Abogacía	17.821	7.764	10.057	14.961	6.534	8.427	8.427	60	17	43	269	80	189	266	125	131
Trabajo Social	2.263	241	2.022	1.969	205	1.764	1.764	8	1	7	20	20	20	45	7	38
Ciencias de la Información	6.145	2.471	3.674	5.732	2.302	3.430	3.430	7	4	3	41	15	26	24	10	14
FAC. DE CIENCIAS ECONOMICAS	17.812	8.160	9.652	16.062	7.354	8.708	8.708	21	6	15	66	33	33	79	40	39
AREA CIENCIAS MEDICAS	26.761	9.240	17.521	23.554	8.354	15.200	15.200	56	12	44	260	45	215	250	76	174
FAC. DE CIENCIAS MEDICAS	22.751	7.781	14.970	19.778	6.968	12.810	12.810	54	11	43	249	42	207	235	71	164
Medicina	10.288	4.609	5.679	9.237	4.149	5.088	5.088	16	8	8	51	20	31	31	14	17
Tecnología Médica	1.929	694	1.235	1.661	602	1.059	1.059	1	1	1	18	3	15	74	35	39
Kinesiología y Fisioterapia	4.745	1.735	3.010	4.442	1.655	2.787	2.787	3	2	1	23	4	19	5	3	2
Fonoaudiología	1.125	44	1.081	952	40	912	912	2	1	2	9	1	8	8	1	7
Enfermería	2.832	567	2.265	1.819	405	1.414	1.414	31	1	30	146	14	132	42	7	35
Nutrición	1.832	132	1.700	1.667	117	1.550	1.550	1	1	1	2	2	2	75	11	64
FAC. DE ODONTOLOGIA	4.010	1.459	2.551	3.776	1.386	2.390	2.390	2	1	1	11	3	8	15	5	10

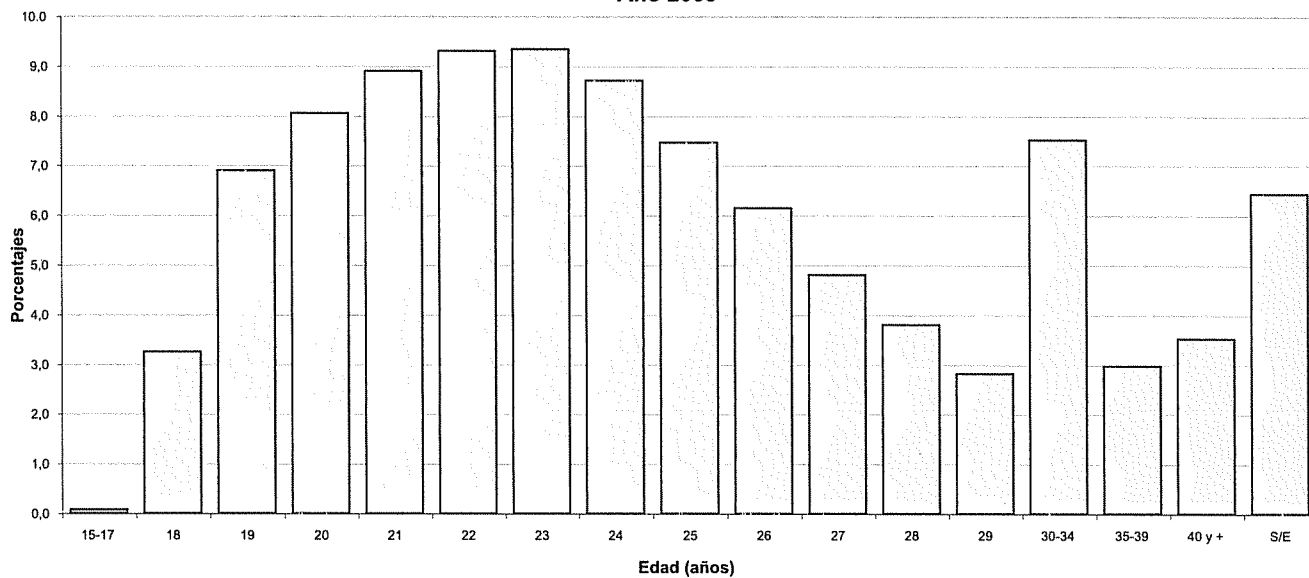
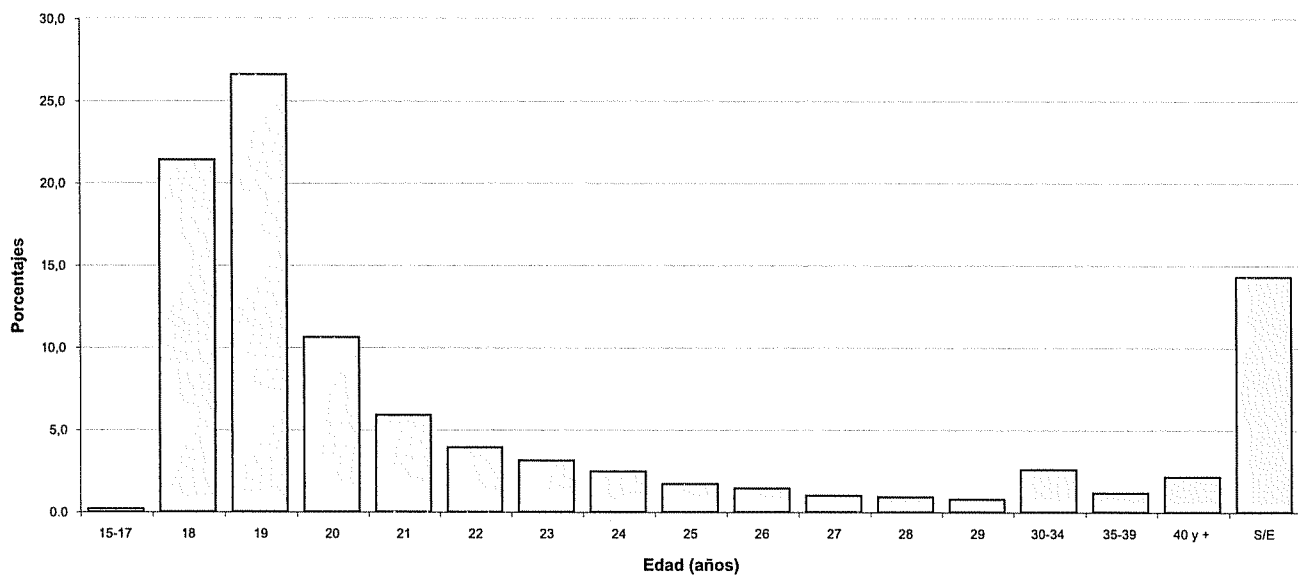
continúa

CUADRO A 12 (CONTINUACION)

AREAS Dependencias	TOTAL		SOLTERO/A		CASADO/A		VIUDO/A		DIVORCIADO/A		SIN ESPECIFICAR	
	Total	Muj	Total	Muj	Total	Muj	Total	Muj	Total	Muj	Total	Muj
AREA CIENCIAS HUMANAS	22.834	5.478	17.356	14.681	1.866	431	1.435	71	64	334	261	1.101
FAC. DE FILOSOFIA Y HUMANID.	8.470	3.237	5.233	4.085	1.312	395	917	48	43	177	131	84
Filosofía	639	360	279	233	98	64	34	34	5	21	9	8
Letras	1.046	351	695	581	118	30	88	8	8	17	3	11
Historia	1.295	561	734	610	203	99	104	7	5	20	7	13
Cs. de la Educación	808	132	676	488	264	41	223	5	4	30	4	26
Bibliotecología	362	52	310	201	140	13	127	3	3	16	16	2
Archivero	209	58	151	135	49	20	29	6	6	15	3	12
Música	605	425	180	544	51	29	22	1	1	1	1	8
Plástica	1.692	408	1.284	345	298	51	247	15	15	42	32	22
Teatro	438	123	315	410	116	5	113	3	2	3	3	4
Cine	1.376	767	609	716	73	43	30	7	1	12	7	6
FAC. DE PSICOLOGIA	9.642	1.656	7.986	1.480	7.127	1	1	7	1	94	21	73
FAC. DE LENGUAS	4.722	585	4.137	3.469	553	36	517	16	15	63	6	84
Castellano	454	58	396	317	45	8	89	1	1	10	1	9
Inglés	3.718	440	3.278	417	2.888	19	317	9	9	35	3	32
Francés	137	26	111	21	76	3	25	1	1	8	2	6
Italiano	215	22	193	161	36	4	18	3	3	4	4	11
Alemán	106	26	80	77	22	4	18	1	1	6	6	6
Portugués	92	13	79	49	34	2	32	1	1	6	6	2

GRAFICO 7: DISTRIBUCION DEL TOTAL DE ALUMNOS SEGUN ESTADO CIVIL Y SEXO - Año 2003

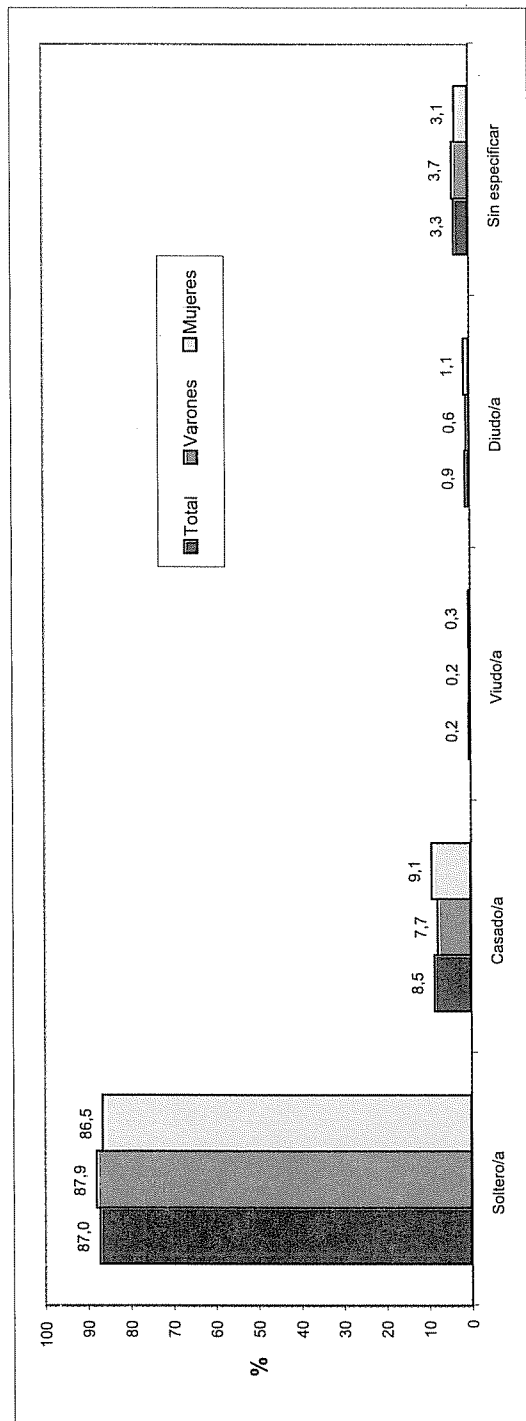

CUADRO A 12.1: NUEVOS INSCRIPTOS POR ESTADO CIVIL Y SEXO SEGUN AREA DE ESTUDIO - Año 2003

AREAS	TOTAL		SOLTERO/A		CASADO/A		VIUDO/A		DIVORCIADO/A		SIN ESPECIFICAR						
	Total	Muj	Total	Var	Total	Var	Total	Var	Total	Var	Total	Var					
TOTAL UNIVERSIDAD	17.832	7.457	10.375	16.016	6.736	9.280	704	232	472	27	5	22	33	92	965	456	509
AREA CIENCIAS BASICAS	4.190	2.652	1.538	3.680	2.317	1.363	69	42	27	1	1	3	3	6	434	289	145
FAC. DE ARQUIT., URB. Y DISEÑO	1.678	1.015	663	1.234	719	515	18	12	6				1	1	425	283	142
FAC. DE CS. EXACTAS, FIS. Y NAT.	1.132	835	287	1.103	814	289	20	15	5	1	1		1	2	6	4	2
Agrimensura	15	7	8	13	5	8	2	2	2								1
Biología	241	84	157	236	82	154	4	2	2						1		
Geología	62	41	21	62	41	21											
Ingeniería Civil	125	106	19	123	105	18	1	1					1	1	2	2	
Ingeniería Electrónica	224	212	12	219	207	12	3	3									
Ing. Mecánica Aeronáutica	97	92	5	94	91	3	3	1	2								
Ing. Mecánica Electricista	160	159	1	155	154	1	4	4							1	1	
Química	120	60	60	115	57	58	3	2	1	1	1			1	1	1	
Ingeniería Industrial	88	74	14	86	72	14							1	1	1	1	
FAC. DE CIENCIAS QUIMICAS	425	136	289	410	132	278	14	4	10				3	1	1	2	1
FAC. DE MATEM., AST. Y FISICA	465	293	172	444	279	165	16	11	5					2	2	2	
FAC. DE CS. AGROPECUARIAS	490	373	117	489	373	116	1		1								
AREA CIENCIAS SOCIALES	6.309	2.669	3.640	5.851	2.481	3.370	233	89	144	10	4	6	7	23	185	88	97
FAC. DE DERECHO Y CS SOCIALES	3.919	1.597	2.322	3.529	1.433	2.096	177	72	105	8	3	5	29	6	176	83	93
Abogacía	2.096	970	1.126	1.827	843	984	110	50	60	4	1	3	16	5	139	71	68
Trabajo Social	544	75	469	483	65	418	35	5	30	2	1	1	8	5	16	4	12
Ciencias de la Información	1.279	552	727	1.219	525	694	32	17	15	2	1	1	5	1	21	8	13
FAC. DE CIENCIAS ECONOMICAS	2.390	1.072	1.318	2.322	1.048	1.274	56	17	39	2	1	1	1	1	9	5	4
AREA CIENCIAS MEDICAS	3.258	1.060	2.198	2.973	985	1.988	177	46	131	4	4	4	34	4	70	25	45
FAC. DE CIENCIAS MEDICAS	2.610	829	1.781	2.339	758	1.581	168	44	124	4	4	4	33	4	66	23	43
Medicina	527	235	292	522	233	289	4	2	2						1		1
Tecnología Médica	375	136	239	324	111	213	17	8	9				1	1	33	17	16
Kinesiología y Fisioterapia	616	245	371	596	239	357	16	5	11				3	1	2	1	1
Fonaudiología	153	12	141	152	12	140	1		1								
Enfermería	664	182	482	473	144	329	128	29	99	4	4	4	29	3	30	6	24
Nutrición	275	19	256	272	19	253	2		2						1		1
FAC. DE ODONTOLOGIA	648	231	417	634	227	407	9	2	7				1	1	4	2	2

continúa

CUADRO A 12.1 (CONTINUACION)

AREAS	TOTAL		SOLTERO/A		CASADO/A		VIUDO/A		DIVORCIADO/A		SIN ESPECIFICAR	
	Total	Muj	Total	Muj	Total	Muj	Total	Muj	Total	Muj	Total	Muj
DEPENDENCIAS	4.075	1.076	2.999	953	2.559	170	12	12	19	36	276	222
AREA CIENCIAS HUMANAS	1.557	672	885	600	733	93	5	5	5	16	55	38
FAC. DE FILOSOFIA Y HUMANID.	143	89	54	81	48	3			1	1	5	2
Filosofía	229	92	137	77	110	8	3	3	3	3	8	7
Letras	239	135	104	113	93	18	9	2	2	4	4	2
Historia	108	23	85	76	60	5	18	2	1	7	7	6
Cs. de la Educación	57	13	44	31	9	3	17	5	5	5	1	1
Bibliotecología	26	11	15	20	9	2	1	2	2	2	7	6
Archivero	74	50	24	67	49	18					7	1
Música	258	64	194	61	155	23	1	4	4	14	1	13
Plástica	106	27	79	26	74	2	1	4	4	4	4	4
Teatro	317	168	149	301	142	6	3	2	2	5	1	4
Cine	1.549	277	1.272	1.308	233	1	2	2	26	19	212	175
FAC. DE PSICOLOGIA	969	127	842	871	751	81	5	5	3	7	9	9
FAC. DE LENGUAS	71	6	65	52	47	13			1	1	5	5
Castellano	742	96	646	698	91	4	35	2	2	1	1	1
Inglés	37	7	30	6	26	1	3	3	2	1	1	1
Francés	80	12	68	12	50	13	3	3	2	2	2	2
Italiano	17	2	15	12	10	5						
Alemán	22	4	18	15	11	7						
Portugués												

GRAFICO 8: DISTRIBUCION DE NUEVOS INSCRIPTOS SEGUN ESTADO CIVIL Y SEXO - Año 2003

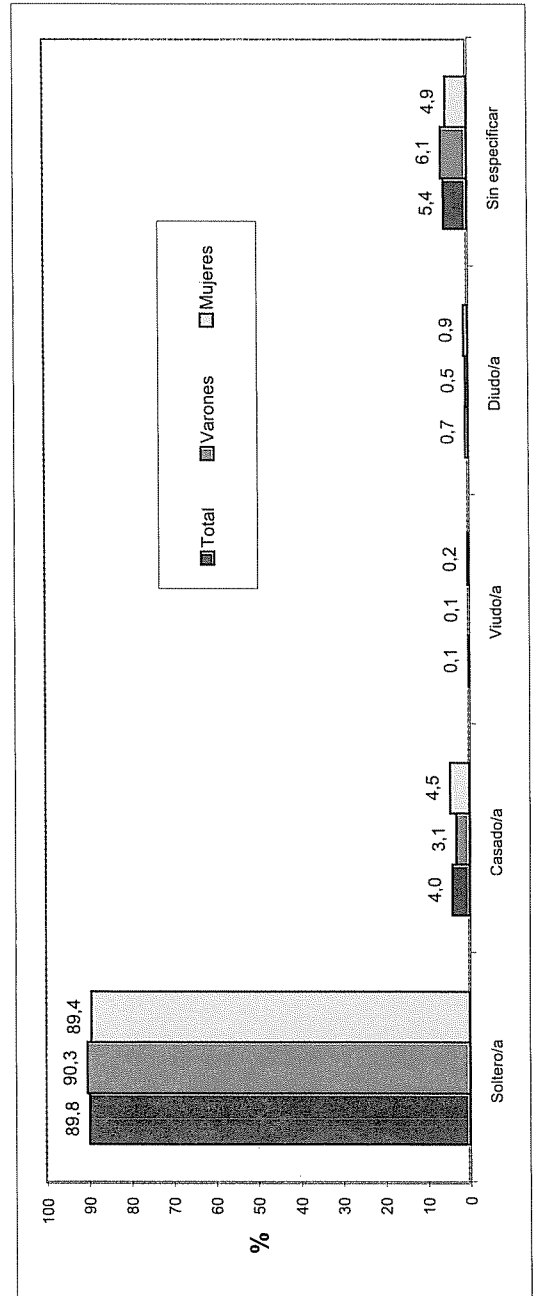

CUADRO A 13: TOTAL DE ALUMNOS POR LUGAR DE PROCEDENCIA SEGUN AREA DE ESTUDIO - Año 2003

Dependencias	TOTAL	TOTAL DE ARGENTINOS	PROVINCIA DE CORDOBA				OTRAS PROVINCIAS		TOTAL EXTRANJEROS	S/E
			Total	Capital	Interior	S/E	Total otras provincias	S/E		
TOTAL UNIVERSIDAD	118.922	75.356	49.879	28.718	18.720	2.441	24.903	574	467	43.099
AREAS CIENCIAS BASICAS	25.286	8.396	5.321	2.829	2.401	91	2.783	292	43	16.847
Fac. de Arquitectura, Urb. y Diseño	12.411	1.024	708	340	341	27	316		2	11.385
Fac. de Cs. Exactas, Fis. y Nat.	5.409	3.292	1.977	1.230	705	42	1.023	292	28	2.089
<i>Agrimensura</i>	113	91	50	36	13	1	30	11	3	19
<i>Biología</i>	1.050	629	427	200	201	26	183	19	8	413
<i>Geología</i>	362	241	164	80	80	4	72	5	2	119
<i>Ingeniería Civil</i>	968	805	472	343	125	4	259	74	5	158
<i>Ingeniería Electrónica</i>	974	125	58	27	30	1	39	28	2	847
<i>Ing. Mecánica Aeronáutica</i>	466	353	195	133	62		127	31	2	111
<i>Ing. Mecánica Electricista</i>	595	403	210	141	68	1	155	38	4	188
<i>Química</i>	617	479	310	212	94	4	119	50	1	137
<i>Ingeniería Industrial</i>	264	166	91	58	32	1	39	36	1	97
Fac. de Cs. Químicas	3.150	3.140	2.158	1.204	954		982		10	
Fac. de Mat., Astr. y Física	1.475	526	177	4	169	4	349		3	946
Fac. de Agronomía	2.841	414	301	51	232	18	113			2.427
AREA CIENCIAS SOCIALES	44.041	34.171	25.200	14.641	9.160	1.399	8.883	88	93	9.777
Fac. de Derecho y Cs. Sociales	26.229	22.436	15.864	9.240	5.698	926	6.484	88	87	3.706
<i>Abogacía</i>	17.821	16.216	11.230	6.375	4.384	471	4.937	49	49	1.556
<i>Trabajo Social</i>	2.263	544	332	6	302	24	212			1.719
<i>Cs. De la Información</i>	6.145	5.676	4.302	2.859	1.012	431	1.335	39	38	431
Fac. de Cs. Económicas	17.812	11.735	9.336	5.401	3.462	473	2.399		6	6.071
AREA CIENCIAS MEDICAS	26.761	19.087	9.529	4.900	3.950	679	9.424	134	282	7.392
Fac. de Ciencias Médicas	22.751	19.087	9.529	4.900	3.950	679	9.424	134	282	3.382
<i>Medicina</i>	10.288	9.851	4.461	2.167	1.872	422	5.373	17	210	227
<i>Tec. Médica</i>	1.929	1.542	939	436	396	107	599	4	10	377
<i>Kinesiología y Fisioterapia</i>	4.745	4.720	2.236	1.099	1.062	75	2.405	79	18	7
<i>Fonoaudiología</i>	1.125	182	77		74	3	105			943
<i>Enfermería</i>	2.832	2.642	1.746	1.182	494	70	862	34	43	147
<i>Nutrición</i>	1.832	150	70	16	52	2	80		1	1.681
Fac. de Odontología	4.010									4.010
AREA CIENCIA HUMANAS	22.834	13.702	9.829	6.348	3.209	272	3.813	60	49	9.083
Fac. de Filosofía y Cs. Humanas	8.470	8.138	6.426	4.648	1.651	127	1.652	60	46	286
<i>Filosofía</i>	639	624	503	408	86	9	112	9	2	13
<i>Letras</i>	1.046	1.011	852	690	150	12	146	13	5	30
<i>Historia</i>	1.295	1.235	1.075	818	235	22	144	16	6	54
<i>Cs. De la Educación</i>	808	784	667	509	147	11	110	7	1	23
<i>Bibliotecología</i>	362	348	299	233	54	12	44	5	2	12
<i>Archiveros</i>	209	180	155	120	31	4	21	4	2	27
<i>Música</i>	605	560	401	260	133	8	158	1	2	43
<i>Plástica</i>	1.692	1.637	1.255	837	396	22	381	1	6	49
<i>Teatro</i>	438	421	335	223	108	4	86		6	11
<i>Cine</i>	1.376	1.338	884	550	311	23	450	4	14	24
Fac. de Psicología	9.642	3.758	2.034	676	1.241	117	1.724			5.884
Fac. de Lenguas	4.722	1.806	1.369	1.024	317	28	437		3	2.913
<i>Castellano</i>	454	111	97	63	32	2	14			343
<i>Inglés</i>	3.718	1.540	1.162	873	266	23	378		2	2.176
<i>Francés</i>	137	42	25	25			17			95
<i>Italiano</i>	215	54	40	28	10	2	14			161
<i>Alemán</i>	106	40	32	26	5	1	8			66
<i>Portugués</i>	92	19	13	9	4		6		1	72

CUADRO A 14: TOTAL DE ALUMNOS POR NACIONALIDAD SEGUN AREA DE ESTUDIO
Año 2003

AREAS Dependencias	TOTAL	ARGENTINO			EXTRAN- JERO	S/E
		Nativo	Por opción	Naturaliz		
TOTAL UNIVERSIDAD	118.922	110.545	354	131	572	7.320
AREA CIENCIAS BASICAS	25.286	21.088	111	39	71	3.977
FAC. DE ARQUIT., URB. Y DISEÑO	12.411	10.590	61	7	9	1.744
FAC. DE CS. EXACTAS, FIS. Y NAT.	5.409	3.616	27	27	41	1.698
<i>Agrimensura</i>	113	95	1		1	16
<i>Biología</i>	1.050	406	4	5	6	629
<i>Geología</i>	362	137	1		1	223
<i>Ingeniería Civil</i>	968	808	4	5	9	142
<i>Ingeniería Electrónica</i>	974	797	11	2	7	157
<i>Ing. Mecánica Aeronáutica</i>	466	350	2	4	4	106
<i>Ing. Mecánica Electricista</i>	595	403	1	4	6	181
<i>Química</i>	617	455	2	7	6	147
<i>Ingeniería Industrial</i>	264	165	1		1	97
FAC. DE CIENCIAS QUIMICAS	3.150	3.125	5	3	17	
FAC. DE MATEM., AST. Y FISICA	1.475	1.395	16	1	2	61
FAC. DE CS. AGROPECUARIAS	2.841	2.362	2	1	2	474
AREA CIENCIAS SOCIALES	44.041	42.318	73	34	85	1.531
FAC. DE DERECHO Y CS SOCIALES	26.229	24.829	21	22	80	1.277
<i>Abogacía</i>	17.821	16.751	9	14	51	996
<i>Trabajo Social</i>	2.263	2.042	7	2	1	211
<i>Ciencias de la Información</i>	6.145	6.036	5	6	28	70
FAC. DE CIENCIAS ECONOMICAS	17.812	17.489	52	12	5	254
AREA CIENCIAS MEDICAS	26.761	25.008	35	27	337	1.354
FAC. DE CIENCIAS MEDICAS	22.751	21.190	26	24	297	1.214
<i>Medicina</i>	10.288	9.816	8	12	213	239
<i>Tecnología Médica</i>	1.929	1.645		1	6	277
<i>Kinesiología y Fisioterapia</i>	4.745	4.700	6	2	30	7
<i>Fonoaudiología</i>	1.125	814	2	1	2	306
<i>Enfermería</i>	2.832	2.653	4	8	46	121
<i>Nutrición</i>	1.832	1.562	6			264
FAC. DE ODONTOLOGIA	4.010	3.818	9	3	40	140
AREA CIENCIAS HUMANAS	22.834	22.131	135	31	79	458
FAC. DE FILOSOFIA Y HUMANID.	8.470	8.264	12	13	62	119
<i>Filosofía</i>	639	632			3	4
<i>Letras</i>	1.046	1.020	1	2	9	14
<i>Historia</i>	1.295	1.248			4	43
<i>Cs. de la Educación</i>	808	797	1	1	4	5
<i>Bibliotecología</i>	362	351	2	2		7
<i>Archivero</i>	209	202		1	2	4
<i>Música</i>	605	593		2		10
<i>Plástica</i>	1.692	1.660	2		15	15
<i>Teatro</i>	438	424		1	4	9
<i>Cine</i>	1.376	1.337	6	4	21	8
FAC. DE PSICOLOGIA	9.642	9.220	71	6	10	335
FAC. DE LENGUAS	4.722	4.647	52	12	7	4
<i>Castellano</i>	454	447	5	2		
<i>Inglés</i>	3.718	3.684	26	2	4	2
<i>Francés</i>	137	129	5		1	2
<i>Italiano</i>	215	209	3	3		
<i>Alemán</i>	106	98	5	2	1	
<i>Portugués</i>	92	80	8	3	1	

CUADRO A 14.1: NUEVOS INSCRIPTOS POR NACIONALIDAD SEGUN AREA DE ESTUDIO
Año 2003

AREAS Dependencias	TOTAL	ARGENTINO			EXTRAN- JERO	S/E
		Nativo	Por opción	Naturaliz		
TOTAL UNIVERSIDAD	17.832	15.246	47	13	46	2.480
AREA CIENCIAS BASICAS	4.190	2.626	12	1	4	1.547
FAC. DE ARQUIT., URB. Y DISEÑO	1.678	1.250	7			421
FAC. DE CS. EXACTAS, FIS. Y NAT.	1.132	132				1.000
<i>Agrimensura</i>	15	2				13
<i>Biología</i>	241	1				240
<i>Geología</i>	62					62
<i>Ingeniería Civil</i>	125	23				102
<i>Ingeniería Electrónica</i>	224	81				143
<i>Ing. Mecánica Aeronáutica</i>	97	10				87
<i>Ing. Mecánica Electricista</i>	160	6				154
<i>Química</i>	120	7				113
<i>Ingeniería Industrial</i>	88	2				86
FAC. DE CIENCIAS QUIMICAS	425	422			3	
FAC. DE MATEM., AST. Y FISICA	465	433	5			27
FAC. DE CS. AGROPECUARIAS	490	389		1	1	99
AREA CIENCIAS SOCIALES	6.309	5.980	11	4	10	304
FAC. DE DERECHO Y CS SOCIALES	3.919	3.710	1	1	8	199
<i>Abogacía</i>	2.096	1.910		1	5	180
<i>Trabajo Social</i>	544	529	1			14
<i>Ciencias de la Información</i>	1.279	1.271			3	5
FAC. DE CIENCIAS ECONOMICAS	2.390	2.270	10	3	2	105
AREA CIENCIAS MEDICAS	3.258	2.885	8	4	22	339
FAC. DE CIENCIAS MEDICAS	2.610	2.243	7	4	17	339
<i>Medicina</i>	527	522	3		2	
<i>Tecnología Médica</i>	375	282			2	91
<i>Kinesiología y Fisioterapia</i>	616	609	2		5	
<i>Fonoaudiología</i>	153	75				78
<i>Enfermería</i>	664	630	2	4	8	20
<i>Nutrición</i>	275	125				150
FAC. DE ODONTOLOGIA	648	642	1		5	
AREA CIENCIAS HUMANAS	4.075	3.755	16	4	10	290
FAC. DE FILOSOFIA Y HUMANID.	1.557	1.513	4	2	8	30
<i>Filosofía</i>	143	141				2
<i>Letras</i>	229	225				4
<i>Historia</i>	239	221				18
<i>Cs. de la Educación</i>	108	108				
<i>Bibliotecología</i>	57	56				1
<i>Archivero</i>	26	25			1	
<i>Música</i>	74	72				2
<i>Plástica</i>	258	253			3	2
<i>Teatro</i>	106	105			1	
<i>Cine</i>	317	307	4	2	3	1
FAC. DE PSICOLOGIA	1.549	1.280	8	1	2	258
FAC. DE LENGUAS	969	962	4	1		2
<i>Castellano</i>	71	70	1			
<i>Inglés</i>	742	740	2			
<i>Francés</i>	37	35				2
<i>Italiano</i>	80	80				
<i>Alemán</i>	17	17				
<i>Portugués</i>	22	20	1	1		

CUADRO A 15: TOTAL DE ALUMNOS POR PAIS DE NACIMIENTO SEGUN AREA DE ESTUDIO - Año 2003

AREAS Dependencias	TOTAL	PAIS											S/E
		Argentina	Uruguay	Brasil	Paraguay	Bolivia	Chile	Perú	Otros Amer.	Europa	Asia	Oceanía	
TOTAL UNIVERSIDAD	118.922	101.973	19	62	42	97	92	180	101	70	19	4	16.263
AREA CIENCIAS BASICAS	25.286	20.660	2	3	3	14	7	9	10	6	6	1	4.565
FAC. DE ARQUIT., URB. Y DISEÑO	12.411	10.591											1.820
FAC. DE CS. EXACTAS, FIS. Y NAT.	5.409	3.147	2	2	2	9	5	3	5	6	2	1	2.225
Agrimensura	113	88							1				24
Biología	1.050	544		1	1	2			2	2			498
Geología	362	205							1	1			155
Ingeniería Civil	968	753	1			2	2	1				1	208
Ingeniería Electrónica	974	258				1		1					714
Ing. Mecánica Aeronáutica	466	326		1		1	1	1					136
Ing. Mecánica Electricista	595	382	1		1	2	2			1			206
Química	617	430							1	2	2		182
Ingeniería Industrial	264	161				1							102
FAC. DE CIENCIAS QUIMICAS	3.150	3.126		1	1	5	2	6	5		4		
FAC. DE MATEM., AST. Y FISICA	1.475	1.390											85
FAC. DE CS. AGROPECUARIAS	2.841	2.406											435
AREA CIENCIAS SOCIALES	44.041	36.232	9	13	2	19	14	31	25	26	3		7.667
FAC. DE DERECHO Y CS SOCIALES	26.229	23.918	9	13	2	19	14	31	25	26	3		2.169
Abogacía	17.821	16.673	6	6		14	9	21	14	9	1		1.068
Trabajo Social	2.263	1.217											1.046
Ciencias de la Información	6.145	6.028	3	7	2	5	5	10	11	17	2		55
FAC. DE CIENCIAS ECONOMICAS	17.812	12.314											5.498
AREA CIENCIAS MEDICAS	26.761	23.030	7	36	33	54	58	135	47	19	9	1	3.332
FAC. DE CIENCIAS MEDICAS	22.751	19.210	7	31	27	47	54	117	43	16	6	1	3.192
Medicina	10.288	9.825	3	28	22	18	15	102	39	13	6	1	216
Tecnología Médica	1.929	1.642		1	2	2	5	1					276
Kinesiología y Fisioterapia	4.745	4.708	2	3	3	10	9		3	1			6
Fonoaudiología	1.125	188											937
Enfermería	2.832	2.654	2		1	17	28	10		2			118
Nutrición	1.832	193											1.639
FAC. DE ODONTOLOGIA	4.010	3.820		5	6	7	4	18	4	3	3		140
AREA CIENCIAS HUMANAS	22.834	22.051	1	10	4	10	13	5	19	19	1	2	699
FAC. DE FILOSOFIA Y HUMANID.	8.470	8.232	1	10	4	10	13	4	18	19		2	157
Filosofía	639	630			2							1	6
Letras	1.046	1.016		2			1	1	1	3		1	21
Historia	1.295	1.238		2		2		1	1	2			49
Cs de la Educación	808	797				1				1			9
Bibliotecología	362	352			2								8
Archivero	209	198				2	1						8
Música	605	589				2			1	1			12
Plástica	1.692	1.649		2		2	3		5	5			26
Teatro	438	423	1				3		3				8
Cine	1.376	1.340		4		1	5	2	7	7			10
FAC. DE PSICOLOGIA	9.642	9.153											489
FAC. DE LENGUAS	4.722	4.666						1	1		1		53
Castellano	454	446										1	7
Inglés	3.718	3.697						1	1				19
Francés	137	132											5
Italiano	215	211											4
Alemán	106	98											8
Portugués	92	82											10

CUADRO A 15.1: NUEVOS INSCRIPTOS POR PAIS DE NACIMIENTO SEGUN AREA DE ESTUDIO - Año 2003

AREAS	TOTAL	PAIS											S/E	
		Argentina	Uruguay	Brasil	Paraguay	Bolivia	Chile	Perú	Otros Amer.	Europa	Asia	Oceanía		
Dependencias														
TOTAL UNIVERSIDAD	17.832	15.145	3	5	2	5	21	11	7	5		2	2.626	
AREA CIENCIAS BASICAS	4.190	2.500						1	1	1			1.687	
FAC. DE ARQUIT., URB. Y DISEÑO	1.678	1.251											427	
FAC. DE CS. EXACTAS, FIS. Y NAT.	1.132												1.132	
<i>Agrimensura</i>	15												15	
<i>Biología</i>	241												241	
<i>Geología</i>	62												62	
<i>Ingeniería Civil</i>	125												125	
<i>Ingeniería Electrónica</i>	224												224	
<i>Ing. Mecánica Aeronáutica</i>	97												97	
<i>Ing. Mecánica Electricista</i>	160												160	
<i>Química</i>	120												120	
<i>Ingeniería Industrial</i>	88												88	
FAC. DE CIENCIAS QUIMICAS	425	422						1	1	1				
FAC. DE MATEM., AST. Y FISICA	465	432											33	
FAC. DE CS. AGROPECUARIAS	490	395											95	
AREA CIENCIAS SOCIALES	6.309	6.008	1				3	5	1	2			289	
FAC. DE DERECHO Y CS SOCIALES	3.919	3.710	1				3	5	1	2			197	
<i>Abogacía</i>	2.096	1.913					1	3					179	
<i>Trabajo Social</i>	544	527											17	
<i>Ciencias de la Información</i>	1.279	1.270	1				2	2	1	2			1	
FAC. DE CIENCIAS ECONOMICAS	2.390	2.298											92	
AREA CIENCIAS MEDICAS	3.258	2.884	3	2	2	2	13	5	3	1			343	
FAC. DE CIENCIAS MEDICAS	2.610	2.242	3	2	1	2	12	1	3	1			343	
<i>Medicina</i>	527	525							1	1				
<i>Tecnología Médica</i>	375	282						1	1				91	
<i>Kinesiología y Fisioterapia</i>	616	610	2	2	1				1					
<i>Fonoaudiología</i>	153	72											81	
<i>Enfermería</i>	664	629	1			2	12						20	
<i>Nutrición</i>	275	124											151	
FAC. DE ODONTOLOGIA	648	642			1		1	4						
AREA CIENCIAS HUMANAS	4.075	3.753	2			3	4		2	2		2	307	
FAC. DE FILOSOFIA Y HUMANID.	1.557	1.516	2			3	4		1	2		2	27	
<i>Filosofía</i>	143	141										1	1	
<i>Letras</i>	229	224										1	4	
<i>Historia</i>	239	221	1										17	
<i>Cs. de la Educación</i>	108	107											1	
<i>Bibliotecología</i>	57	55											2	
<i>Archivero</i>	26	25				1								
<i>Música</i>	74	72				2								
<i>Plástica</i>	258	254					1			2			1	
<i>Teatro</i>	106	105					1							
<i>Cine</i>	317	312	1				2		1				1	
FAC. DE PSICOLOGIA	1.549	1.275											274	
FAC. DE LENGUAS	969	962							1				6	
<i>Castellano</i>	71	70											1	
<i>Inglés</i>	742	740							1				1	
<i>Francés</i>	37	35											2	
<i>Italiano</i>	80	80												
<i>Alemán</i>	17	17												
<i>Portugués</i>	22	20											2	

CUADRO A 16: TOTAL DE ALUMNOS POR SITUACION LABORAL Y SEXO SEGUN AREA DE ESTUDIO - Año 2003

AREAS	TOTAL ALUMNOS			NO TRABAJAN			TRABAJAN						SIN ESPECIFICAR		
	Total	Var	Muj	Total	Var	Muj	Dependiente			Independiente			Total	Var	Muj
							Total	Var	Muj	Total	Var	Muj			
TOTAL UNIVERSIDAD	118.922	48.360	70.562	76.109	30.289	45.820	18.555	8.218	10.337	18.198	6.906	11.292	6.060	2.947	3.113
AREA CIENCIAS BASICAS	25.286	15.006	10.280	14.806	8.409	6.397	2.693	1.718	975	4.664	2.796	1.868	3.123	2.083	1.040
FAC. DE ARQUIT., URB. Y DISEÑO	12.411	7.180	5.231	5.406	2.956	2.450	881	568	313	3.716	2.117	1.599	2.408	1.539	869
FAC. DE CS. EXACTAS, FIS. Y NAT.	5.409	3.890	1.519	4.018	2.741	1.277	826	666	160	438	370	68	127	113	14
Agrimensura	113	85	28	89	65	24	14	12	2	10	8	2			
Biología	1.050	388	662	886	303	583	99	48	51	58	34	24	7	3	4
Geología	362	179	183	270	124	146	59	38	21	28	16	12	5	1	4
Ingeniería Civil	968	785	183	681	539	142	185	156	29	97	86	11	5	4	1
Ingeniería Electrónica	974	887	87	628	563	65	162	147	15	93	90	3	91	87	4
Ing. Mecánica Aeronáutica	466	386	80	344	280	64	88	75	13	31	28	3	3	3	3
Ing. Mecánica Electricista	595	502	93	432	354	78	100	91	9	50	44	6	13	13	1
Química	617	467	150	468	339	129	96	80	16	52	48	4	1		
Ingeniería Industrial	264	211	53	220	174	46	23	19	4	19	16	3	2	2	
FAC. DE CIENCIAS QUIMICAS	3.150	900	2.250	2.303	589	1.714	592	202	390	254	109	145	1		1
FAC. DE MATEM., AST. Y FISICA	1.475	943	532	1.105	695	410	162	105	57	134	97	37	74	46	28
FAC. DE CS. AGROPECUARIAS	2.841	2.093	748	1.974	1.428	546	232	177	55	122	103	19	513	385	128
AREA CIENCIAS SOCIALES	44.041	18.636	25.405	30.471	12.079	18.392	9.451	4.438	5.013	3.048	1.747	1.301	1.071	372	699
FAC. DE DERECHO Y CS SOC.	26.229	10.476	15.753	17.507	6.386	11.121	5.692	2.642	3.050	1.999	1.092	907	1.031	356	675
Abogacía	17.821	7.764	10.057	11.513	4.577	6.936	4.447	2.138	2.309	1.566	902	664	295	147	148
Trabajo Social	2.263	241	2.022	1.436	127	1.309	366	59	307	100	24	76	361	31	330
Ciencias de la Información	6.145	2.471	3.674	4.558	1.682	2.876	879	445	434	333	166	167	375	178	197
FAC. DE CIENCIAS ECONOMICAS	17.812	8.160	9.652	12.964	5.693	7.271	3.759	1.796	1.963	1.049	655	394	40	16	24
AREA CIENCIAS MEDICAS	26.761	9.240	17.521	20.774	7.044	13.730	3.713	1.331	2.382	1.424	685	739	850	180	670
FAC. DE CIENCIAS MEDICAS	22.751	7.781	14.970	17.407	5.886	11.521	3.291	1.146	2.145	1.203	569	634	850	180	670
Medicina	10.288	4.609	5.679	8.424	3.597	4.827	1.066	559	507	653	371	282	145	82	63
Tecnología Médica	1.929	694	1.235	1.413	464	949	306	124	182	140	73	67	70	33	37
Kinesiología y Fisioterapia	4.745	1.735	3.010	4.081	1.453	2.628	455	192	263	188	78	110	21	12	9
Fonoaudiología	1.125	44	1.081	745	22	723	97	4	93	38	3	35	245	15	230
Enfermería	2.832	567	2.265	1.287	253	1.034	1.316	264	1.052	166	40	126	63	10	53
Nutrición	1.832	132	1.700	1.457	97	1.360	51	3	48	18	4	14	306	28	278
FAC. DE ODONTOLOGIA	4.010	1.459	2.551	3.367	1.158	2.209	422	185	237	221	116	105			

continúa

CUADRO A 16 (CONTINUACION)

AREAS	TOTAL ALUMNOS			NO TRABAJAN			TRABAJAN						SIN ESPECIFICAR		
	Total	Var	Muj	Total	Var	Muj	Dependiente			Independiente			Total	Var	Muj
							Total	Var	Muj	Total	Var	Muj			
Dependencias	22.834	5.478	17.356	10.058	2.757	7.301	2.698	731	1.967	9.062	1.678	7.384	1.016	312	704
AREA CIENCIAS HUMANAS	8.470	3.237	5.233	5.619	2.095	3.524	1.798	619	1.179	928	489	439	125	34	91
FAC. DE FILOSOFIA Y HUMANID.	639	360	279	407	214	193	130	84	46	90	55	35	12	7	5
Filosofía	1.046	351	695	721	231	490	211	68	143	93	45	48	21	7	14
Letras	1.295	561	734	864	333	531	301	148	153	116	73	43	14	7	7
Historia	808	132	676	406	58	348	342	60	282	41	9	32	19	5	14
Cs. de la Educación	362	52	310	216	31	185	124	19	105	18	2	16	4	4	4
Bibliotecología	209	58	151	114	34	80	77	18	59	12	5	7	6	1	5
Archivo	605	425	180	386	282	104	109	63	46	100	78	22	10	2	8
Música	1.692	408	1.284	1.158	279	879	280	48	232	229	78	151	25	3	22
Plástica	438	123	315	312	81	231	58	15	43	64	27	37	4	4	4
Teatro	1.376	767	609	1.035	552	483	166	96	70	165	117	48	10	2	8
Cine	9.642	1.656	7.986	1.036	256	780	900	112	788	369	58	311	50	9	41
FAC. DE PSICOLOGIA	4.722	585	4.137	3.403	406	2.997	900	112	788	369	58	311	841	269	572
FAC. DE LENGUAS	454	58	396	297	35	262	112	16	96	34	6	28	11	1	10
Castellano	3.718	440	3.278	2.750	316	2.434	678	80	598	255	37	218	35	7	28
Inglés	137	26	111	90	15	75	28	8	20	19	3	16	2	1	1
Francés	215	22	193	143	15	128	42	2	40	28	4	24	2	1	1
Italiano	106	26	80	73	21	52	18	2	16	14	3	11	1	1	1
Alemán	92	13	79	50	4	46	22	4	18	19	5	14	1	1	1
Portugués															

GRAFICO 9: TOTAL DE ALUMNOS POR SITUACION LABORAL Y SEXO - Año 2003

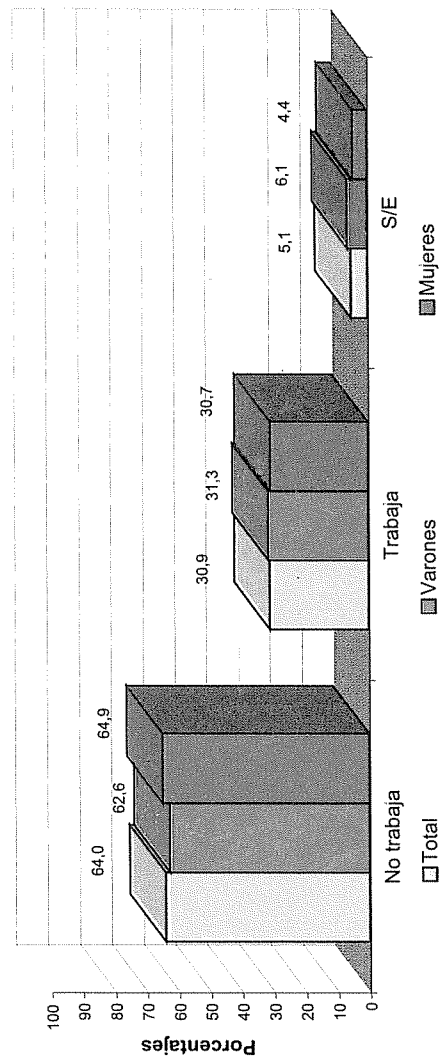

CUADRO A 16.1: NUEVOS INSCRIPTOS POR SITUACION LABORAL Y SEXO SEGUN AREA DE ESTUDIO - Año 2003

AREAS	TOTAL ALUMNOS			NO TRABAJAN			TRABAJAN						SIN ESPECIFICAR			
	Total	Var	Muj	Total	Var	Muj	Dependiente		Independiente		Total	Var	Muj	Total	Var	Muj
							Total	Muj	Total	Muj						
TOTAL UNIVERSIDAD	17.832	7.457	10.375	11.964	4.975	6.989	1.979	895	1.084	1.982	654	1.328	1.907	933	974	
AREA CIENCIAS BASICAS	4.190	2.652	1.538	2.712	1.589	1.123	296	202	94	191	145	46	991	716	275	
FAC. DE ARQUIT., URB. Y DISEÑO	1.678	1.015	663	1.077	605	472	102	70	32	69	55	14	430	285	145	
FAC. DE OS. EXACTAS, FIS. Y NAT.	1.132	835	297	903	646	257	113	87	26	55	47	8	61	55	6	
Agrimensura	15	7	8	9	3	6	4	3	1	2	1	1				
Biología	241	84	157	201	65	136	28	11	17	11	8	3	1		1	
Geología	62	41	21	50	32	18	8	7	1	3	1	2	1	1		
Ingeniería Civil	125	106	19	106	90	16	12	11	1	4	3	1	3	2	1	
Ingeniería Electrónica	224	212	12	151	143	8	21	20	1	15	15	37	37	34	3	
Ing. Mecánica Aeronáutica	97	92	5	79	76	3	13	11	2	2	2	2	3	3	3	
Ing. Mecánica Electricista	160	159	1	124	123	1	12	12	2	11	11	13	13	13	1	
Química	120	60	60	106	49	57	9	7	2	4	4	1	1			
Ingeniería Industrial	88	74	14	77	65	12	6	5	1	3	2	1	2	2		
FAC. DE CIENCIAS QUIMICAS	425	136	289	363	109	254	38	17	21	23	10	13	1		1	
FAC. DE MATEM., AST. Y FISICA	465	293	172	350	212	138	42	27	15	44	33	11	29	21	8	
FAC. DE OS. AGROPECUARIAS	490	373	117	19	17	2	1	1					470	355	115	
AREA CIENCIAS SOCIALES	6.309	2.669	3.640	4.922	1.991	2.931	816	395	421	313	181	132	258	102	156	
FAC. DE DERECHO Y CS SOC.	3.919	1.597	2.322	2.840	1.072	1.768	586	284	302	261	150	111	232	91	141	
Abogacía	2.096	970	1.126	1.559	678	881	253	129	124	137	85	52	147	78	69	
Trabajo Social	544	75	469	357	32	325	95	23	72	32	11	21	60	9	51	
Ciencias de la Información	1.279	552	727	924	362	562	238	132	106	92	54	38	25	4	21	
FAC. DE CIENCIAS ECONOMICAS	2.390	1.072	1.318	2.082	919	1.163	230	111	119	52	31	21	26	11	15	
AREA CIENCIAS MEDICAS	3.258	1.060	2.198	2.309	801	1.508	439	157	282	140	57	83	370	45	325	
FAC. DE CIENCIAS MEDICAS	2.610	829	1.781	1.728	602	1.126	395	136	259	117	46	71	370	45	325	
Medicina	527	235	292	509	226	283	13	6	7	4	3	1	1		1	
Tecnología Médica	375	136	239	274	86	188	53	23	30	20	12	8	28	15	13	
Kinesiología y Fisioterapia	616	245	371	501	198	303	80	35	45	32	12	20	3		3	
Fonoaudiología	153	12	141	3		3							150	12	138	
Enfermería	664	182	482	331	87	244	242	70	172	61	19	42	30	6	24	
Nutrición	275	19	256	110	5	105	7	2	5				158	12	146	
FAC. DE ODONTOLOGIA	648	231	417	581	199	382	44	21	23	23	11	12				

continúa

CUADRO A 16.1 (CONTINUACION)

AREAS	TOTAL ALUMNOS			NO TRABAJAN			TRABAJAN						SIN ESPECIFICAR		
	Total	Var	Muj	Total	Var	Muj	Dependiente			Independiente			Total	Var	Muj
							Total	Var	Muj	Total	Var	Muj			
Dependencias	4.075	1.076	2.999	2.021	594	1.427	428	141	287	1.338	271	1.067	288	70	218
AREA CIENCIAS HUMANAS															
FAC. DE FILOSOFIA Y HUMANID.	1.557	672	885	1.047	447	600	288	122	166	162	87	75	60	16	44
Filosofía	143	89	54	102	65	37	15	10	5	21	11	10	5	3	2
Letras	229	92	137	139	55	84	56	20	36	25	10	15	9	7	2
Historia	239	135	104	153	76	77	56	39	17	24	18	6	6	2	4
Cs. de la Educación	108	23	85	54	12	42	40	7	33	8	4	4	6		6
Bibliotecología	57	13	44	33	7	26	17	5	12	7	1	6			1
Archivero	26	11	15	15	7	8	7	2	5	3	2	1	1		1
Música	74	50	24	54	37	17	4	4	9	9	8	1	7	1	6
Plástica	258	64	194	175	44	131	37	6	31	31	12	19	15	2	13
Teatro	106	27	79	79	19	60	13	2	11	10	6	4	4	4	4
Cine	317	168	149	243	125	118	43	27	16	24	15	9	7	1	6
FAC. DE PSICOLOGIA	1.549	277	1.272	227	55	172	140	19	121	81	16	65	227	54	173
FAC. DE LENGUAS	969	127	842	747	92	655	140	19	121	81	16	65	227	54	173
Castellano	71	6	65	35	1	34	25	2	23	11	3	8	1		1
Inglés	742	96	646	606	75	531	94	13	81	42	8	34			
Francés	37	7	30	24	2	22	7	4	3	6	1	5			
Italiano	80	12	68	62	10	52	8		8	10	2	8			
Alemán	17	2	15	9	2	7	3		3	5	2	5			
Portugués	22	4	18	11	2	9	3		3	7	2	5	1		1

GRAFICO 10: NUEVOS INSCRIPTOS POR SITUACION LABORAL Y SEXO - Año 2003

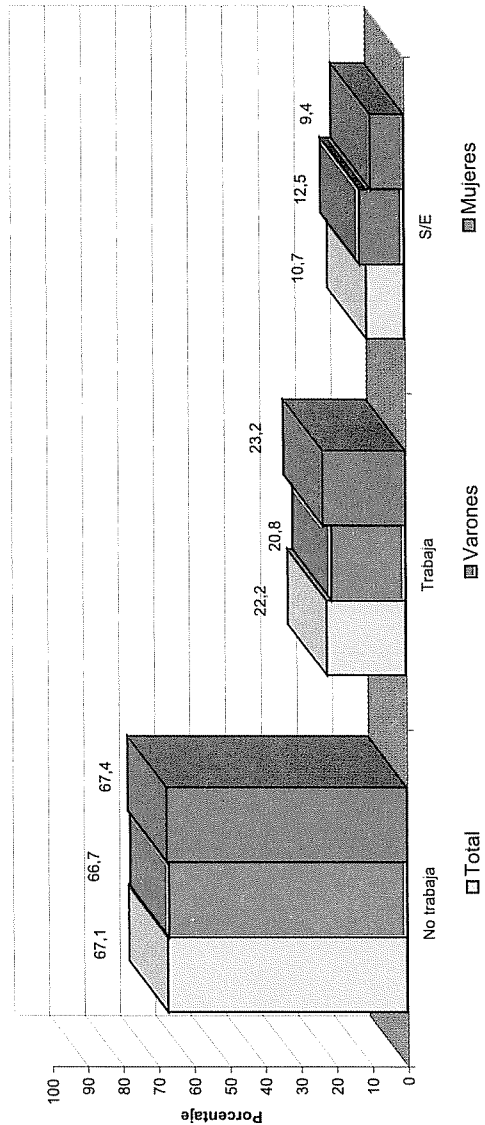

CUADRO A 17: TOTAL DE ALUMNOS POR HORAS SEMANALES QUE TRABAJAN SEGUN AREA DE ESTUDIO - Año 2003

AREAS Dependencias	TOTAL	NO TRABAJAN	TOTAL TRABAJAN	HORAS SEMANALES QUE TRABAJAN				S/E
				< 20	20 - 35	> 35	S/E	
TOTAL UNIVERSIDAD	118.922	76.109	36.753	5.296	6.747	6.521	18.189	6.060
AREA CIENCIAS BASICAS	25.286	14.806	7.357	877	1.286	957	4.237	3.123
FAC. DE ARQUIT., URB. Y DISEÑO	12.411	5.406	4.597	219	393	267	3.718	2.408
FAC. DE CS. EXACTAS, FIS. Y NAT.	5.409	4.018	1.264	388	505	365	6	127
<i>Agrimensura</i>	113	89	24	5	10	9		
<i>Biología</i>	1.050	886	157	69	63	23	2	7
<i>Geología</i>	362	270	87	32	39	15	1	5
<i>Ingeniería Civil</i>	968	681	282	69	116	96	1	5
<i>Ingeniería Electrónica</i>	974	628	255	78	105	71	1	91
<i>Ing. Mecánica Aeronáutica</i>	466	344	119	31	50	37	1	3
<i>Ing. Mecánica Electricista</i>	595	432	150	49	46	55		13
<i>Química</i>	617	468	148	36	62	50		1
<i>Ingeniería Industrial</i>	264	220	42	19	14	9		2
FAC. DE CIENCIAS QUIMICAS	3.150	2.303	846	123	260	209	254	1
FAC. DE MATEM., AST. Y FISICA	1.475	1.105	296	66	50	43	137	74
FAC. DE CS. AGROPECUARIAS	2.841	1.974	354	81	78	73	122	513
AREA CIENCIAS SOCIALES	44.041	30.471	12.499	2.539	3.225	3.343	3.392	1.071
FAC. DE DERECHO Y CS SOC.	26.229	17.507	7.691	1.693	2.190	1.536	2.272	1.031
<i>Abogacía</i>	17.821	11.513	6.013	1.179	1.927	1.332	1.575	295
<i>Trabajo Social</i>	2.263	1.436	466	114	126	120	106	361
<i>Ciencias de la Información</i>	6.145	4.558	1.212	400	137	84	591	375
FAC. DE CIENCIAS ECONOMICAS	17.812	12.964	4.808	846	1.035	1.807	1.120	40
AREA CIENCIAS MEDICAS	26.761	20.774	5.137	936	1.103	1.641	1.457	850
FAC. DE CIENCIAS MEDICAS	22.751	17.407	4.494	774	938	1.549	1.233	850
<i>Medicina</i>	10.288	8.424	1.719	258	425	359	677	145
<i>Tecnología Médica</i>	1.929	1.413	446	73	108	125	140	70
<i>Kinesiología y Fisioterapia</i>	4.745	4.081	643	190	149	114	190	21
<i>Fonoaudiología</i>	1.125	745	135	45	35	17	38	245
<i>Enfermería</i>	2.832	1.287	1.482	193	202	917	170	63
<i>Nutrición</i>	1.832	1.457	69	15	19	17	18	306
FAC. DE ODONTOLOGIA	4.010	3.367	643	162	165	92	224	
AREA CIENCIAS HUMANAS	22.834	10.058	11.760	944	1.133	580	9.103	1.016
FAC. DE FILOSOFIA Y HUMANID.	8.470	5.619	2.726	569	825	396	936	125
<i>Filosofía</i>	639	407	220	37	58	35	90	12
<i>Letras</i>	1.046	721	304	74	88	46	96	21
<i>Historia</i>	1.295	864	417	93	122	86	116	14
<i>Cs. de la Educación</i>	808	406	383	58	216	67	42	19
<i>Bibilotecología</i>	362	216	142	27	64	31	20	4
<i>Archivero</i>	209	114	89	18	37	20	14	6
<i>Música</i>	605	386	209	56	42	11	100	10
<i>Plástica</i>	1.692	1.158	509	111	119	50	229	25
<i>Teatro</i>	438	312	122	34	19	5	64	4
<i>Cine</i>	1.376	1.035	331	61	60	45	165	10
FAC. DE PSICOLOGIA	9.642	1.036	7.765				7.765	841
FAC. DE LENGUAS	4.722	3.403	1.269	375	308	184	402	50
<i>Castellano</i>	454	297	146	33	52	23	38	11
<i>Inglés</i>	3.718	2.750	933	295	224	133	281	35
<i>Francés</i>	137	90	47	6	16	4	21	
<i>Italiano</i>	215	143	70	22	7	13	28	2
<i>Alemán</i>	106	73	32	9	3	5	15	1
<i>Portugués</i>	92	50	41	10	6	6	19	1

CUADRO A 17.1: NUEVOS INSCRIPTOS POR HORAS SEMANALES QUE TRABAJAN SEGÚN AREA D ESTUDIO - Año 2003

AREAS Dependencias	TOTAL	NO TRABAJAN	TOTAL TRABAJAN	HORAS SEMANALES QUE TRABAJAN				S/E
				< 20	20 - 35	> 35	S/E	
TOTAL UNIVERSIDAD	17.832	11.964	3.961	663	742	589	1.967	1.907
AREA CIENCIAS BASICAS	4.190	2.712	487	123	149	75	140	991
FAC. DE ARQUIT., URB. Y DISEÑO	1.678	1.077	171	36	53	13	69	430
FAC. DE CS. EXACTAS, FIS. Y NAT.	1.132	903	168	66	66	34	2	61
<i>Agrimensura</i>	15	9	6	1	3	2		
<i>Biología</i>	241	201	39	10	21	8		1
<i>Geología</i>	62	50	11	5	6			1
<i>Ingeniería Civil</i>	125	106	16	7	3	5	1	3
<i>Ingeniería Electrónica</i>	224	151	36	18	14	4		37
<i>Ing. Mecánica Aeronáutica</i>	97	79	15	5	5	4	1	3
<i>Ing. Mecánica Electricista</i>	160	124	23	13	6	4		13
<i>Química</i>	120	106	13	1	6	6		1
<i>Ingeniería Industrial</i>	88	77	9	6	2	1		2
FAC. DE CIENCIAS QUIMICAS	425	363	61	7	21	10	23	1
FAC. DE MATEM., AST. Y FISICA	465	350	86	13	9	18	46	29
FAC. DE CS. AGROPECUARIAS	490	19	1	1				470
AREA CIENCIAS SOCIALES	6.309	4.922	1.129	301	280	207	341	258
FAC. DE DERECHO Y CS SOC.	3.919	2.840	847	198	218	153	278	232
<i>Abogacía</i>	2.096	1.559	390	81	106	62	141	147
<i>Trabajo Social</i>	544	357	127	36	29	30	32	60
<i>Ciencias de la Información</i>	1.279	924	330	81	83	61	105	25
FAC. DE CIENCIAS ECONOMICAS	2.390	2.082	282	103	62	54	63	26
AREA CIENCIAS MEDICAS	3.258	2.309	579	106	123	210	140	370
FAC. DE CIENCIAS MEDICAS	2.610	1.728	512	94	104	197	117	370
<i>Medicina</i>	527	509	17	7	5	1	4	1
<i>Tecnología Médica</i>	375	274	73	12	20	21	20	28
<i>Kinesiología y Fisioterapia</i>	616	501	112	32	27	21	32	3
<i>Fonoaudiología</i>	153	3						150
<i>Enfermería</i>	664	331	303	39	49	154	61	30
<i>Nutrición</i>	275	110	7	4	3			158
FAC. DE ODONTOLOGIA	648	581	67	12	19	13	23	
AREA CIENCIAS HUMANAS	4.075	2.021	1.766	133	190	97	1.346	288
FAC. DE FILOSOFIA Y HUMANID.	1.557	1.047	450	87	131	66	166	60
<i>Filosofía</i>	143	102	36	3	9	3	21	5
<i>Letras</i>	229	139	81	19	19	15	28	9
<i>Historia</i>	239	153	80	10	21	25	24	6
<i>Cs. de la Educación</i>	108	54	48	12	27	1	8	6
<i>Bibliotecología</i>	57	33	24	1	9	6	8	
<i>Archivero</i>	26	15	10	2	4	1	3	1
<i>Música</i>	74	54	13	1	3		9	7
<i>Plástica</i>	258	175	68	14	20	3	31	15
<i>Teatro</i>	106	79	23	9	4		10	4
<i>Cine</i>	317	243	67	16	15	12	24	7
FAC. DE PSICOLOGIA	1.549	227	1.095				1.095	227
FAC. DE LENGUAS	969	747	221	46	59	31	85	1
<i>Castellano</i>	71	35	36	9	10	6	11	
<i>Inglés</i>	742	606	136	30	42	19	45	
<i>Francés</i>	37	24	13	1	4	2	6	
<i>Italiano</i>	80	62	18	3	2	3	10	
<i>Alemán</i>	17	9	8	2			6	
<i>Portugués</i>	22	11	10	1	1	1	7	1

CUADRO A 18: TOTAL DE ALUMNOS POR BECA QUE RECIBEN SEGUN AREA DE ESTUDIO - Año 2003

AREAS Dependencias	TOTAL	NO TIENE BECA	TIENE BECA			S/E
			De la UNC	Nacional	Extranjera	
TOTAL UNIVERSIDAD	118.922	112.213	3.633	871	45	2.160
AREA CIENCIAS BASICAS	25.286	21.977	1.619	68	15	1.607
FAC. DE ARQUIT., URB. Y DISEÑO	12.411	11.100	1.274	30	7	
FAC. DE CS. EXACTAS, FIS. Y NAT.	5.409	3.478	291	25	8	1.607
<i>Agrimensura</i>	113	90	7	1		15
<i>Biología</i>	1.050	780	22	2		246
<i>Geología</i>	362	288	6	3		65
<i>Ingeniería Civil</i>	968	732	97	11	1	127
<i>Ingeniería Electrónica</i>	974	260	19	2	2	691
<i>Ing. Mecánica Aeronáutica</i>	466	333	37	1		95
<i>Ing. Mecánica Electricista</i>	595	387	43	3	2	160
<i>Química</i>	617	442	53	1	1	120
<i>Ingeniería Industrial</i>	264	166	7	1	2	88
FAC. DE CIENCIAS QUIMICAS	3.150	3.122	22	6		
FAC. DE MATEM., AST. Y FISICA	1.475	1.449	23	3		
FAC. DE CS. AGROPECUARIAS	2.841	2.828	9	4		
AREA CIENCIAS SOCIALES	44.041	41.989	1.268	467	14	303
FAC. DE DERECHO Y CS SOCIALES	26.229	24.346	1.115	453	12	303
<i>Abogacía</i>	17.821	17.399	110	32	9	271
<i>Trabajo Social</i>	2.263	2.251	5	6	1	
<i>Ciencias de la Información</i>	6.145	4.696	1.000	415	2	32
FAC. DE CIENCIAS ECONOMICAS	17.812	17.643	153	14	2	
AREA CIENCIAS MEDICAS	26.761	26.021	412	165	7	156
FAC. DE CIENCIAS MEDICAS	22.751	22.057	374	159	5	156
<i>Medicina</i>	10.288	10.083	94	76	5	30
<i>Tecnología Médica</i>	1.929	1.829	23	7		70
<i>Kinesiología y Fisioterapia</i>	4.745	4.540	135	57		13
<i>Fonoaudiología</i>	1.125	1.120	5			
<i>Enfermería</i>	2.832	2.658	113	18		43
<i>Nutrición</i>	1.832	1.827	4	1		
FAC. DE ODONTOLOGIA	4.010	3.964	38	6	2	
AREA CIENCIAS HUMANAS	22.834	22.226	334	171	9	94
FAC. DE FILOSOFIA Y HUMANID.	8.470	7.974	271	127	4	94
<i>Filosofía</i>	639	602	18	9		10
<i>Letras</i>	1.046	987	29	15		15
<i>Historia</i>	1.295	1.212	52	22	1	8
<i>Cs. de la Educación</i>	808	741	49	6		12
<i>Bibliotecología</i>	362	313	37	10		2
<i>Archivero</i>	209	188	13	4		4
<i>Música</i>	605	579	11	7		8
<i>Plástica</i>	1.692	1.579	47	39	3	24
<i>Teatro</i>	438	428	4	2		4
<i>Cine</i>	1.376	1.345	11	13		7
FAC. DE PSICOLOGIA	9.642	9.592	25	22	3	
FAC. DE LENGUAS	4.722	4.660	38	22	2	
<i>Castellano</i>	454	448	4	2		
<i>Inglés</i>	3.718	3.687	18	11	2	
<i>Francés</i>	137	132	3	2		
<i>Italiano</i>	215	202	7	6		
<i>Alemán</i>	106	99	6	1		
<i>Portugués</i>	92	92				

CUADRO A 18.1: NUEVOS INSCRIPTOS POR BECA QUE RECIBEN SEGUN AREA DE ESTUDIO - Año 2003

AREAS Dependencias	TOTAL	NO TIENE BECA	TIENE BECA			S/E
			De la UNC	Nacional	Extranjera	
TOTAL UNIVERSIDAD	17.832	16.312	55	31	6	1.428
AREA CIENCIAS BASICAS	4.190	3.053	1	4		1.132
FAC. DE ARQUIT., URB. Y DISEÑO	1.678	1.675	1	2		
FAC. DE CS. EXACTAS, FIS. Y NAT.	1.132					1.132
<i>Agrimensura</i>	15					15
<i>Biología</i>	241					241
<i>Geología</i>	62					62
<i>Ingeniería Civil</i>	125					125
<i>Ingeniería Electrónica</i>	224					224
<i>Ing. Mecánica Aeronáutica</i>	97					97
<i>Ing. Mecánica Electricista</i>	160					160
<i>Química</i>	120					120
<i>Ingeniería Industrial</i>	88					88
FAC. DE CIENCIAS QUIMICAS	425	424		1		
FAC. DE MATEM., AST. Y FISICA	465	464		1		
FAC. DE CS. AGROPECUARIAS	490	490				
AREA CIENCIAS SOCIALES	6.309	6.097	24	8	5	175
FAC. DE DERECHO Y CS SOCIALES	3.919	3.715	19	7	3	175
<i>Abogacía</i>	2.096	1.927	17	4	1	147
<i>Trabajo Social</i>	544	543		1		
<i>Ciencias de la Información</i>	1.279	1.245	2	2	2	28
FAC. DE CIENCIAS ECONOMICAS	2.390	2.382	5	1	2	
AREA CIENCIAS MEDICAS	3.258	3.169	20	7		62
FAC. DE CIENCIAS MEDICAS	2.610	2.526	18	4		62
<i>Medicina</i>	527	524	1	1		1
<i>Tecnología Médica</i>	375	345	2			28
<i>Kinesiólogía y Fisioterapia</i>	616	611		2		3
<i>Fonoaudiología</i>	153	153				
<i>Enfermería</i>	664	618	15	1		30
<i>Nutrición</i>	275	275				
FAC. DE ODONTOLOGIA	648	643	2	3		
AREA CIENCIAS HUMANAS	4.075	3.993	10	12	1	59
FAC. DE FILOSOFIA Y HUMANID.	1.557	1.482	9	6	1	59
<i>Filosofía</i>	143	136	1			6
<i>Letras</i>	229	215	4	1		9
<i>Historia</i>	239	229	3	2	1	4
<i>Cs. de la Educación</i>	108	101	1			6
<i>Bibliotecología</i>	57	56				1
<i>Archivero</i>	26	26				
<i>Música</i>	74	67				7
<i>Plástica</i>	258	241		2		15
<i>Teatro</i>	106	102				4
<i>Cine</i>	317	309		1		7
FAC. DE PSICOLOGIA	1.549	1.546	1	2		
FAC. DE LENGUAS	969	965		4		
<i>Castellano</i>	71	71				
<i>Inglés</i>	742	742				
<i>Francés</i>	37	37				
<i>Italiano</i>	80	77		3		
<i>Alemán</i>	17	16		1		
<i>Portugués</i>	22	22				

CUADRO A 19: TOTAL DE ALUMNOS POR COMO COSTEAN SUS ESTUDIOS SEGUN AREA DE ESTUDIO - Año 2003

AREAS Dependencias	TOTAL	FORMA DE COSTEAR SUS ESTUDIOS						S/E	
		Ayuda Familiar		Trabajo Personal		Ay Filar y Trab. Personal			
		Cant.	Porc.	Cant.	Porc.	Cant.	Porc.	Cant.	Porc.
TOTAL UNIVERSIDAD	118.922	84.693	71,2	17.411	14,6	11.336	9,5	5.482	4,6
AREA CIENCIAS BASICAS	25.286	16.414	64,9	2.461	9,7	2.623	10,4	3.788	15,0
FAC. DE ARQUIT., URB. Y DISEÑO	12.411	7.544	60,8	1.350	10,9	1.575	12,7	1.942	15,6
FAC. DE CS. EXACTAS, FIS. Y NAT.	5.409	3.363	62,2	383	7,1	404	7,5	1.259	23,3
<i>Agrimensura</i>	113	66	58,4	11	9,7	8	7,1	28	24,8
<i>Biología</i>	1.050	831	79,1	49	4,7	92	8,8	78	7,4
<i>Geología</i>	362	268	74,0	26	7,2	43	11,9	25	6,9
<i>Ingeniería Civil</i>	988	552	57,0	83	8,6	69	7,1	264	27,3
<i>Ingeniería Electrónica</i>	974	557	57,2	96	9,9	95	9,8	226	23,2
<i>Ing. Mecánica Aeronáutica</i>	466	262	56,2	35	7,5	27	5,8	142	30,5
<i>Ing. Mecánica Electricista</i>	595	327	55,0	38	6,4	41	6,9	189	31,8
<i>Química</i>	617	371	60,1	38	6,2	22	3,6	186	30,1
<i>Ingeniería Industrial</i>	264	129	48,9	7	2,7	7	2,7	121	45,8
FAC. DE CIENCIAS QUIMICAS	3.150	2.324	73,8	418	13,3	408	13,0		
FAC. DE MATEM., AST. Y FISICA	1.475	1.138	77,2	127	8,6	136	9,2	74	5,0
FAC. DE CS. AGROPECUARIAS	2.841	2.045	72,0	183	6,4	100	3,5	513	18,1
AREA CIENCIAS SOCIALES	44.041	31.500	71,5	7.643	17,4	4.212	9,6	686	1,6
FAC. DE DERECHO Y CS SOCIALES	26.229	18.091	69,0	4.686	17,9	2.806	10,7	646	2,5
<i>Abogacía</i>	17.821	11.138	62,5	4.132	23,2	2.286	12,8	265	1,5
<i>Trabajo Social</i>	2.263	1.450	64,1	277	12,2	175	7,7	361	16,0
<i>Ciencias de la Información</i>	6.145	5.503	89,6	277	4,5	345	5,6	20	0,3
FAC. DE CIENCIAS ECONOMICAS	17.812	13.409	75,3	2.957	16,6	1.406	7,9	40	0,2
AREA CIENCIAS MEDICAS	26.761	20.698	77,3	3.208	12,0	2.163	8,1	692	2,6
FAC. DE CIENCIAS MEDICAS	22.751	17.322	76,1	2.996	13,2	1.741	7,7	692	3,0
<i>Medicina</i>	10.288	8.328	80,9	929	9,0	1.011	9,8	20	0,2
<i>Tecnología Médica</i>	1.929	1.367	70,9	298	15,4	194	10,1	70	3,6
<i>Kinesología y Fisioterapia</i>	4.745	4.129	87,0	362	7,6	244	5,1	10	0,2
<i>Fonoaudiología</i>	1.125	754	67,0	83	7,4	43	3,8	245	21,8
<i>Enfermería</i>	2.832	1.280	45,2	1.288	45,5	223	7,9	41	1,4
<i>Nutrición</i>	1.832	1.464	79,9	36	2,0	26	1,4	306	16,7
FAC. DE ODONTOLOGIA	4.010	3.376	84,2	212	5,3	422	10,5		
AREA CIENCIAS HUMANAS	22.834	16.081	70,4	4.099	18,0	2.338	10,2	316	1,4
FAC. DE FILOSOFIA Y HUMANID.	8.470	5.423	64,0	1.987	23,5	966	11,4	94	1,1
<i>Filosofía</i>	639	378	59,2	172	26,9	81	12,7	8	1,3
<i>Letras</i>	1.046	707	67,6	214	20,5	112	10,7	13	1,2
<i>Historia</i>	1.295	828	63,9	298	23,0	159	12,3	10	0,8
<i>Cs. de la Educación</i>	808	370	45,8	323	40,0	102	12,6	13	1,6
<i>Bibliotecología</i>	362	156	43,1	148	40,9	55	15,2	3	0,8
<i>Archivero</i>	209	96	45,9	90	43,1	19	9,1	4	1,9
<i>Música</i>	605	389	64,3	137	22,6	71	11,7	8	1,3
<i>Plástica</i>	1.692	1.163	68,7	341	20,2	164	9,7	24	1,4
<i>Teatro</i>	438	300	68,5	71	16,2	63	14,4	4	0,9
<i>Cine</i>	1.376	1.036	75,3	193	14,0	140	10,2	7	0,5
FAC. DE PSICOLOGIA	9.642	7.069	73,3	1.427	14,8	974	10,1	172	1,8
FAC. DE LENGUAS	4.722	3.589	76,0	685	14,5	398	8,4	50	1,1
<i>Castellano</i>	454	315	69,4	97	21,4	31	6,8	11	2,4
<i>Inglés</i>	3.718	2.916	78,4	461	12,4	306	8,2	35	0,9
<i>Francés</i>	137	90	65,7	37	27,0	10	7,3		
<i>Italiano</i>	215	148	68,8	43	20,0	22	10,2	2	0,9
<i>Alemán</i>	106	67	63,2	21	19,8	17	16,0	1	0,9
<i>Portugués</i>	92	53	57,6	26	28,3	12	13,0	1	1,1

CUADRO A 19.1: NUEVOS INSCRIPTOS POR COMO COSTEAN SUS ESTUDIOS SEGUN AREA DE ESTUDIO- Año 2003

AREAS Dependencias	TOTAL	FORMA DE COSTEAR SUS ESTUDIOS						S/E	
		Ayuda Familiar		Trabajo Personal		Ay Filar y Trab. Personal		Cant.	Porc.
		Cant.	Porc.	Cant.	Porc.	Cant.	Porc.		
TOTAL UNIVERSIDAD	17.832	12.880	72,2	1.701	9,5	1.437	8,1	1.814	10,2
AREA CIENCIAS BASICAS	4.190	2.753	65,7	184	4,4	263	6,3	990	23,6
FAC. DE ARQUIT., URB. Y DISEÑO	1.678	1.102	65,7	56	3,3	90	5,4	430	25,6
FAC. DE CS. EXACTAS, FIS. Y NAT.	1.132	922	81,4	58	5,1	91	8,0	61	5,4
<i>Agrimensura</i>	15	10	66,7	2	13,3	3	20,0		
<i>Biología</i>	241	205	85,1	13	5,4	22	9,1	1	0,4
<i>Geología</i>	62	50	80,6	3	4,8	8	12,9	1	1,6
<i>Ingeniería Civil</i>	125	107	85,6	4	3,2	11	8,8	3	2,4
<i>Ingeniería Electrónica</i>	224	155	69,2	11	4,9	21	9,4	37	16,5
<i>Ing. Mecánica Aeronáutica</i>	97	82	84,5	7	7,2	5	5,2	3	3,1
<i>Ing. Mecánica Electricista</i>	160	125	78,1	8	5,0	14	8,8	13	8,1
<i>Química</i>	120	108	90,0	8	6,7	3	2,5	1	0,8
<i>Ingeniería Industrial</i>	88	80	90,9	2	2,3	4	4,5	2	2,3
FAC. DE CIENCIAS QUIMICAS	425	366	86,1	25	5,9	34	8,0		
FAC. DE MATEM., AST. Y FISICA	465	344	74,0	45	9,7	47	10,1	29	6,2
FAC. DE CS. AGROPECUARIAS	490	19	3,9			1	0,2	470	95,9
AREA CIENCIAS SOCIALES	6.309	4.884	77,4	602	9,5	577	9,1	246	3,9
FAC. DE DERECHO Y CS SOCIALES	3.919	2.775	70,8	474	12,1	450	11,5	220	5,6
<i>Abogacía</i>	2.096	1.488	71,0	234	11,2	227	10,8	147	7,0
<i>Trabajo Social</i>	544	349	64,2	80	14,7	55	10,1	60	11,0
<i>Ciencias de la Información</i>	1.279	938	73,3	160	12,5	168	13,1	13	1,0
FAC. DE CIENCIAS ECONOMICAS	2.390	2.109	88,2	128	5,4	127	5,3	26	1,1
AREA CIENCIAS MEDICAS	3.258	2.324	71,3	392	12,0	172	5,3	370	11,4
FAC. DE CIENCIAS MEDICAS	2.610	1.736	66,5	370	14,2	134	5,1	370	14,2
<i>Medicina</i>	527	494	93,7	9	1,7	23	4,4	1	0,2
<i>Tecnología Médica</i>	375	276	73,6	42	11,2	29	7,7	28	7,5
<i>Kinesiología y Fisioterapia</i>	616	515	83,6	59	9,6	39	6,3	3	0,5
<i>Fonoaudiología</i>	153	3	2,0					150	98,0
<i>Enfermería</i>	664	338	50,9	258	38,9	38	5,7	30	4,5
<i>Nutrición</i>	275	110	40,0	2	0,7	5	1,8	158	57,5
FAC. DE ODONTOLOGIA	648	588	90,7	22	3,4	38	5,9		
AREA CIENCIAS HUMANAS	4.075	2.919	71,6	523	12,8	425	10,4	208	5,1
FAC. DE FILOSOFIA Y HUMANID.	1.557	1.043	67,0	251	16,1	200	12,8	63	4,0
<i>Filosofía</i>	143	101	70,6	19	13,3	17	11,9	6	4,2
<i>Letras</i>	229	144	62,9	38	16,6	38	16,6	9	3,9
<i>Historia</i>	239	148	61,9	53	22,2	32	13,4	6	2,5
<i>Cs. de la Educación</i>	108	60	55,6	23	21,3	18	16,7	7	6,5
<i>Bibliotecología</i>	57	26	45,6	18	31,6	11	19,3	2	3,5
<i>Archivero</i>	26	17	65,4	6	23,1	3	11,5		
<i>Música</i>	74	52	70,3	7	9,5	8	10,8	7	9,5
<i>Plástica</i>	258	174	67,4	42	16,3	27	10,5	15	5,8
<i>Teatro</i>	106	74	69,8	14	13,2	14	13,2	4	3,8
<i>Cine</i>	317	247	77,9	31	9,8	32	10,1	7	2,2
FAC. DE PSICOLOGIA	1.549	1.099	70,9	162	10,5	144	9,3	144	9,3
FAC. DE LENGUAS	969	777	80,2	110	11,4	81	8,4	1	0,1
<i>Castellano</i>	71	44	62,0	21	29,6	6	8,5		
<i>Inglés</i>	742	623	84,0	63	8,5	56	7,5		
<i>Francés</i>	37	27	73,0	9	24,3	1	2,7		
<i>Italiano</i>	80	62	77,5	8	10,0	10	12,5		
<i>Alemán</i>	17	10	58,8	5	29,4	2	11,8		
<i>Portugués</i>	22	11	50,0	4	18,2	6	27,3	1	4,5

CUADRO A 20: TOTAL DE ALUMNOS POR OBRA SOCIAL SEGUN AREA DE ESTUDIO - Año 2003

AREAS Dependencias	TOTAL	NO TIENE		TIENE OBRA SOCIAL						S/E	
				Por trabajo		Por familiar		Por la UNC			
		Cant.	Porc.	Cant.	Porc.	Cant.	Porc.	Cant.	Porc.	Cant.	Porc.
TOTAL UNIVERSIDAD	118.922	52.639	44,3	10.772	9,1	51.199	43,1	2.986	2,5	1.326	1,1
AREA CIENCIAS BASICAS	25.286	11.865	46,9	1.251	4,9	10.204	40,4	1.158	4,6	808	3,2
FAC. DE ARQUIT., URB. Y DISEÑO	12.411	5.166	41,6	622	5,0	5.988	48,2	595	4,8	40	0,3
FAC. DE CS. EXACTAS, FIS. Y NAT.	5.409	2.158	39,9	267	4,9	2.017	37,3	199	3,7	768	14,2
<i>Agrimensura</i>	113	37	32,7	3	2,7	56	49,6	7	6,2	10	8,8
<i>Biología</i>	1.050	417	39,7	18	1,7	500	47,6	23	2,2	92	8,8
<i>Geología</i>	362	157	43,4	8	2,2	168	46,4	8	2,2	21	5,8
<i>Ingeniería Civil</i>	968	384	39,7	83	8,6	402	41,5	48	5,0	51	5,3
<i>Ingeniería Electrónica</i>	974	424	43,5	37	3,8	114	11,7	18	1,8	381	39,1
<i>Ing. Mecánica Aeronáutica</i>	466	198	42,5	31	6,7	180	38,6	17	3,6	40	8,6
<i>Ing. Mecánica Electricista</i>	595	229	38,5	44	7,4	202	33,9	33	5,5	87	14,6
<i>Química</i>	617	207	33,5	33	5,3	285	46,2	36	5,8	56	9,1
<i>Ingeniería Industrial</i>	264	105	39,8	10	3,8	110	41,7	9	3,4	30	11,4
FAC. DE CIENCIAS QUIMICAS	3.150	1.261	40,0	201	6,4	1.428	45,3	260	8,3		
FAC. DE MATEM., AST. Y FISICA	1.475	839	56,9	79	5,4	491	33,3	66	4,5		
FAC. DE CS. AGROPECUARIAS	2.841	2.441	85,9	82	2,9	280	9,9	38	1,3		
AREA CIENCIAS SOCIALES	44.041	19.421	44,1	5.046	11,5	18.549	42,1	744	1,7	281	0,6
FAC. DE DERECHO Y CS SOCIALES	26.229	10.495	40,0	2.998	11,4	12.365	47,1	90	0,3	281	1,1
<i>Abogacía</i>	17.821	6.774	38,0	2.372	13,3	8.410	47,2	1	0,0	264	1,5
<i>Trabajo Social</i>	2.263	1.576	69,6	117	5,2	509	22,5	61	2,7		
<i>Ciencias de la Información</i>	6.145	2.145	34,9	509	8,3	3.446	56,1	28	0,5	17	0,3
FAC. DE CIENCIAS ECONOMICAS	17.812	8.926	50,1	2.048	11,5	6.184	34,7	654	3,7		
AREA CIENCIAS MEDICAS	26.761	12.042	45,0	1.951	7,3	11.717	43,8	906	3,4	145	0,5
FAC. DE CIENCIAS MEDICAS	22.751	10.473	46,0	1.858	8,2	9.665	42,5	610	2,7	145	0,6
<i>Medicina</i>	10.288	3.993	38,8	488	4,7	5.240	50,9	543	5,3	24	0,2
<i>Tecnología Médica</i>	1.929	898	46,6	133	6,9	817	42,4	11	0,6	70	3,6
<i>Kinesiología y Fisioterapia</i>	4.745	2.000	42,1	179	3,8	2.555	53,8	1	0,0	10	0,2
<i>Fonoaudiología</i>	1.125	819	72,8	57	5,1	224	19,9	25	2,2		
<i>Enfermería</i>	2.832	1.228	43,4	979	34,6	576	20,3	8	0,3	41	1,4
<i>Nutrición</i>	1.832	1.535	83,8	22	1,2	253	13,8	22	1,2		
FAC. DE ODONTOLOGIA	4.010	1.569	39,1	93	2,3	2.052	51,2	296	7,4		
AREA CIENCIAS HUMANAS	22.834	9.311	40,8	2.524	11,1	10.729	47,0	178	0,8	92	0,4
FAC. DE FILOSOFIA Y HUMANID.	8.470	3.135	37,0	1.267	15,0	3.974	46,9	2	0,0	92	1,1
<i>Filosofía</i>	639	228	35,7	84	13,1	320	50,1			7	1,1
<i>Letras</i>	1.046	380	36,3	130	12,4	521	49,8	2	0,2	13	1,2
<i>Historia</i>	1.295	518	40,0	187	14,4	581	44,9			9	0,7
<i>Cs. de la Educación</i>	808	240	29,7	294	36,4	260	32,2			14	1,7
<i>Bibliotecología</i>	362	135	37,3	131	36,2	94	26,0			2	0,6
<i>Archivero</i>	209	79	37,8	73	34,9	53	25,4			4	1,9
<i>Música</i>	605	202	33,4	71	11,7	324	53,6			8	1,3
<i>Plástica</i>	1.692	669	39,5	185	10,9	814	48,1			24	1,4
<i>Teatro</i>	438	154	35,2	32	7,3	248	56,6			4	0,9
<i>Cine</i>	1.376	530	38,5	80	5,8	759	55,2			7	0,5
FAC. DE PSICOLOGIA	9.642	3.713	38,5	757	7,9	5.171	53,6	1	0,0		
FAC. DE LENGUAS	4.722	2.463	52,2	500	10,6	1.584	33,5	175	3,7		
<i>Castellano</i>	454	262	57,7	76	16,7	104	22,9	12	2,6		
<i>Inglés</i>	3.718	1.937	52,1	354	9,5	1.291	34,7	136	3,7		
<i>Francés</i>	137	60	43,8	24	17,5	46	33,6	7	5,1		
<i>Italiano</i>	215	109	50,7	21	9,8	74	34,4	11	5,1		
<i>Alemán</i>	106	51	48,1	6	5,7	43	40,6	6	5,7		
<i>Portugués</i>	92	44	47,8	19	20,7	26	28,3	3	3,3		

CUADRO A 20.1: NUEVOS INSCRIPTOS POR OBRA SOCIAL SEGUN AREA DE ESTUDIO - Año 2003

AREAS Dependencias	TOTAL	NO TIENE		TIENE OBRA SOCIAL						S/E	
				Por trabajo		Por familiar		Por la UNC			
		Cant.	Porc.	Cant.	Porc.	Cant.	Porc.	Cant.	Porc.	Cant.	Porc.
TOTAL UNIVERSIDAD	17.832	8.250	46,3	858	4,8	7.829	43,9	120	0,7	775	4,3
AREA CIENCIAS BASICAS	4.190	2.421	57,8	60	1,4	1.180	28,2	35	0,8	494	11,8
FAC. DE ARQUIT., URB. Y DISEÑO	1.678	854	50,9	31	1,8	772	46,0	21	1,3		
FAC. DE CS. EXACTAS, FIS. Y NAT.	1.132	638	56,4							494	43,6
<i>Agrimensura</i>	15	5	33,3							10	66,7
<i>Biología</i>	241	153	63,5							88	36,5
<i>Geología</i>	62	43	69,4							19	30,6
<i>Ingeniería Civil</i>	125	76	60,8							49	39,2
<i>Ingeniería Electrónica</i>	224	109	48,7							115	51,3
<i>Ing. Mecánica Aeronáutica</i>	97	57	58,8							40	41,2
<i>Ing. Mecánica Electricista</i>	160	73	45,6							87	54,4
<i>Química</i>	120	64	53,3							56	46,7
<i>Ingeniería Industrial</i>	88	58	65,9							30	34,1
FAC. DE CIENCIAS QUIMICAS	425	161	37,9	10	2,4	249	58,6	5	1,2		
FAC. DE MATEM., AST. Y FISICA	465	280	60,2	19	4,1	157	33,8	9	1,9		
FAC. DE CS. AGROPECUARIAS	490	488	99,6			2	0,4				
AREA CIENCIAS SOCIALES	6.309	2.678	42,4	294	4,7	3.133	49,7	45	0,7	159	2,5
FAC. DE DERECHO Y CS SOCIALES	3.919	1.601	40,9	227	5,8	1.906	48,6	26	0,7	159	4,1
<i>Abogacía</i>	2.096	775	37,0	122	5,8	1.053	50,2			146	7,0
<i>Trabajo Social</i>	544	321	59,0	30	5,5	193	35,5				
<i>Ciencias de la Información</i>	1.279	505	39,5	75	5,9	660	51,6	26	2,0	13	1,0
FAC. DE CIENCIAS ECONOMICAS	2.390	1.077	45,1	67	2,8	1.227	51,3	19	0,8		
AREA CIENCIAS MEDICAS	3.258	1.481	45,5	222	6,8	1.469	45,1	24	0,7	62	1,9
FAC. DE CIENCIAS MEDICAS	2.610	1.266	48,5	203	7,8	1.067	40,9	12	0,5	62	2,4
<i>Medicina</i>	527	180	34,2	9	1,7	337	63,9			1	0,2
<i>Tecnología Médica</i>	375	167	44,5	19	5,1	151	40,3	10	2,7	28	7,5
<i>Kinesología y Fisioterapia</i>	616	233	37,8	14	2,3	366	59,4			3	0,5
<i>Fonoaudiología</i>	153	153	100,0								
<i>Enfermería</i>	664	346	52,1	160	24,1	126	19,0	2	0,3	30	4,5
<i>Nutrición</i>	275	187	68,0	1	0,4	87	31,6				
FAC. DE ODONTOLOGIA	648	215	33,2	19	2,9	402	62,0	12	1,9		
AREA CIENCIAS HUMANAS	4.075	1.670	41,0	282	6,9	2.047	50,2	16	0,4	60	1,5
FAC. DE FILOSOFIA Y HUMANID.	1.557	651	41,8	127	8,2	718	46,1	1	0,1	60	3,9
<i>Filosofía</i>	143	51	35,7	10	7,0	77	53,8			5	3,5
<i>Letras</i>	229	89	38,9	19	8,3	111	48,5	1	0,4	9	3,9
<i>Historia</i>	239	120	50,2	27	11,3	87	36,4			5	2,1
<i>Cs. de la Educación</i>	108	46	42,6	21	19,4	34	31,5			7	6,5
<i>Bibliotecología</i>	57	28	49,1	12	21,1	16	28,1			1	1,8
<i>Archivero</i>	26	12	46,2	5	19,2	9	34,6				
<i>Música</i>	74	25	33,8	2	2,7	40	54,1			7	9,5
<i>Plástica</i>	258	102	39,5	15	5,8	126	48,8			15	5,8
<i>Teatro</i>	106	45	42,5	5	4,7	52	49,1			4	3,8
<i>Cine</i>	317	133	42,0	11	3,5	166	52,4			7	2,2
FAC. DE PSICOLOGIA	1.549	683	44,1	93	6,0	773	49,9				
FAC. DE LENGUAS	969	336	34,7	62	6,4	556	57,4	15	1,5		
<i>Castellano</i>	71	28	39,4	13	18,3	29	40,8	1	1,4		
<i>Inglés</i>	742	243	32,7	35	4,7	453	61,1	11	1,5		
<i>Francés</i>	37	11	29,7	7	18,9	17	45,9	2	5,4		
<i>Italiano</i>	80	35	43,8	4	5,0	40	50,0	1	1,3		
<i>Alemán</i>	17	8	47,1	2	11,8	7	41,2				
<i>Portugués</i>	22	11	50,0	1	4,5	10	45,5				

CUADRO A 21: TOTAL DE ALUMNOS POR CONVIVENCIA SEGUN AREA DE ESTUDIO - Año 2003

AREAS Dependencias	TOTAL	SOLO	CONVIVENCIA						S/E
			Amigos	Pareja	Padres	Familiares	Cónyuge	Otros	
TOTAL UNIVERSIDAD	118.922	22.413	14.809	9.569	40.505	19.351	3.453	718	8.104
AREA CIENCIAS BASICAS	25.286	3.708	2.567	844	7.456	3.306	650	312	6.443
FAC. DE ARQUIT., URB. Y DISEÑO	12.411	882	1.555	523	5.038	1.959	351	162	1.941
FAC. DE CS. EXACTAS, FIS. Y NAT.	5.409	293	249	40	491	350	24	47	3.915
<i>Agrimensura</i>	113	2	2	1	6	3	1		98
<i>Biología</i>	1.050	24	30	5	130	46		5	810
<i>Geología</i>	362	8	7	1	33	11		1	301
<i>Ingeniería Civil</i>	968	17	21	1	45	32	1	6	845
<i>Ingeniería Electrónica</i>	974	188	96	24	128	143	14	16	365
<i>Ing. Mecánica Aeronáutica</i>	466	12	29	2	27	17	3	4	372
<i>Ing. Mecánica Electricista</i>	595	20	25	2	54	37	2	7	448
<i>Química</i>	617	10	18	2	45	36	3	5	498
<i>Ingeniería Industrial</i>	264	12	21	2	23	25		3	178
FAC. DE CIENCIAS QUIMICAS	3.150	305	563	197	1.128	690	197	70	
FAC. DE MATEM., AST. Y FISICA	1.475	468	120	25	541	178	44	25	74
FAC. DE CS. AGROPECUARIAS	2.841	1.760	80	59	258	129	34	8	513
AREA CIENCIAS SOCIALES	44.041	10.230	4.182	3.671	17.158	6.609	1.300	213	678
FAC. DE DERECHO Y CS SOCIALES	26.229	3.521	2.969	2.905	11.186	4.478	463	69	638
<i>Abogacía</i>	17.821	2.264	2.164	2.388	7.115	3.348	283		259
<i>Trabajo Social</i>	2.263	733	145	129	523	259	77	36	361
<i>Ciencias de la Información</i>	6.145	524	660	388	3.548	871	103	33	18
FAC. DE CIENCIAS ECONOMICAS	17.812	6.709	1.213	766	5.972	2.131	837	144	40
AREA CIENCIAS MEDICAS	26.761	4.582	5.130	2.540	7.025	5.945	735	123	681
FAC. DE CIENCIAS MEDICAS	22.751	4.079	4.392	2.319	5.682	4.865	650	83	681
<i>Medicina</i>	10.288	1.390	2.337	847	2.533	2.758	351	53	19
<i>Tecnología Médica</i>	1.929	165	398	200	656	378	53	9	70
<i>Kinesiología y Fisioterapia</i>	4.745	559	1.296	366	1.312	1.081	121		10
<i>Fonoaudiología</i>	1.125	448	73	62	126	115	47	9	245
<i>Enfermería</i>	2.832	333	202	813	962	433	57	1	31
<i>Nutrición</i>	1.832	1.184	86	31	93	100	21	11	306
FAC. DE ODONTOLOGIA	4.010	503	738	221	1.343	1.080	85	40	
AREA CIENCIAS HUMANAS	22.834	3.893	2.930	2.514	8.866	3.491	768	70	302
FAC. DE FILOSOFIA Y HUMANID.	8.470	968	858	1.397	3.640	1.299	220	2	86
<i>Filosofía</i>	639	88	51	103	267	96	24	2	8
<i>Letras</i>	1.046	119	105	128	480	173	29		12
<i>Historia</i>	1.295	129	98	212	660	161	27		8
<i>Cs. de la Educación</i>	808	74	71	263	264	103	21		12
<i>Bibliotecología</i>	362	41	7	129	123	47	14		1
<i>Archivero</i>	209	30	1	44	92	30	8		4
<i>Música</i>	605	75	84	68	257	95	18		8
<i>Plástica</i>	1.692	191	165	316	683	275	40		22
<i>Teatro</i>	438	50	64	32	211	65	12		4
<i>Cine</i>	1.376	171	212	102	603	254	27		7
FAC. DE PSICOLOGIA	9.642	931	1.792	904	3.908	1.686	254	1	166
FAC. DE LENGUAS	4.722	1.994	280	213	1.318	506	294	67	50
<i>Castellano</i>	454	173	8	22	133	51	47	9	11
<i>Inglés</i>	3.718	1.601	250	157	1.043	401	182	49	35
<i>Francés</i>	137	61	11	12	21	19	11	2	
<i>Italiano</i>	215	77	8	6	78	16	26	2	2
<i>Alemán</i>	106	51	2	4	26	4	14	4	1
<i>Portugués</i>	92	31	1	12	17	15	14	1	1

CUADRO A 21.1: NUEVOS INSCRIPTOS POR CONVIVENCIA SEGUN AREA DE ESTUDIO - Año 2003

AREAS Dependencias	TOTAL	SOLO	CONVIVENCIA						S/E
			Amigos	Pareja	Padres	Familares	Cónyuge	Otros	
TOTAL UNIVERSIDAD	17.832	1.864	2.350	727	7.603	2.958	334	194	1.802
AREA CIENCIAS BASICAS	4.190	362	559	52	1.449	653	43	82	990
FAC. DE ARQUIT., URB. Y DISEÑO	1.678	110	236	19	625	225	12	21	430
FAC. DE CS. EXACTAS, FIS. Y NAT.	1.132	145	186	18	420	254	10	38	61
<i>Agrimensura</i>	15	2	2	1	6	3	1		
<i>Biología</i>	241	24	30	5	130	46		5	1
<i>Geología</i>	62	8	7	1	33	11		1	1
<i>Ingeniería Civil</i>	125	16	21	1	45	32	1	6	3
<i>Ingeniería Electrónica</i>	224	41	33	2	57	47		7	37
<i>Ing. Mecánica Aeronáutica</i>	97	12	29	2	27	17	3	4	3
<i>Ing. Mecánica Electricista</i>	160	20	25	2	54	37	2	7	13
<i>Química</i>	120	10	18	2	45	36	3	5	1
<i>Ingeniería Industrial</i>	88	12	21	2	23	25		3	2
FAC. DE CIENCIAS QUIMICAS	425	29	89	6	184	97	10	10	
FAC. DE MATEM., AST. Y FISICA	465	61	47	9	219	76	11	13	29
FAC. DE CS. AGROPECUARIAS	490	17	1		1	1			470
AREA CIENCIAS SOCIALES	6.309	793	700	211	3.221	974	98	68	244
FAC. DE DERECHO Y CS SOCIALES	3.919	453	417	166	1.934	617	73	41	218
<i>Abogacía</i>	2.096	331	271	104	875	336	36		143
<i>Trabajo Social</i>	544	56	52	32	219	101	15	9	60
<i>Ciencias de la Información</i>	1.279	66	94	30	840	180	22	32	15
FAC. DE CIENCIAS ECONOMICAS	2.390	340	283	45	1.287	357	25	27	26
AREA CIENCIAS MEDICAS	3.258	342	522	185	1.152	620	50	18	369
FAC. DE CIENCIAS MEDICAS	2.610	295	454	179	772	482	46	13	369
<i>Medicina</i>	527	103	123	2	143	145	10		1
<i>Tecnología Médica</i>	375	20	79	18	135	77	9	9	28
<i>Kinesiología y Fisioterapia</i>	616	65	162	26	200	146	14		3
<i>Fonoaudiología</i>	153	3							150
<i>Enfermería</i>	664	85	53	133	267	84	12	1	29
<i>Nutrición</i>	275	19	37		27	30	1	3	158
FAC. DE ODONTOLOGIA	648	47	68	6	380	138	4	5	
AREA CIENCIAS HUMANAS	4.075	367	569	279	1.781	711	143	26	199
FAC. DE FILOSOFIA Y HUMANID.	1.557	174	189	153	660	272	50	2	57
<i>Filosofía</i>	143	16	13	6	61	28	11	2	6
<i>Letras</i>	229	17	26	26	107	37	8		8
<i>Historia</i>	239	34	22	32	110	28	9		4
<i>Cs. de la Educación</i>	108	7	12	24	34	21	4		6
<i>Bibliotecología</i>	57	3	1	21	21	10	1		
<i>Archivero</i>	26	5		3	14	4			
<i>Música</i>	74	7	12	2	32	10	4		7
<i>Plástica</i>	258	24	31	24	103	55	6		15
<i>Teatro</i>	106	16	17	3	44	18	4		4
<i>Cine</i>	317	45	55	12	134	61	3		7
FAC. DE PSICOLOGIA	1.549	133	254	94	618	276	33		141
FAC. DE LENGUAS	969	60	126	32	503	163	60	24	1
<i>Castellano</i>	71	6	1	6	36	12	9	1	
<i>Inglés</i>	742	44	109	21	391	132	27	18	
<i>Francés</i>	37	1	8	1	15	5	5	2	
<i>Italiano</i>	80	5	6	2	44	10	11	2	
<i>Alemán</i>	17	2	1		9	1	4		
<i>Portugués</i>	22	2	1	2	8	3	4	1	1

CUADRO A 22: TOTAL DE ALUMNOS POR CANTIDAD DE HIJOS QUE POSEEN Y SEXO SEGUN AREA DE ESTUDIO - Año 2003

AREAS	TOTAL		NO TIENE HIJO/A				TIENE HIJO/A				S/E							
	Total	Var	Total	Var	Muj	Uno/a		Dos		Más de dos		Total	Var					
						Total	Muj	Total	Muj	Total	Var			Total	Muj			
TOTAL UNIVERSIDAD	118.922	48.360	70.562	84.838	35.988	48.850	5.825	2.086	3.739	2.785	1.016	1.769	1.971	688	1.283	23.503	8.582	14.921
AREA CIENCIAS BASICAS	25.286	15.006	10.280	15.695	9.381	6.314	793	407	386	270	168	102	158	92	66	8.370	4.958	3.412
FAC. DE ARQUIT., URB. Y DISEÑO	12.411	7.180	5.231	4.895	2.761	2.134	268	145	123	100	69	31	29	17	12	7.119	4.188	2.931
FAC. DE CS. EXACTAS, FIS. Y NAT.	5.409	3.890	1.519	4.436	3.292	1.144	185	150	35	70	64	6	54	45	9	664	339	325
FAC. DE CIENCIAS QUIMICAS	3.150	900	2.250	2.791	817	1.974	242	55	187	74	19	55	43	9	34			
FAC. DE MATEM., AST. Y FISICA	1.475	943	532	1.330	860	470	45	22	23	10	7	3	16	8	8	74	46	28
FAC. DE CS. AGROPECUARIAS	2.841	2.093	748	2.243	1.651	592	53	35	18	16	9	7	16	13	3	513	385	128
AREA CIENCIAS SOCIALES	44.041	18.636	25.405	38.888	16.543	22.345	2.433	974	1.459	1.152	521	631	779	364	415	789	234	555
FAC. DE DERECHO Y CS SOCIALES	26.229	10.476	15.753	22.445	9.033	13.412	1.603	610	993	821	348	473	611	267	344	749	218	531
Abogacia	17.821	7.764	10.057	15.100	6.585	8.515	1.203	492	711	675	306	369	512	226	286	331	155	176
Trabajo Social	2.263	2.41	2.022	1.654	178	1.476	140	19	121	70	7	63	38	6	32	361	31	330
Ciencias de la Información	6.145	2.471	3.674	5.691	2.270	3.421	260	99	161	76	35	41	61	35	26	57	32	25
FAC. DE CIENCIAS ECONOMICAS	17.812	8.160	9.652	16.443	7.510	8.933	830	364	466	331	173	158	168	97	71	40	16	24
AREA CIENCIAS MEDICAS	26.761	9.240	17.521	18.796	6.683	12.113	1.596	453	1.143	688	186	502	530	136	394	5.151	1.782	3.369
FAC. DE CIENCIAS MEDICAS	22.751	7.781	14.970	18.796	6.683	12.113	1.596	453	1.143	688	186	502	530	136	394	1.141	323	818
Medicina	10.288	4.609	5.679	8.884	3.950	4.934	629	259	370	226	104	122	126	71	55	423	225	198
Tecnología Médica	1.929	694	1.235	1.613	583	1.030	158	43	115	51	17	34	37	18	19	70	33	37
Kinesiología y Fisioterapia	4.745	1.735	3.010	4.339	1.612	2.727	267	85	182	81	19	62	37	7	30	21	12	9
Fonoaudiología	1.125	44	1.081	771	28	743	67	29	67	29	1	28	13	13	13	245	15	230
Enfermería	2.632	567	2.265	1.706	408	1.298	444	65	379	292	44	248	314	40	274	76	10	66
Nutrición	1.832	132	1.700	1.483	102	1.381	31	1	30	9	1	8	3	3	3	306	28	278
FAC. DE ODONTOLOGIA	4.010	1.459	2.551													4.010	1.459	2.551
AREA CIENCIAS HUMANAS	22.634	5.478	17.356	11.459	3.381	8.078	1.003	252	751	675	141	534	504	96	408	9.193	1.608	7.585
FAC. DE FILOSOFIA Y HUMANID.	8.470	3.237	5.233	6.962	2.796	4.166	607	214	393	388	103	285	380	86	294	133	38	95
Filosofía	639	360	279	504	281	223	64	41	23	25	13	12	30	17	13	16	8	8
Leitras	1.046	351	695	897	311	586	61	21	40	36	7	29	34	5	29	18	7	11
Historia	1.295	561	734	1.069	463	606	96	38	58	60	24	36	51	26	25	19	10	9
Cs. de la Educación	808	132	676	526	88	438	89	16	73	103	18	85	72	6	66	18	4	14
Bibliotecología	362	52	310	217	38	179	50	5	45	40	6	34	49	3	46	6	6	6
Archivero	209	58	151	138	35	103	22	9	13	16	6	10	26	5	21	7	3	4
Música	605	425	180	545	395	150	31	20	11	7	4	3	12	4	8	10	2	8
Plástica	1.692	408	1.284	1.373	349	1.024	119	24	95	79	16	63	95	16	79	26	3	23
Teatro	438	123	315	408	117	291	15	4	11	8	1	7	3	1	2	4	4	4
Cine	1.376	767	609	1.285	719	566	60	36	24	14	8	6	8	3	5	9	1	8
FAC. DE PSICOLOGIA	9.642	1.656	7.986	4.175	545	3.630	227	9	218	146	12	134	124	10	114	4.970	1.080	3.890
FAC. DE LENGUAS	4.722	585	4.137	322	40	282	169	29	140	141	26	115				4.090	490	3.600

CUADRO A 23: TOTAL DE ALUMNOS POR PRACTICA DEPORTIVA Y SEXO SEGUN AREA DE ESTUDIO - Año 2003

AREAS	TOTAL			PRACTICAN DEPORTES			NO PRACTICAN			S/E		
	Total	Var	Muj	Total	Var	Muj	Total	Var	Muj	Total	Var	
	Dependencias											
TOTAL UNIVERSIDAD	118.922	48.360	70.562	45.814	23.658	22.156	63.716	20.951	42.765	9.392	3.751	5.641
AREA CIENCIAS BASICAS	25.286	15.006	10.280	8.770	6.219	2.551	15.137	7.937	7.200	1.379	850	529
FAC. DE ARQUIT., URB. Y DISEÑO	12.411	7.180	5.231	4.459	3.125	1.334	7.825	3.975	3.850	127	80	47
FAC. DE CS. EXACTAS, FIS. Y NAT.	5.409	3.890	1.519	2.456	2.035	421	2.289	1.516	773	664	339	325
FAC. DE CIENCIAS QUIMICAS	3.150	900	2.250	1.194	529	665	1.955	371	1.584	1	1	1
FAC. DE MATEM., AST. Y FISICA	1.475	943	532	387	298	89	1.014	599	415	74	46	28
FAC. DE CS. AGROPECUARIAS	2.841	2.093	748	274	232	42	2.054	1.476	578	513	385	128
AREA CIENCIAS SOCIALES	44.041	18.636	25.405	16.814	9.406	7.408	24.589	8.150	16.439	2.638	1.080	1.558
FAC. DE DERECHO Y CS SOC.	26.229	10.476	15.753	12.297	6.438	5.859	11.334	2.974	8.360	2.598	1.064	1.534
Abogacía	17.821	7.764	10.057	9.840	5.354	4.486	7.648	2.255	5.393	333	155	178
Trabajo Social	2.263	241	2.022	242	61	181	1.660	149	1.511	361	31	330
Ciencias de la Información	6.145	2.471	3.674	2.215	1.023	1.192	2.026	570	1.456	1.904	878	1.026
FAC. DE CIENCIAS ECONOMICAS	17.812	8.160	9.652	4.517	2.968	1.549	13.255	5.176	8.079	40	16	24
AREA CIENCIAS MEDICAS	26.761	9.240	17.521	10.212	5.097	5.115	11.415	2.388	9.027	5.134	1.755	3.379
FAC. DE CIENCIAS MEDICAS	22.751	7.781	14.970	10.212	5.097	5.115	11.415	2.388	9.027	1.124	296	828
Medicina	10.288	4.609	5.679	5.452	3.047	2.405	4.450	1.372	3.078	386	190	196
Tecnología Médica	1.929	694	1.235	734	403	331	1.124	258	866	71	33	38
Kinesiología y Fisioterapia	4.745	1.735	3.010	3.080	1.364	1.716	1.634	354	1.280	31	17	14
Fonoaudiología	1.125	44	1.081	61	2	59	819	27	792	245	15	230
Enfermería	2.832	567	2.265	758	268	490	1.989	286	1.703	85	13	72
Nutrición	1.832	132	1.700	127	13	114	1.399	91	1.308	306	28	278
FAC. DE ODONTOLOGIA	4.010	1.459	2.551							4.010	1.459	2.551
AREA CIENCIAS HUMANAS	22.834	5.478	17.356	10.018	2.936	7.082	12.575	2.476	10.099	241	66	175
FAC. DE FILOSOFIA Y HUMANID.	8.470	3.237	5.233	3.836	1.733	2.103	4.464	1.456	3.008	170	48	122
Filosofía	639	360	279	306	195	111	316	157	159	17	8	8
Letras	1.046	351	695	466	169	297	554	173	381	26	9	17
Historia	1.295	561	734	602	312	290	665	238	427	28	11	17
Cs. de la Educación	808	132	676	322	73	249	461	53	408	25	6	19
Bibliotecología	362	52	310	136	26	110	217	25	192	9	1	8
Archivero	209	58	151	100	32	68	99	23	76	10	3	7
Música	605	425	180	78	209	11	307	213	94	11	3	8
Plástica	1.692	408	1.284	762	210	552	904	195	709	26	3	23
Teatro	438	123	315	191	71	120	241	52	189	6	6	6
Cine	1.376	767	609	664	436	228	700	327	373	12	4	8
FAC. DE PSICOLOGIA	9.642	1.656	7.986	5.170	1.026	4.144	4.451	621	3.830	21	9	12
FAC. DE LENGUAS	4.722	585	4.137	1.012	177	835	3.660	399	3.261	50	9	41

CUADRO A 23.1: TOTAL DE ALUMNOS POR LUGAR DONDE PRACTICAN DEPORTES SEGUN AREA DE ESTUDIO - Año 2003

AREAS Dependencias	TOTAL	NO PRACTICAN	Total	LUGAR DONDE PRACTICA			S/E		
				En la UNC	Gimnasio Priv	Particular		Otros	S/E
TOTAL UNIVERSIDAD	118.922	63.716	45.814	10.506	11.826	15.141	6.312	2.029	9.392
AREA CIENCIAS BASICAS	25.286	15.137	8.770	758	2.144	2.890	1.184	1.794	1.379
FAC. DE ARQUIT., URB. Y DISEÑO	12.411	7.825	4.459	252	1.423	2.018	766		127
FAC. DE CS. EXACTAS, FIS. Y NAT.	5.409	2.289	2.456	343	65	141	114	1.793	664
FAC. DE CIENCIAS QUIMICAS	3.150	1.955	1.194	81	429	465	218	1	1
FAC. DE MATEM., AST. Y FISICA	1.475	1.014	387	49	135	143	60		74
FAC. DE CS. AGROPECUARIAS	2.841	2.054	274	33	92	123	26		513
AREA CIENCIAS SOCIALES	44.041	24.589	16.814	2.987	5.116	6.283	2.274	154	2.638
FAC. DE DERECHO Y CS SOC.	26.229	11.334	12.297	2.599	3.102	4.647	1.795	154	2.598
Abogacía	17.821	7.648	9.840	1.644	2.684	4.040	1.470	2	333
Trabajo Social	2.263	1.660	242	20	109	88	25		361
Ciencias de la Información	6.145	2.026	2.215	935	309	519	300	152	1.904
FAC. DE CIENCIAS ECONOMICAS	17.812	13.255	4.517	388	2.014	1.636	479		40
AREA CIENCIAS MEDICAS	26.761	11.415	10.212	2.455	2.605	3.592	1.486	74	5.134
FAC. DE CIENCIAS MEDICAS	22.751	11.415	10.212	2.455	2.605	3.592	1.486	74	1.124
Medicina	10.288	4.450	5.452	873	1.671	2.106	735	67	386
Tecnología Médica	1.929	1.124	734	121	154	306	153		71
Kinesiología y Fisioterapia	4.745	1.634	3.080	1.259	529	838	453	1	31
Fonoaudiología	1.125	819	61	4	30	26	1		245
Enfermería	2.832	1.989	758	191	130	295	136	6	85
Nutrición	1.832	1.399	127	7	91	21	8		306
FAC. DE ODONTOLOGIA	4.010								4.010
AREA CIENCIAS HUMANAS	22.834	12.575	10.018	4.306	1.961	2.376	1.368	7	241
FAC. DE FILOSOFIA Y HUMANID.	8.470	4.464	3.836	1.339	549	1.179	762	7	170
Filosofía	639	316	306	101	47	99	56	3	17
Letras	1.046	554	466	163	62	145	94	2	26
Historia	1.295	665	602	234	73	201	94	28	28
Cs. de la Educación	808	461	322	117	61	79	65	25	25
Bibliotecología	362	217	136	68	11	31	25	1	9
Archivero	209	99	100	49	10	24	17		10
Música	605	307	287	84	26	112	65		11
Plástica	1.692	904	762	313	119	184	146		26
Teatro	438	241	191	50	26	63	51	1	6
Cine	1.376	700	664	160	114	241	149		12
FAC. DE PSICOLOGIA	9.642	4.451	5.170	2.890	865	921	494		21
FAC. DE LENGUAS	4.722	3.660	1.012	77	547	276	112		50

CUADRO A 23.2: TOTAL DE ALUMNOS POR DEPORTES QUE PRACTICAN SEGUN AREA DE ESTUDIO - Año 2003

AREAS	TOTAL	NO PRACTICAN	Total	DEPORTES QUE PRACTICAN							S/E		
				Fútbol	Básquet	Vóleibol	Gimnasia	Tenis	Natación	Handbol		Otros	
TOTAL UNIVERSIDAD	118.922	63.716	45.814	16.834	1.828	2.028	10.106	958	1.789	459	8.616	3.196	9.392
AREA CIENCIAS BASICAS	25.286	15.137	8.770	2.667	379	286	1.536	155	237	53	1.465	1.992	1.379
FAC. DE ARQUIT., URB. Y DISEÑO	12.411	7.825	4.459	1.765	235	177	1.020	115	138	34	973	2	127
FAC. DE CS. EXACTAS, FIS. Y NAT.	5.409	2.289	2.456	286	27	8	30	5	7	4	99	1.990	664
FAC. DE CIENCIAS QUIMICAS	3.150	1.955	1.194	313	71	72	395	26	53	9	255		1
FAC. DE MATEM., AST. Y FISICA	1.475	1.014	387	158	36	18	63	4	23	3	82		74
FAC. DE CS. AGROPECUARIAS	2.841	2.054	274	145	10	11	28	5	16	3	56		513
AREA CIENCIAS SOCIALES	44.041	24.589	16.814	5.847	738	759	3.901	482	695	199	3.095	1.098	2.638
FAC. DE DERECHO Y CS SOC.	26.229	11.334	12.297	3.938	482	547	2.781	353	479	172	2.447	1.098	2.598
Abogacia	17.821	7.648	9.840	3.558	385	393	2.376	332	415	134	2.243	4	333
Trabajo Social	2.263	1.660	242	49	6	26	114	3	13	1	30		361
Ciencias de la Información	6.145	2.026	2.215	331	91	128	291	18	51	37	174	1.094	1.904
FAC. DE CIENCIAS ECONOMICAS	17.812	13.255	4.517	1.909	256	212	1.120	129	216	27	648		40
AREA CIENCIAS MEDICAS	26.761	11.415	10.212	3.633	466	590	2.587	163	381	103	2.200	89	5.134
FAC. DE CIENCIAS MEDICAS	22.751	11.415	10.212	3.633	466	590	2.587	163	381	103	2.200	89	1.124
Medicina	10.288	4.450	5.452	1.603	274	276	1.503	113	235	38	1.329	81	386
Tecnología Médica	1.929	1.124	734	291	37	47	174	11	17	6	151		71
Kinesiología y Fisioterapia	4.745	1.634	3.080	1.444	119	185	584	30	93	47	576	2	31
Fonoaudiología	1.125	819	61	4	1	3	40	1	6	1	5		245
Enfermería	2.832	1.989	758	287	30	70	203	6	24	11	121	6	85
Nutrición	1.832	1.399	127	4	5	9	83	2	6		18		306
FAC. DE ODONTOLOGIA	4.010												4.010
AREA CIENCIAS HUMANAS	22.834	12.575	10.018	4.687	245	393	2.082	158	476	104	1.856	17	241
FAC. DE FILOSOFIA Y HUMANID.	8.470	4.464	3.836	1.608	123	140	597	78	253	52	973	12	170
Filosofía	639	316	306	125	12	4	35	6	30	7	83	4	17
Letras	1.046	554	466	196	18	21	86	7	30	5	100	3	26
Historia	1.295	665	602	301	20	35	73	12	21	9	129	2	28
Cs. de la Educación	808	461	322	131	7	18	80	3	18		65		25
Bibliotecología	362	217	136	72	4	4	20	4	4	3	27	2	9
Archivo	209	99	100	50	2	5	17		3	1	21	1	10
Música	605	307	287	120	14	3	27	6	39	6	72	11	11
Plástica	1.692	904	762	302	12	18	148	11	46	7	218		26
Teatro	438	241	191	54	7	6	32	2	19	2	69		6
Cine	1.376	700	664	257	27	26	79	31	43	12	189		12
FAC. DE PSICOLOGIA	9.642	4.451	5.170	2.983	80	166	966	59	148	35	728	5	21
FAC. DE LENGUAS	4.722	3.660	1.012	96	42	87	519	21	75	17	155		50

CUADRO A 24: TOTAL DE ALUMNOS POR NIVEL EDUCATIVO DEL PADRE SEGUN AREA DE ESTUDIO - Año 2003

AREAS	TOTAL	NIVEL EDUCATIVO DEL PADRE												S/E		
		Sin Estudios	Primario		Secund. Incomp.		Secund. Completo		Terciario Incomp.		Terciario Completo		Univers. Incomp.		Univers. Completo	Pos-grado
			Incomp.	Completo	Incomp.	Completo	Incomp.	Completo	Incomp.	Completo						
TOTAL UNIVERSIDAD	118.922	5.024	5.976	14.296	14.698	20.416	1.630	3.649	8.039	14.422	1.590	29.182	6.981			
AREA CIENCIAS BASICAS	25.286	2.035	857	2.227	2.705	3.772	305	865	2.033	3.359	147	6.981				
FAC. DE ARQUIT., URB. Y DISEÑO	12.411	552	326	913	1.207	1.613	106	376	1.153	1.821		4.344				
FAC. DE CS. EXACTAS, FIS. Y NAT.	5.409	801	166	391	479	894	60	139	374	776	147	1.182				
Agrimensura	113	30	8	8	10	27	1	2	4	15	1	15				
Biología	1.050	9	26	88	98	154	8	33	102	223	15	294				
Geología	362	5	12	30	38	65	6	11	44	68		83				
Ingeniería Civil	968	264	34	62	73	133	13	30	63	138	16	142				
Ingeniería Electrónica	974	108	29	52	90	152	4	15	33	68	64	359				
Ing. Mecánica Aeronáutica	466	105	21	42	37	102	11	18	32	48	7	43				
Ing. Mecánica Electricista	595	111	22	46	60	102	6	14	30	87	13	104				
Química	617	139	20	50	58	114	9	12	44	94	24	53				
Ingeniería Industrial	264	30	2	13	15	45	2	4	22	35	7	89				
FAC. DE CIENCIAS QUIMICAS	3.150	110	200	494	573	734	49	191	327	472		120				
FAC. DE MATEM., AST. Y FISICA	1.475	78	80	175	242	240	21	64	165	290		1.335				
FAC. DE CS. AGROPECUARIAS	2.841	494	85	254	204	291	69	95	14							
AREA CIENCIAS SOCIALES	44.041	535	2.233	5.289	5.736	7.720	732	902	2.466	4.662	833	12.933				
FAC. DE DERECHO Y CS SOCIALES	26.229	455	1.527	3.678	3.821	5.498	309	902	2.466	4.662	833	2.078				
Abogacía	17.821	175	961	2.534	2.495	3.736	206	623	1.685	3.334	644	1.428				
Trabajo Social	2.263	168	220	419	371	402	21	62	120	122		358				
Ciencias de la Información	6.145	112	346	725	955	1.360	82	217	661	1.206	189	292				
FAC. DE CIENCIAS ECONOMICAS	17.812	80	706	1.611	1.915	2.222	423					10.855				
AREA CIENCIAS MEDICAS	26.761	826	1.652	3.953	3.505	5.294	314	1.039	1.937	3.765	551	3.925				
FAC. DE CIENCIAS MEDICAS	22.751	655	1.497	3.586	2.960	4.479	250	867	1.578	2.889	480	3.510				
Medicina	10.288	359	479	1.254	1.499	2.052	143	477	978	2.207	408	432				
Tecnología Médica	1.929	22	170	387	327	369	21	58	113	103	18	341				
Kinesiología y Fisioterapia	4.745	120	264	962	662	1.506	54	256	388	482	45	6				
Fonoaudiología	1.125	3	14	32	31	54	2	15	9	11		954				
Enfermería	2.832	144	555	927	397	423	23	43	73	49	9	189				
Nutrición	1.832	7	15	24	44	75	7	18	17	37		1.588				
FAC. DE ODONTOLOGIA	4.010	171	155	367	545	815	64	172	359	876	71	415				

continúa

CUADRO A 24 (CONTINUACION)

AREAS	TOTAL	NIVEL EDUCATIVO DE LA MADRE												S/E
		Sin Estudios	Primario Incomp.	Primario Completo	Secund. Incomp.	Secund. Completo	Terciario Incomp.	Terciario Completo	Univers. Incomp.	Univers. Completo	Pos-grado			
AREA CIENCIAS HUMANAS	22.834	1.028	1.234	2.827	2.752	3.630	279	843	1.603	2.636	59	5.343		
FAC. DE FILOSOFIA Y HUMANID.	8.470	393	324	852	548	815	69	184	385	608	59	4.233		
Filosofía	639	36	23	89	81	114	9	33	66	126	10	52		
Letras	1.046	41	50	173	132	207	17	37	114	179	28	68		
Historia	1.295	63	93	257	146	245	21	66	112	166	13	113		
Cs. de la Educación	808	34	84	178	111	161	13	33	59	92	6	37		
Bibliotecología	362	18	50	95	41	50	5	10	25	29	2	37		
Archivero	209	4	24	60	37	38	4	5	9	16		12		
Música	605	32										573		
Plástica	1.692	66										1.626		
Teatro	438	22										416		
Cine	1.376	77										1.299		
FAC. DE PSICOLOGIA	9.642	167	612	1.349	1.436	1.789	139	428	1.028	1.704		990		
FAC. DE LENGUAS	4.722	1.068	298	626	768	1.026	71	231	190	324		120		
Castellano	454	59	48	95	117	72	6	12	16	15		14		
Inglés	3.718	878	215	460	557	839	52	202	155	274		86		
Francés	137	42	4	8	29	29	4	5	2	8		6		
Italiano	215	31	22	33	45	40	7	4	12	10		11		
Alemán	106	40	3	15	9	23		5	1	9		1		
Portugués	92	18	6	15	11	23	2	3	4	8		2		

GRAFICO 11: DISTRIBUCION DEL TOTAL DE ALUMNOS POR NIVEL EDUCATIVO DEL PADRE Y AREA DE ESTUDIO
Año 2003

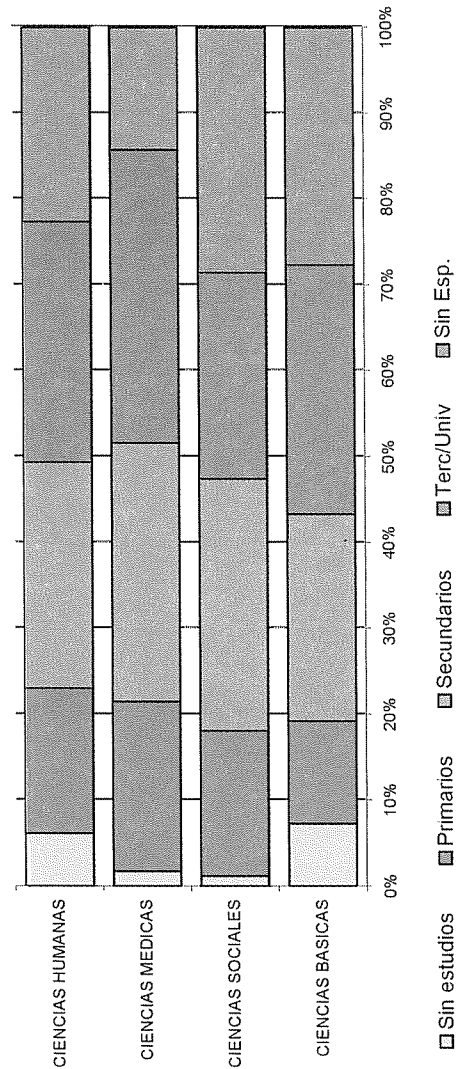

CUADRO A 25: TOTAL DE ALUMNOS POR NIVEL EDUCATIVO DE LA MADRE SEGUN AREA DE ESTUDIO - Año 2003

AREAS	TOTAL	NIVEL EDUCATIVO DE LA MADRE												S/E		
		Sin Estudios	Primario		Secund. Incomp.		Secund. Completo		Terciario Incomp.		Terciario Completo		Univers. Incomp.		Univers. Completo	Pos-grado
			Incomp.	Completo	Incomp.	Completo	Incomp.	Completo	Incomp.	Completo						
TOTAL UNIVERSIDAD	118.922	4.245	4.910	14.660	12.527	20.580	2.356	10.661	6.469	12.424	1.555	28.535				
AREA CIENCIAS BASICAS	25.286	1.842	732	2.285	2.294	3.799	438	2.414	1.548	2.817	133	6.984				
FAC. DE ARQUIT., URB. Y DISEÑO	12.411	527	275	972	1.010	1.670	185	1.197	872	1.387		4.316				
FAC. DE CS. EXACTAS, FIS. Y NAT.	5.409	734	143	410	429	869	86	423	304	772	133	1.106				
Agrimensura	113	29	2	4	10	29	3	5	4	12	1	74				
Biología	1.050	7	20	72	93	153	17	113	80	201	11	283				
Geología	362	7	7	34	36	59	8	36	32	62	1	80				
Ingeniería Civil	968	241	32	69	69	146	20	85	54	109	12	131				
Ingeniería Electrónica	974	98	25	69	56	167	7	28	35	101	60	328				
Ing. Mecánica Aeronáutica	466	97	15	40	41	87	8	39	22	70	12	35				
Ing. Mecánica Eléctrica	595	105	15	49	62	94	5	49	25	79	9	103				
Química	617	123	24	60	45	101	16	48	36	101	20	43				
Ingeniería Industrial	264	27	3	13	17	33	2	20	16	37	7	89				
FAC. DE CIENCIAS QUIMICAS	3.150	100	178	499	470	663	66	554	235	385						
FAC. DE MATEM., AST. Y FISICA	1.475	76	81	192	207	262	37	155	118	273		74				
FAC. DE CS. AGROPECUARIAS	2.841	405	55	212	178	335	64	85	19			1.488				
AREA CIENCIAS SOCIALES	44.041	529	1.817	5.607	4.939	7.991	930	2.942	2.073	3.855	793	12.565				
FAC. DE DERECHO Y CS SOCIALES	26.229	451	1.236	3.849	3.323	5.519	557	2.942	2.073	3.855	793	1.631				
Abogacía	17.821	169	804	2.655	2.130	3.802	378	2.088	1.469	2.566	573	1.187				
Trabajo Social	2.263	181	173	419	364	394	54	211	68	109		290				
Ciencias de la Información	6.145	101	259	775	829	1.323	125	643	536	1.180	220	154				
FAC. DE CIENCIAS ECONOMICAS	17.812	78	581	1.758	1.616	2.472	373					10.934				
AREA CIENCIAS MEDICAS	26.761	464	1.399	3.885	2.946	5.122	540	3.056	1.581	3.383	567	3.818				
FAC. DE CIENCIAS MEDICAS	22.751	309	1.277	3.557	2.530	4.351	419	2.546	1.260	2.598	492	3.412				
Medicina	10.288	91	374	1.275	1.186	2.051	285	1.499	823	1.944	412	398				
Tecnología Médica	1.929	26	137	390	334	350	33	181	78	82	14	304				
Kinesiología y Fisioterapia	4.745	57	199	905	563	1.448	101	682	279	447	58	6				
Fonoaudiología	1.125	3	8	33	32	39	6	21	13	17		953				
Enfermería	2.832	122	546	920	384	391	33	136	56	75	8	161				
Nutrición	1.832	10	13	34	31	72	11	27	11	33		1.590				
FAC. DE ODONTOLOGIA	4.010	155	122	328	416	771	121	510	321	785	75	406				

continúa

CUADRO A 25 (CONTINUACION)

AREAS	TOTAL	NIVEL EDUCATIVO DE LA MADRE												S/E		
		Sin Estudios	Primario		Secund. Incomp.		Secund. Completo		Terciario Incomp.		Terciario Completo		Univers. Incomp.		Univers. Completo	Pos- grado
			Incomp.	Completo	Incomp.	Completo	Incomp.	Completo	Incomp.	Completo						
AREA CIENCIAS HUMANAS	22.834	1.410	962	2.863	2.348	3.668	448	2.249	1.267	2.369	62	5.168				
FAC. DE FILOSOFIA Y HUMANID.	8.470	362	282	795	450	791	77	379	317	670	62	4.285				
Filosofía	639	28	29	86	45	122	10	56	56	137	14	56				
Letras	1.046	41	33	134	97	197	20	110	80	205	26	103				
Historia	1.295	48	71	228	140	220	27	91	106	211	13	140				
Cs. de la Educación	808	27	68	173	98	148	17	93	49	85	9	41				
Bibliotecología	362	10	50	111	39	66	1	19	17	24		25				
Archivero	209	3	31	63	31	38	2	10	9	8		14				
Música	605	41										564				
Plástica	1.692	66										1.626				
Teatro	438	28										410				
Cine	1.376	70										1.306				
FAC. DE PSICOLOGIA	9.642	189	440	1.412	1.257	1.809	241	1.242	798	1.430		824				
FAC. DE LENGUAS	4.722	859	240	676	641	1.068	130	628	152	269		59				
Castellano	454	51	42	103	65	89	8	55	21	10		10				
Inglés	3.718	714	165	474	505	864	111	507	114	228		36				
Francés	137	25	4	20	24	30	3	18	2	5		6				
Italiano	215	30	18	43	26	47	3	21	10	13		4				
Alemán	106	34	2	21	8	13	3	16	3	5		1				
Portugués	92	5	9	15	13	25	2	11	2	8		2				

GRAFICO 12: DISTRIBUCION DEL TOTAL DE ALUMNOS POR EL NIVEL EDUCATIVO DE LA MADRE Y AREA DE ESTUDIO
Año 2003

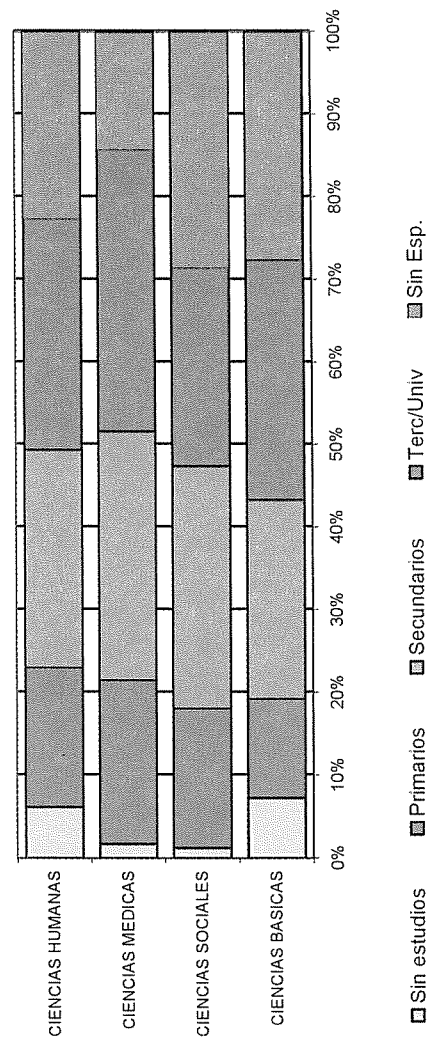

CAPITULO III

EGRESADOS

Año 2002

CUADRO E 1: EGRESADOS DE CARRERAS DE GRADO POR SEXO SEGUN AREA DE ESTUDIO Y TITULO OBTENIDO - Año 2002

AREAS Títulos	Total	VARONES		MUJERES	
		Cantidad	Porc.	Cantidad	Porc.
TOTAL UNIVERSIDAD	6.452	2.538	39,3	3.914	60,7
TOTAL AREA CIENCIAS BASICAS	1.403	708	50,5	695	49,5
FAC. DE ARQUITECTURA, URB. Y DISEÑO	543	290	53,4	253	46,6
Arquitecto	474	239		235	
Diseñador Industrial	69	51		18	
FAC. DE CIENCIAS EXACTAS, FISICAS Y NATURALES	374	228	61,0	146	39,0
Ing. Civil	59	49		10	
Ing. Mecánico Electricista	26	26			
Ing. Electricista Electrónico	13	10		3	
Ing. Mecánico Aeronáutico	11	10		1	
Ing. Aeronáutico	2	2			
Agrimensor	9	7		2	
Ing. Químico Industrial	6	2		4	
Ing. Químico	75	21		54	
Geólogo	22	13		9	
Biólogo	65	19		46	
Prof. en Ciencias Biológicas	9			9	
Ingeniero Electrónico	64	59		5	
Químico Industrial*	2			2	
Constructor	11	10		1	
FAC. DE CIENCIAS QUÍMICAS	356	96	27,0	260	73,0
Lic. en Química	22	11		11	
Lic. en Química Farmacéutica	76	16		60	
Farmacéutico	60	11		49	
Lic. en Bioquímica	141	33		108	
Bioquímico	57	25		32	
FAC. DE MATEMATICA, ASTRONOMIA Y FISICA	36	18	50,0	18	50,0
Lic. en Matemática	4	3		1	
Prof. en Matemática	6	2		4	
Lic. en Astronomía	10	6		4	
Lic. en Física	7	3		4	
Prof. de Física	4	1		3	
Lic. en Computación	5	3		2	
FAC. DE CS. AGROPECUARIAS	94	76	80,9	18	19,1
Ing. Agrónomo	94	76	80,9	18	19,1
TOTAL AREA CIENCIAS SOCIALES	2.018	887	44,0	1.131	56,0
FAC. DE DERECHO Y CIENCIAS SOCIALES	1.285	534	41,6	751	58,4
Abogado	929	452		477	
Lic. en Trabajo Social	107	7		100	
Lic. en Comunicación Social	249	75		174	
FAC. DE CIENCIAS ECONOMICAS	733	353	48,2	380	51,8
Contador Público	571	279		292	
Lic. en Economía	31	18		13	
Lic. en Administración	131	56		75	

continúa

CUADRO E1 (CONTINUACION)

AREAS Títulos	Total	VARONES		MUJERES	
		Cantidad	Porc.	Cantidad	Porc.
TOTAL AREA CIENCIAS MEDICAS	2.236	814	36,4	1.422	63,6
FAC. DE CIENCIAS MEDICAS	1.802	638	35,4	1.164	64,6
Médico Cirujano	935	435		500	
Téc. en Laboratorio Cl. e Histopatológico	64	13		51	
Lic. en Prod. de Bio-imágenes	164	61		103	
Lic. en Kinesiología y Fisioterapia	391	115		276	
Lic. en Fonoaudiología	60			60	
Lic. en Enfermería	45	6		39	
Lic. en Nutrición	143	8		135	
FAC. DE ODONTOLOGIA	434	176	40,6	258	59,4
Odontólogo	434	176	40,6	258	59,4
TOTAL AREA CIENCIAS HUMANAS	795	129	16,2	666	83,8
FAC. DE FILOSOFIA Y HUMANIDADES	241	65	27,0	176	73,0
Lic. en Filosofía	9	4		5	
Prof. en Filosofía	9	8		1	
Lic. en Letras Clásicas	1	1			
Lic. en Letras Modernas	10	2		8	
Prof. en Letras Modernas	18	6		12	
Lic. en Historia	13	3		10	
Prof. en Historia	28	12		16	
Lic. en Ciencias de la Educación	14	1		13	
Prof. en Ciencias de la Educación	16			16	
Lic. en Bibliotecología	4	1		3	
Archivero					
Prof. en Perfeccionamiento Instrumental					
Lic. en Perfeccionamiento Instrumental	1			1	
Prof. en Composición	4	1		3	
Lic. en Composición	3	3			
Prof. en Educación Musical	4			4	
Lic. en Pintura	34	4		30	
Lic. en Escultura	7	1		6	
Prof. Sup. en Artes Plásticas	21			21	
Lic. en Grabado	12	3		9	
Lic. en Teatro	8	2		6	
Lic. en Cine y T.V.	25	13		12	
FAC. DE PSICOLOGIA	424	56	13,2	368	86,8
Lic. en Psicología	392	53		339	
Prof. en Psicología	32	3		29	
FACULTAD DE LENGUAS	130	8	6,2	122	93,8
Lic. en Lengua y Literatura Castellana	4			4	
Prof. de Lengua y Literatura Castellana	10			10	
Lic. en Lengua y Literatura Inglesa	1			1	
Traductor de Inglés	57	1		56	
Prof. de Lengua Inglesa	43	6		37	
Lic. en Lengua y Literatura Francesa	2	1		1	
Traductor de Francés	4			4	
Prof. de Francés					
Traductor de Italiano	3			3	
Prof. de Italiano	2			2	
Lic. en Lengua y Literatura Alemana	1			1	
Traductor de Alemán	2			2	
Prof. de Alemán	1			1	

CUADRO E 2: EGRESADOS DE CARRERAS DE GRADO POR AÑO DE INGRESO A LA CARRERA SEGUN AREA DE ESTUDIO - AMBOS SEXOS - Año 2002

AREAS	Total	AÑO DE INGRESO											
		Hasta 1990	1991	1992	1993	1994	1995	1996	1997	1998	1999	2000	2001
TOTAL UNIVERSIDAD	6.452	676	251	301	522	786	1.164	1.310	935	351	156		
<i>Porcentaje</i>	<i>100</i>	<i>10,5</i>	<i>3,9</i>	<i>4,7</i>	<i>8,1</i>	<i>12,2</i>	<i>18,0</i>	<i>20,3</i>	<i>14,5</i>	<i>5,4</i>	<i>2,4</i>		
TOTAL AREA CIENCIAS BASICAS	1.403	180	84	101	142	201	227	242	170	48	8		
FAC. DE ARQUITECTURA, URB. Y DISEÑO	543	64	32	50	73	104	114	82	24				
Arquitecto	474	61	27	46	65	89	101	69	16				
Diseñador Industrial	69	3	5	4	8	15	13	8					
FAC. DE CIENCIAS EXACTAS, FISICAS Y NATURALE:	374	76	20	15	26	38	50	63	68	13	5		
Ing. Civil	59	15	5	3	7	11	9	6	3				
Ing. Mecánico Electricista	26	3	3	2	5	3	3	3	2				
Ing. Electricista Electrónico	13	13											
Ing. Mecánico Aeronáutico	11	3	2	1	1	1	4						
Ing. Aeronautica	2												
Agrimensor	9	2		2	1			4					
Ing. Químico Industrial	6			2		4							
Ing. Químico	75						8	22	41	3	1		
Geólogo	22	3		2	1	2	3	10		1			
Biólogo	65	9	2		4	7	12	8	14	5	4		
Prof. en Ciencias Biológicas	9	1				4	1	1		2			
Ingeniero Electrónico	64	21	7	3	8	6	6	9	4				
Químico Industrial*	2	1	1										
Tec. Mecánico Electricista	11	5					4		2				
FAC. DE CIENCIAS QUÍMICAS	356	29	28	24	24	40	42	66	71	30	2		
Lic. en Química	22	1	1			2	2	3	4	9			
Lic. en Química Farmacéutica	76	8	11	11	3	11	5	8	10	9			
Farmacéutico	60	9	6	5	3	4	3	10	10	8	2		
Lic. en Bioquímica	57	2	3		6	3	8	11	21	3			
Bioquímico	141	9	7	8	12	20	24	34	26	1			
FAC. DE MATEMÁTICA, ASTRONOMIA Y FISICA	36	4		3	2	3	5	6	7	5	1		
Lic. en Matemática	4							1		3			
Prof. en Matemática	6	2						1	2	1			
Lic. en Astronomía	10	1		1	1	1	3	2	1				
Lic. en Física	7	1		1			2	1	1	1			
Prof. de Física	4			1	1	1	1	1					
Lic. en Computación	5						1		3				
FAC. DE CS. AGROPECUARIAS	94	7	4	9	17	16	16	25					
Ing. Agrónomo	94	7	4	9	17	16	16	25					

continúa

CUADRO E 2 (CONTINUACION)

AREAS	Total	AÑO DE INGRESO											
		Hasta 1990	1991	1992	1993	1994	1995	1996	1997	1998	1999	2000	2001
TOTAL AREA CIENCIAS SOCIALES	2.018	204	79	78	203	315	457	448	199	31	4		
FAC. DE DERECHO Y CIENCIAS SOCIALES	1.285	155	53	54	119	206	303	272	92	28	3		
Abogado	929	140	45	50	104	160	206	175	45	2	2		
Lic. en Trabajo Social	107	7	3	2	2	5	16	23	25	26			
Lic. en Comunicación Social	249	8	5	4	13	41	81	74	22		1		
FAC. DE CIENCIAS ECONOMICAS	733	49	26	24	84	109	154	176	107	3	1		
Contador Público	571	40	18	20	66	88	127	134	76	1	1		
Lic. en Economía	31	1	1	1	1	2	4	11	11				
Lic. en Administración	131	8	7	4	17	19	23	31	20	2			
TOTAL AREA CIENCIAS MEDICAS	2.236	186	61	82	112	192	343	444	446	227	143		
FAC. DE CIENCIAS MEDICAS	1.802	149	47	58	76	143	281	365	337	204	142		
Médico Cirujano	935	89	37	39	46	111	219	239	154	1			
Téc. en Laboratorio Cl. e Histopatológico	64	22		2	2		1	1	1	12	25		
Lic. en Kinesología y Fisioterapia	391	15	5	7	11	17	30	65	94	146	1		
Lic. en Fonoaudiología	60	10	2	11	12	2	9	11	3				
Lic. en Prod. de Bio-Imágenes	164						3	2	18	29	112		
Lic. en Enfermería	45	9			2	4	2	8	10	6	4		
Lic. en Nutrición	143	4	3	1	3	9	17	39	57	10			
FAC. DE ODONTOLOGIA	434	37	14	24	36	49	62	79	109	23	1		
Odontólogo	434	37	14	24	36	49	62	79	109	23	1		
TOTAL AREA CIENCIAS HUMANAS	795	106	27	40	65	78	137	176	120	45	1		
FAC. DE FILOSOFIA Y HUMANIDADES	241	48	8	11	26	23	49	34	42				
Lic. en Filosofía	9	3	1		2	1	2						
Prof. en Filosofía	9	2		1			1	3	2				
Lic. en Letras Clásicas	1	1											
Lic. en Letras Modernas	10	3	1			2	2	1	1				
Prof. en Letras Modernas	18	5	1		1	2	2	2	5				
Lic. en Historia	13	6	1	2		3	1						
Prof. en Historia	28	1			3	2	4	8	10				
Lic. en Ciencias de la Educación	14	5	1	1	4	2	3	1					
Prof. en Ciencias de la Educación	16	2	2	2	2	2	2	2	6				
Lic. en Bibliotecología	4	3			1								
Archivero													

continúa

CUADRO E 2 (CONTINUACION)

AREAS	Total	AÑO DE INGRESO																		
		Hasta 1990	1991	1992	1993	1994	1995	1996	1997	1998	1999	2000	2001							
Títulos																				
Lic. en Perfec. Instrumental	1											1								
Prof. en Composición	4	2									2									
Lic. en Composición	3	1		1							1									
Prof. en Educación Musical	4		1								1									
Lic. en Pintura	34	11	1	1	3	3	3	3	3	9	4	2								
Lic. en Escultura	7		1							3										
Prof. Sup. en Artes Plásticas	13									4	1	8								
Lic. en Grabado	20	3			2	3	2	4	6											
Lic. en Teatro	8				2	1	3	1	1											
Lic. en Cine y T. V.	25		2	3	7	1	7	5												
FAC. DE PSICOLOGIA	424	44	14	24	31	47	79	124	54	6	1									
Lic. en Psicología	392	40	14	24	27	44	76	115	49	2	1									
Prof. en Psicología	32	4		4	4	3	3	9	5	4										
FAC. DE LENGUAS	130	14	5	5	8	8	9	18	24	39										
Lic. en Lengua y Literatura Castellana	4	1		3																
Prof. de Lengua y Literatura Castellana	10	2			1	2	3													
Lic. en Lengua y Literatura Inglesa	1	1																		
Traductor de Inglés	57	2	2	1	4	1	3	7	13	24										
Prof. de Lengua Inglesa	43	2	3		3	3	1	9	9	13										
Lic. en Lengua y Literatura Francesa	2																			
Traductor de Francés	4	2				1														
Prof. de Lengua Francesa																				
Lic. en Lengua y Literatura Italiana	3	1		1							1									
Traductor de Italiano	2	1																		
Prof. de Lengua Italiana	1	1																		
Lic. en Lengua y Literatura Alemana	1	1																		
Traductor de Alemán	2																			
Prof. de Lengua Alemana	1	1																		

CUADRO E.2.1: EGRESADOS POR AÑO DE INGRESO A LA CARRERA SEGUN AREA DE ESTUDIO - VARONES - Año 2002

AREAS	Total	AÑO DE INGRESO											
		Hasta 1990	1991	1992	1993	1994	1995	1996	1997	1998	1999	2000	2001
TOTAL UNIVERSIDAD	2.538	299	123	133	245	366	463	459	308	89	53		
<i>Porcentaje</i>	<i>100</i>	<i>11,8</i>	<i>4,8</i>	<i>5,2</i>	<i>9,7</i>	<i>14,4</i>	<i>18,2</i>	<i>18,1</i>	<i>12,1</i>	<i>3,5</i>	<i>2,1</i>		
TOTAL AREA CIENCIAS BASICAS	708	102	42	58	79	118	116	104	69	17	3		
FAC. DE ARQUITECTURA, URB. Y DISEÑO	290	34	18	32	37	62	58	38	11				
Arquitecto	239	31	16	28	30	52	48	29	5				
Diseñador Industrial	51	3	2	4	7	10	10	9	6				
FAC. DE CIENCIAS EXACTAS, FISICAS Y NATURALE:	228	59	15	12	20	24	33	27	32	5	1		
Ing. Civil	49	13	3	2	6	10	8	4	3				
Ing. Mecánico Electricista	26	3	3	2	5	3	3	3	2				
Ing. Electricista Electrónico	10	10											
Ing. Mecánico Aeronáutico	10	2	2	1	1	4							
Ing. Aeronautica	2												
Agrimensor	7	2		2	1		2						
Ing. Químico Industrial	2		1		1								
Ing. Químico	21					1	1	5	14	1			
Geólogo	13	3		2	1		3	3	1				
Biólogo	19	2				3	4	2	6	1	1		
Prof. en Ciencias Biológicas													
Ingeniero Electrónico	59	20	7	2	7	6	6	8	3				
Químico Industrial*													
Tec. Mecánico Electricista	10	4				4		2					
FAC. DE CIENCIAS QUÍMICAS	96	3	7	4	6	16	10	18	21	10	1		
Lic. en Química	11					1	1	1	2	6			
Lic. en Química Farmacéutica	16			3	3	4	1	2	2	1			
Farmacéutico	11	1	1			1		4	2	1	1		
Lic. en Bioquímica	25	1			4	2	1	6	10	1			
Bioquímico	33	1	3	1	2	8	7	5	5	1			
FAC. DE MATEMATICA, ASTRONOMIA Y FISICA	18	1		3	1		1	4	5	2	1		
Lic. en Matemática	3							1		2			
Prof. en Matemática	2									2			
Lic. en Astronomía	6	1		1	1			2	1				
Lic. en Física	3			1			1	1					
Prof. de Física	1			1									
Lic. en Computación	3									2			
FAC. DE CS. AGROPECUARIAS	76	5	2	7	15	16	14	17	16	17	1		
Ing. Agrónomo	76	5	2	7	15	16	14	17	16	17			

continúa

CUADRO E.2.1 (CONTINUACION)

AREAS	Total	AÑO DE INGRESO											
		Hasta 1990	1991	1992	1993	1994	1995	1996	1997	1998	1999	2000	2001
TOTAL AREA CIENCIAS SOCIALES	887	112	41	39	103	149	189	163	81	9	1		
FAC. DE DERECHO Y CIENCIAS SOCIALES	534	81	25	27	58	98	120	86	32	6	1		
Abogado	452	78	24	26	54	82	93	72	20	2	1		
Lic. en Trabajo Social	7							1	2	4			
Lic. en Comunicación Social	75	3	1	1	4	16	27	13	10				
FAC. DE CIENCIAS ECONOMICAS	353	31	16	12	45	51	69	77	49	3			
Contador Público	279	24	11	10	40	42	62	57	32	1			
Lic. en Economía	18	1	1		1	1	2	5	7				
Lic. en Administración	56	6	4	2	4	8	5	15	10	2			
TOTAL AREA CIENCIAS MEDICAS	814	61	32	30	46	84	142	167	142	61	49		
FAC. DE CIENCIAS MEDICAS	638	50	24	20	26	64	112	130	109	55	48		
Médico Cirujano	435	36	21	16	23	58	103	106	71	1			
Téc. en Laboratorio Cl. e Histopatológico	13	4			1								
Lic. en Kinesología y Fisioterapia	115	8	3	4	2	5	5	21	26	41	6		
Lic. en Fonoaudiología													
Lic. en Prod. de Bio-ímagenes	61								10	10	41		
Lic. en Enfermería	6	1					1	2	1				
Lic. en Nutrición	8	1				1	3	1	1	1			
FAC. DE ODONTOLOGIA	176	11	8	10	20	20	30	37	33	6	1		
Odonólogo	176	11	8	10	20	20	30	37	33	6	1		
TOTAL AREA CIENCIAS HUMANAS	129	24	8	6	17	15	16	25	16	2			
FAC. DE FILOSOFIA Y HUMANIDADES	65	13	4	1	11	8	11	8	9				
Lic. en Filosofía	4	2	1		1								
Prof. en Filosofía	8	2		1				3	2				
Lic. en Letras Clásicas	1	1											
Lic. en Letras Modernas	2				1								
Prof. en Letras Modernas	6	2			2		1	1					
Lic. en Historia	3	2	1										
Prof. en Historia	12												
Lic. en Ciencias de la Educación	1				1	2	2	2	5				
Prof. en Ciencias de la Educación					1								
Lic. en Bibliotecología	1				1								
Archivero													

continúa

CUADRO E 2.1 (CONTINUACION)

AREAS	Total	AÑO DE INGRESO																
		Hasta 1989	1990	1991	1992	1993	1994	1995	1996	1997	1998	1999	2000					
Títulos																		
Lic. en Perfec. Instrumental	1	1																
Prof. en Composicion	3	1		1														
Lic. en Composición																		
Prof. en Educación Musical	4	1										1						
Lic. en Pintura	1																	
Lic. en Escultura																		
Prof. Sup. en Artes Plásticas	3	1				1												
Lic. en Grabado	2																	
Lic. en Teatro	13								1	6	1	4	1					
Lic. en Cine y T.V.	56	11	2	5	6	7	3	16	5	1								
FAC. DE PSICOLOGIA	53	11	2	5	4	7	3	16	4	1								
Lic. en Psicología	3																	
Prof. en Psicología	8		2		2		2				2	1	2					
FAC. DE LENGUAS																		
Lic. en Lengua y Literatura Castellana																		
Prof. de Lengua y Literatura Castellana																		
Lic. en Lengua y Literatura Inglesa																		
Traductor de Inglés	1																	
Prof. de Lengua Inglesa	6		2															
Lic. en Lengua y Literatura Francesa	1																	
Traductor de Francés																		
Prof. de Lengua Francesa																		
Lic. en Lengua y Literatura Italiana																		
Traductor de Italiano																		
Prof. de Lengua Italiana																		
Lic. en Lengua y Literatura Alemana																		
Traductor de Alemán																		
Prof. de Lengua Alemana																		



CUADRO E.2.2: EGRESADOS DE CARRERAS DE GRADO POR AÑO DE INGRESO A LA CARRERA SEGUN AREA DE ESTUDIO - MUJERES - Año 2002

AREAS	Total	AÑO DE INGRESO											
		Hasta 1990	1991	1992	1993	1994	1995	1996	1997	1998	1999	2000	2001
TOTAL UNIVERSIDAD	3.914	377	128	168	277	420	701	851	627	262	103		
<i>Porcentaje</i>	<i>100</i>	<i>9,6</i>	<i>3,3</i>	<i>4,3</i>	<i>7,1</i>	<i>10,7</i>	<i>17,9</i>	<i>21,7</i>	<i>16,0</i>	<i>6,7</i>	<i>2,6</i>		
TOTAL AREA CIENCIAS BASICAS	695	78	42	43	63	83	111	138	101	31	5		
FAC. DE ARQUITECTURA, URB. Y DISEÑO	253	30	14	18	36	42	56	44	13				
Arquitecto	235	30	11	18	35	37	53	40	11				
Diseñador Industrial	18	3	3	1	1	5	3	4	2				
FAC. DE CIENCIAS EXACTAS, FISICAS Y NATURALE:	146	17	5	3	6	14	17	36	36	8	4		
Ing. Civil	10	2	2	1	1	1	1	2					
Ing. Mecánico Electricista	3												
Ing. Electricista Electrónico	1												
Ing. Mecánico Aeronáutico	1												
Ing. Aeronautica	2												
Agrimensor	4												
Ing. Químico Industrial	54			1		3		2					
Ing. Químico	9												
Geólogo	46	7	2		4	4	8	6	8	4	3		
Biólogo	9	1			4	4	1	1		2			
Prof. en Ciencias Biológicas	5	1			1	1	1	1					
Ingeniero Electrónico	2	1											
Químico Industrial*	1												
Tec. Mecánico Electricista	260	26	21	20	18	24	32	48	50	20	1		
FAC. DE CIENCIAS QUÍMICAS	11	1	1	1	1	1	1	2	2	3	1		
Lic. en Química	60	8	8	8	3	7	4	6	8	8			
Lic. en Química Farmacéutica	49	8	5	5	3	3	3	6	8	7	1		
Farmacéutico	32	1	3	2	2	1	7	5	11	2			
Lic. en Bioquímica	108	8	4	7	10	12	17	29	21				
Bioquímico	18	3	1	1	1	3	4	2	2	3	1		
FAC. DE MATEMATICA, ASTRONOMIA Y FISICA	1	1	1	1	1	1	1	1	1	1	1		
Lic. en Matemática	4	2											
Prof. en Matemática	4				1	3							
Lic. en Astronomía	4	1				1			1				
Lic. en Física	3				1	1		1					
Prof. de Física	2					1							
Lic. en Computación	18	2	2	2	2	2	2	8	2	8	2	2	8
FAC. DE CS. AGROPECUARIAS	18	2	2	2	2	2	2	2	2	2	2	2	8
Ing. Agrónomo													

continúa

CUADRO E 2.2 (CONTINUACION)

AREAS Títulos	Total	AÑO DE INGRESO											
		Hasta 1989	1990	1991	1992	1993	1994	1995	1996	1997	1998	1999	2000
TOTAL AREA CIENCIAS SOCIALES	1.131	92	38	39	100	166	268	285	118	22	3		
FAC. DE DERECHO Y CIENCIAS SOCIALES	751	74	28	27	61	108	183	186	60	22	2		
Abogado	477	62	21	24	50	78	113	103	25		1		
Lic. en Trabajo Social	100	7	3	2	5	16	22	23		22			
Lic. en Comunicación Social	174	5	4	3	9	25	54	61	12		1		
FAC. DE CIENCIAS ECONOMICAS	380	18	10	12	39	58	85	99	58		1		
Contador Público	292	16	7	10	26	46	65	77	44		1		
Lic. en Economía	13					1	2	6	4				
Lic. en Administración	75	2	3	2	13	11	18	16	10				
TOTAL AREA CIENCIAS MEDICAS	1.422	125	29	52	66	108	201	277	304	166	94		
FAC. DE CIENCIAS MEDICAS	1.164	99	23	38	50	79	169	235	228	149	94		
Médico Cirujano	500	53	16	23	23	53	116	133	83				
Téc. en Laboratorio Cl. e Histopatológico	51	18		1	1		1	1	1	10	19		
Lic. en Kinesiología y Fisioterapia	276	7	2	3	9	12	25	44	68	105	1		
Lic. en Fonoaudiología	60	10	2	11	12	2	9	11	3				
Lic. en Prod. de Bio-imágenes	103							3	2	8	19	71	
Lic. en Enfermería	39	8			2	4	1	6	9	6	3		
Lic. en Nutrición	135	3	3	1	3	8	14	38	56	9			
FAC. DE ODONTOLOGIA	258	26	6	14	16	29	32	42	76	17			
Odontólogo	258	26	6	14	16	29	32	42	76	17			
TOTAL AREA CIENCIAS HUMANAS	666	82	19	34	48	63	121	151	104	43	1		
FAC. DE FILOSOFIA Y HUMANIDADES	176	35	4	10	15	15	38	26	33				
Lic. en Filosofía	5	1			2		2						
Prof. en Filosofía	1						1						
Lic. en Letras Clásicas	8	3				1	2	1	1				
Lic. en Letras Modernas	12	3	1		1	1	1	1	5				
Prof. en Letras Modernas	10	4		2	3	1							
Lic. en Historia	16	1					2	6	5				
Prof. en Historia	13	5		1	3		3	1					
Lic. en Ciencias de la Educación	16	2		2	2	2	2	2	6				
Prof. en Ciencias de la Educación	16	2		2	2	2	2	2	2				
Lic. en Bibliotecología	3	3											
Archivero													

continúa



CUADRO E.2.2 (CONTINUACION)

ÁREAS	Total	AÑO DE INGRESO																																	
		Hasta 1989	1990	1991	1992	1993	1994	1995	1996	1997	1998	1999	2000																						
Títulos																																			
Lic. en Perfec. Instrumental	1																																		
Prof. en Composicion	3	1					2																												
Lic. en Composición	4			1								1					1							1											
Prof. en Educación Musical	30	10	1	1	3	3	3	8	3	3	1	3	1	1	1	3	1																		
Lic. en Pintura	6		1			3																													
Lic. en Escultura	13	2			2	2					4				1	1		8																	
Prof. Sup. en Artes Plásticas	17				1	1	1	3							1	4	6																		
Lic. en Grabado	6																																		
Lic. en Teatro	12			3	1								3			4																			
Lic. en Cine y T.V.	368	33	12	19	25	40	76	108	49	5	1	1																							
FAC. DE PSICOLOGIA	339	29	12	19	23	37	73	99	45	1	1	1																							
Lic. en Psicología	29	4			2	2	3	3	9	4																									
Prof. en Psicología	122	14	3	5	8	8	7	17	22	38																									
FAC. DE LENGUAS	4																																		
Lic. en Lengua y Literatura Castellana	10	2		3	1	2	3										1																		
Prof. de Lengua y Literatura Castellana	1																																		
Lic. en Lengua y Literatura Inglesa	56	2	2	1	4	1	3	7	13	23																									
Traductor de Inglés	37	2	2	1	3	3	1																												
Prof. de Lengua Inglesa	1																																		
Lic. en Lengua y Literatura Francesa	4	2				1																													
Traductor de Francés																																			
Prof. de Lengua Francesa																																			
Lic. en Lengua y Literatura Italiana	3	1		1																															
Traductor de Italiano	2	1																																	
Prof. de Lengua Italiana	1	1																																	
Lic. en Lengua y Literatura Alemana	2						1																												
Traductor de Alemán	1																																		
Prof. de Lengua Alemana																																			

CUADRO E 3: EGRESADOS DE CARRERAS DE GRADO POR PROMEDIO GENERAL EN LA CARRERA SEGUN AREA DE ESTUDIO AMBOS SEXOS - Año 2002

AREAS	TOTAL	PROMEDIOS										S/E
		2 a menos de 3	3 a menos de 4	4 a menos de 5	5 a menos de 6	6 a menos de 7	7 a menos de 8	8 a menos de 9	9 a menos de 10			
TOTAL UNIVERSIDAD	6.452	237	794	1.418	1.557	1.476	753	137	1	79		
<i>Porcentaje</i>	<i>100</i>	<i>3,7</i>	<i>12,3</i>	<i>22,0</i>	<i>24,1</i>	<i>22,9</i>	<i>11,7</i>	<i>2,1</i>	<i>0,0</i>	<i>1,2</i>		
AREA CIENCIAS BASICAS	1.403	71	207	348	343	286	130	17	1			
FAC. DE ARQUIT., URB. Y DISEÑO	543	10	70	177	149	104	31	2				
FAC. DE CS. EXACTAS, FIS. Y NAT.	374	11	24	59	98	104	74	4				
FAC. DE CIENCIAS QUIMICAS	356	48	87	82	65	55	15	4				
FAC. DE MATEM., AST. Y FISICA	36		5	4	9	6	4	7	1			
FAC. DE CS. AGROPECUARIAS	94	2	21	26	22	17	6					
AREA CIENCIAS SOCIALES	2.018	120	378	506	392	357	147	42	76			
FAC. DE DERECHO Y CS. SOCIALES	1.285	61	185	266	253	279	132	41	68			
Abogacía	929	59	181	247	187	162	62	29	2			
Trabajo Social	107			4	18	23	16	7	39			
Ciencias de la Información	249	2	4	15	48	94	54	5	27			
FAC. DE CIENCIAS ECONOMICAS	733	59	193	240	139	78	15	1	8			
AREA CIENCIAS MEDICAS	2.236	44	195	496	643	563	257	35	3			
FAC. DE CIENCIAS MEDICAS	1.802	25	116	351	533	492	248	34	3			
Medicina	935	16	70	164	255	262	149	17	2			
Tecnología Médica	228	1	16	49	74	69	18		1			
Kinesiología y Fisioterapia	391	8	28	126	137	82	10					
Fonocardiología	60			1	18	15	18	8				
Enfermería	45				19	21	5					
Nutrición	143		2	11	30	43	48	9				
FAC. DE ODONTOLOGIA	434	19	79	145	110	71	9	1				
AREA CIENCIAS HUMANAS	795	2	14	68	179	270	219	43	3			
FAC. DE FILOSOFIA Y HUMANID.	241		5	16	16	71	111	38				
Filosofía	18				1	3	7	7				
Letras	29			2		9	13	5				
Historia	41			1	7	12	16	5				
Cs. de la Educación	30					9	16	5				
Bibliotecología	4					4						
Archivero												
Música	12			1		3	6	2				
Plástica	74			1	2	16	42	13				
Teatro	8					2	6					
Cine	25				6	13	5	1				
FAC. DE PSICOLOGIA	424		6	46	129	155	84	4				
FAC. DE LENGUAS	130	2	8	17	34	44	24	1				
Castellano	14			1		5	8					
Inglés	101	2	8	15	32	35	8	1				
Francés	6			2	2	1	3					
Italiano	5					2	3					
Alemán	4			1		1	2					

Escala: Mínimo=0, Máximo=10

CUADRO E.3.1: EGRESADOS DE CARRERAS DE GRADO POR PROMEDIO GENERAL EN LA CARRERA SEGUN AREA DE ESTUDIO
 VARONES - Año 2002

AREAS	TOTAL	PROMEDIOS										S/E
		2 a menos de 3	3 a menos de 4	4 a menos de 5	5 a menos de 6	6 a menos de 7	7 a menos de 8	8 a menos de 9	9 a menos de 10			
TOTAL UNIVERSIDAD	2.538	119	412	684	612	445	208	43	15			
<i>Porcentaje</i>	<i>100</i>	<i>4,7</i>	<i>16,2</i>	<i>27,0</i>	<i>24,1</i>	<i>17,5</i>	<i>8,2</i>	<i>1,7</i>	<i>0,6</i>			
AREA CIENCIAS BASICAS	708	19	109	197	186	125	60	12				
FAC. DE ARQUIT., URB. Y DISEÑO	290	6	40	104	80	43	15	2				
FAC. DE CS. EXACTAS, FIS. Y NAT.	228	7	20	46	61	60	32	2				
FAC. DE CIENCIAS QUIMICAS	96	5	27	24	20	12	5	3				
FAC. DE MATEM., AST. Y FISICA	18		2	3	5	3	3	5				
FAC. DE CS. AGROPECUARIAS	76	1	20	20	20	10	5					
AREA CIENCIAS SOCIALES	887	78	221	254	158	108	46	9	13			
FAC. DE DERECHO Y CS. SOCIALES	534	40	113	142	101	78	40	9	11			
Abogacía	452	39	111	136	81	57	21	7				
Trabajo Social	7			1			2					
Ciencias de la Información	75	1	2	5	20	21	17	2				
FAC. DE CIENCIAS ECONOMICAS	353	38	108	112	57	30	6					
AREA CIENCIAS MEDICAS	814	21	81	221	242	172	66	9	2			
FAC. DE CIENCIAS MEDICAS	638	11	44	156	197	154	65	9	2			
Medicina	435	8	29	86	134	111	57	9	1			
Tecnología Médica	74		3	25	19	21	5					
Kinesología y Fisioterapia	115	3	11	45	37	17	2					
Fonoaudiología												
Enfermería	6				5	1						
Nutrición	8		1		2	4	1					
FAC. DE ODONTOLOGIA	176	10	37	65	45	18	1					
AREA CIENCIAS HUMANAS	129	1	1	12	26	40	36	13				
FAC. DE FILOSOFIA Y HUMANID.	65			3	7	20	25	10				
Filosofía	12			1	1	2	4	5				
Letras	9			2		3	4					
Historia	15				2	5	6	2				
Cs. de la Educación	1					1	1					
Bibliotecología	1						3					
Archivero	4			1			4	2				
Música	8						1					
Plástica	2						1					
Teatro	13				4	6	2	1				
Cine												
FAC. DE PSICOLOGIA	56		1	9	16	19	9	2				
FAC. DE LENGUAS	8				3	1	2	1				
Castellano	7				3	1	1	1				
Inglés												
Francés												
Italiano												
Alemán	1											

Escala: Mínimo=0, Máximo=10

CUADRO E 3.2: EGRESADOS DE CARRERAS DE GRADO POR PROMEDIO GENERAL EN LA CARRERA SEGUN AREA DE ESTUDIO
MUJERES - Año 2002

AREAS	TOTAL	PROMEDIOS										S/E
		2 a menos de 3	3 a menos de 4	4 a menos de 5	5 a menos de 6	6 a menos de 7	7 a menos de 8	8 a menos de 9	9 a menos de 10			
TOTAL UNIVERSIDAD	3.914	118	382	734	945	1.031	545	94	1	64		
Porcentaje	100	3,0	9,8	18,8	24,1	26,3	13,9	2,4	0,0	1,6		
AREA CIENCIAS BASICAS	695	52	98	151	157	161	70	5	1			
FAC. DE ARQUIT., URB. Y DISEÑO	253	4	30	73	69	61	16					
FAC. DE CS. EXACTAS, FIS. Y NAT.	146	4	4	13	37	44	42	2				
FAC. DE CIENCIAS QUIMICAS	260	43	60	58	45	43	10	1				
FAC. DE MATEM., AST. Y FISICA	18	1	3	1	4	6	1	2	1			
FAC. DE CS. AGROPECUARIAS	18	1	1	6	2	7	1					
AREA CIENCIAS SOCIALES	1.131	42	157	252	234	249	101	33	63			
FAC. DE DERECHO Y CS. SOCIALES	751	21	72	124	152	201	92	32	57			
Abogacía	477	20	70	111	106	105	41	22	2			
Trabajo Social	100			3	18	23	14	7				
Ciencias de la Información	174	1	2	10	28	73	37	3				
FAC. DE CIENCIAS ECONOMICAS	380	21	85	128	82	48	9	1				
AREA CIENCIAS MEDICAS	1.422	23	114	275	401	391	191	26	1			
FAC. DE CIENCIAS MEDICAS	1.164	14	72	195	336	338	183	25	1			
Medicina	500	8	41	78	121	151	92	8				
Tecnología Médica	154	1	13	24	55	48	13					
Kinesología y Fisioterapia	276	5	17	81	100	65	8					
Fonoaudiología	60			1	18	15	18	8				
Enfermería	39				14	20	5					
Nutrición	135		1	11	28	39	47	9				
FAC. DE ODONTOLOGIA	258	9	42	80	65	53	8	1				
AREA CIENCIAS HUMANAS	666	1	13	56	153	230	183	30	1			
FAC. DE FILOSOFIA Y HUMANID.	176		2	2	9	51	86	28				
Filosofía	6					1	3	2				
Letras	20					6	9	5				
Historia	26			1	5	7	10	3				
Cs. de la Educación	29					9	15	5				
Bibliotecología	3					3						
Archivero	-4			-1			-3					
Música	4			1		1	2					
Plástica	72			1	2	15	41	13				
Teatro	-5				-4	-4	4					
Cine	25				6	13	5	1				
FAC. DE PSICOLOGIA	368		5	37	113	136	75	2				
FAC. DE LENGUAS	122	1	8	17	31	43	22					
Castellano	14			1	5	5	8					
Inglés	94	1	8	15	29	34	7					
Francés	5				2	1	2					
Italiano	5					2	3					
Alemán	4			1		1	2					

Escala: Mínimo=0. Máximo=10

CUADRO E 4: EGRESADOS DE CARRERAS DE GRADO POR EDAD SEGUN AREA DE ESTUDIO - Año 2002

AREAS Dependencias	TOTAL	EDAD (En años)								EDAD PROM
		20-25	26-30	31-35	36-40	41-45	46-50	51 y más	S/E	
TOTAL UNIVERSIDAD	6.452	2.726	2.697	550	191	72	50	48	118	27,3
<i>Porcentaje</i>	100	42,3	41,8	8,5	3,0	1,1	0,8	0,7	1,8	
AREA CIENCIAS BASICAS	1.403	493	674	172	41	12	3	2	6	27,5
FAC. DE ARQUIT., URB. Y DISEÑO	543	131	332	63	12	4			1	27,7
FAC. DE CS. EXACTAS, FIS. Y NAT.	374	153	130	58	19	6	2	2	4	27,9
FAC. DE CIENCIAS QUIMICAS	356	167	141	37	8	1	1		1	26,7
FAC. DE MATEM., AST. Y FISICA	36	20	11	2	2	1				26,8
FAC. DE CS. AGROPECUARIAS	94	22	60	12						27,5
AREA CIENCIAS SOCIALES	2.018	775	958	145	65	30	20	19	6	27,6
FAC. DE DERECHO Y CS. SOCIALES	1.285	441	619	107	54	23	19	16	6	28,2
<i>Abogacía</i>	929	257	480	97	44	22	17	12		28,8
<i>Trabajo Social</i>	107	67	24	3	6	1	1	2	3	26,6
<i>Ciencias de la Información</i>	249	117	115	7	4		1	2	3	26,5
FAC. DE CIENCIAS ECONOMICAS	733	334	339	38	11	7	1	3		26,6
AREA CIENCIAS MEDICAS	2.236	1.144	772	140	36	19	13	16	96	26,4
FAC. DE CIENCIAS MEDICAS	1.802	923	640	132	33	18	13	15	28	26,6
<i>Medicina</i>	935	414	398	75	12	4	4	5	23	26,8
<i>Tecnología Médica</i>	228	153	51	14	5	1		1	3	25,0
<i>Kinesiología y Fisioterapia</i>	391	245	111	24	7	3	1			25,5
<i>Fonoaudiología</i>	60	12	36	6	4	1	1			29,1
<i>Enfermería</i>	45	3	5	7	5	9	7	8	1	40,8
<i>Nutrición</i>	143	96	39	6				1	1	25,5
FAC. DE ODONTOLOGIA	434	221	132	8	3	1		1	68	25,7
AREA CIENCIAS HUMANAS	795	314	293	93	49	11	14	11	10	28,3
FAC. DE FILOSOFIA Y HUMANID.	241	63	92	36	22	8	8	8	4	30,6
<i>Filosofía</i>	18	3	7	1	4	1		2		35,5
<i>Letras</i>	29	6	10	4	3	2	3	1		32,2
<i>Historia</i>	41	12	13	10	4		1		1	29,1
<i>Cs. de la Educación</i>	30	4	13	8	1	1		1	2	30,3
<i>Bibliotecaología</i>	4			1	3					36,3
<i>Archivero</i>	0									
<i>Música</i>	12	3	5	2	1	1				30,1
<i>Plástica</i>	74	25	28	6	4	2	4	4	1	30,5
<i>Teatro</i>	8	2	4	1	1					28,5
<i>Cine y T.V.</i>	25	8	12	3	1	1				28,3
FAC. DE PSICOLOGIA	424	177	167	45	24	1	5		5	27,5
FAC. DE LENGUAS	130	74	34	12	3	2	1	3	1	26,9
<i>Castellano</i>	14	2	7	3	1			1		31,2
<i>Inglés</i>	101	69	23	5	1	1		1	1	25,4
<i>Francés</i>	6	1	2	2				1		32,8
<i>Italiano</i>	5	1	1	1	1		1			33,6
<i>Alemán</i>	4	1	1	1		1				32,0

GRAFICO 13: EDAD PROMEDIO DEL EGRESADO SEGUN FACULTAD

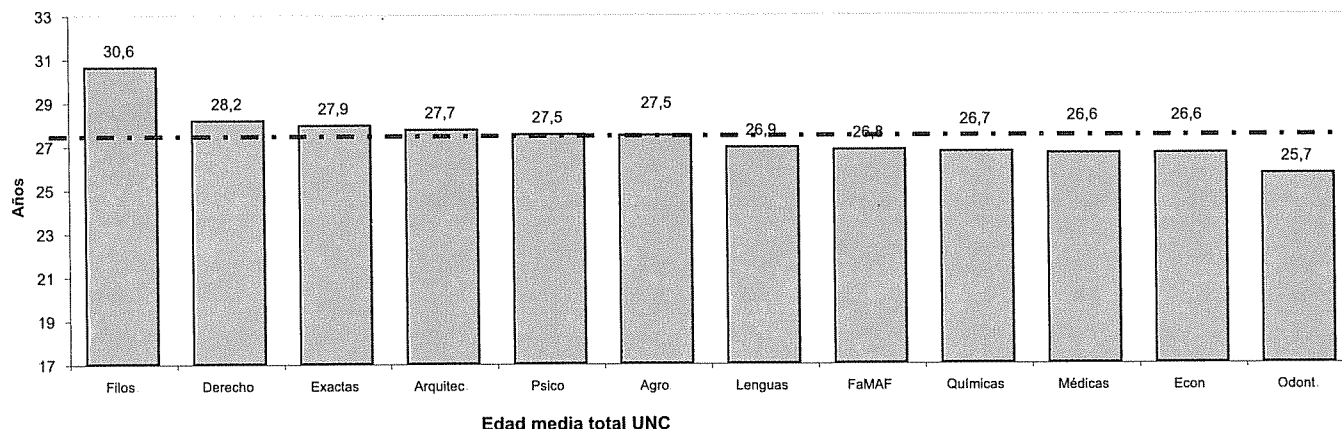

CUADRO E 5: EGRESADOS DE CARRERAS DE GRADO POR ESTADO CIVIL SEGUN AREA DE ESTUDIO - Año 2002

Dependencias	TOTAL	ESTADO CIVIL						S/E	
		Soltero/a		Casado/a		Otros		Cant.	Porc.
		Cant.	Porc.	Cant.	Porc.	Cant.	Porc.		
TOTAL UNIVERSIDAD	6.452	5.368	83,2	874	13,5	54	0,8	156	2,4
AREA CIENCIAS BASICAS	1.403	1.179	84,0	208	14,8	11	0,8	5	0,4
FAC. DE ARQUIT., URB. Y DISEÑO	543	454	83,6	83	15,3	6	1,1		
FAC. DE CS. EXACTAS, FIS. Y NAT.	374	314	84,0	55	14,7			5	1,3
FAC. DE CIENCIAS QUIMICAS	356	298	83,7	54	15,2	4	1,1		
FAC. DE MATEM., AST. Y FISICA	36	30	83,3	6	16,7				
FAC. DE CS. AGROPECUARIAS	94	83	88,3	10	10,6	1	1,1		
AREA CIENCIAS SOCIALES	2.018	1.632	80,9	272	13,5	15	0,7	99	4,9
FAC. DE DERECHO Y CS. SOCIALES	1.285	1.046	81,4	195	15,2	13	1,0	31	2,4
<i>Abogacía</i>	929	759	81,7	155	16,7	8	0,9	7	0,8
<i>Trabajo Social</i>	107	87	81,3	17	15,9	3	2,8		
<i>Ciencias de la Información</i>	249	200	80,3	23	9,2	2	0,8	24	9,6
FAC. DE CIENCIAS ECONOMICAS	733	586	79,9	77	10,5	2	0,3	68	9,3
AREA CIENCIAS MEDICAS	2.236	1.984	88,7	237	10,6	2	0,1	13	0,6
FAC. DE CIENCIAS MEDICAS	1.802	1.595	88,5	194	10,8	1	0,1	12	0,7
<i>Medicina</i>	935	837	89,5	93	9,9	1	0,1	4	0,4
<i>Tecnología Médica</i>	228	202	88,6	25	11,0			1	0,4
<i>Kinesiología y Fisioterapia</i>	391	363	92,8	28	7,2				
<i>Fonoaudiología</i>	60	60	100,0						
<i>Enfermería</i>	45	11	24,4	30	66,7			4	8,9
<i>Nutrición</i>	143	122	85,3	18	12,6			3	2,1
FAC. DE ODONTOLOGIA	434	389	89,6	43	9,9	1	0,2	1	0,2
AREA CIENCIAS HUMANAS	795	573	72,1	157	19,7	26	3,3	39	4,9
FAC. DE FILOSOFIA Y HUMANID.	241	169	70,1	48	19,9	11	4,6	13	5,4
<i>Filosofía</i>	18	13	72,2	3	16,7	1	5,6	1	5,6
<i>Letras</i>	29	20	69,0	7	24,1	1	3,4	1	3,4
<i>Historia</i>	41	29	70,7	6	14,6	4	9,8	2	4,9
<i>Cs. de la Educación</i>	30	14	46,7	11	36,7	1	3,3	4	13,3
<i>Bibliotecología</i>	4	2	50,0	2	50,0				
<i>Archivero</i>									
<i>Música</i>	12	7	58,3	2	16,7	1	8,3	2	16,7
<i>Plástica</i>	74	56	75,7	14	18,9	2	2,7	2	2,7
<i>Teatro</i>	8	6	75,0	2	25,0				
<i>Cine y T.V.</i>	25	22	88,0	1	4,0	1	4,0	1	4,0
FAC. DE PSICOLOGÍA	424	304	71,7	85	20,0	9	2,1	26	6,1
FAC. DE LENGUAS	130	100	76,9	24	18,5	6	4,6		
<i>Castellano</i>	14	12	85,7	2	14,3				
<i>Inglés</i>	101	80	79,2	17	16,8	4	4,0		
<i>Francés</i>	6	5	83,3			1	16,7		
<i>Italiano</i>	5	1	20,0	3	60,0	1	20,0		
<i>Alemán</i>	4	2	50,0	2	50,0				

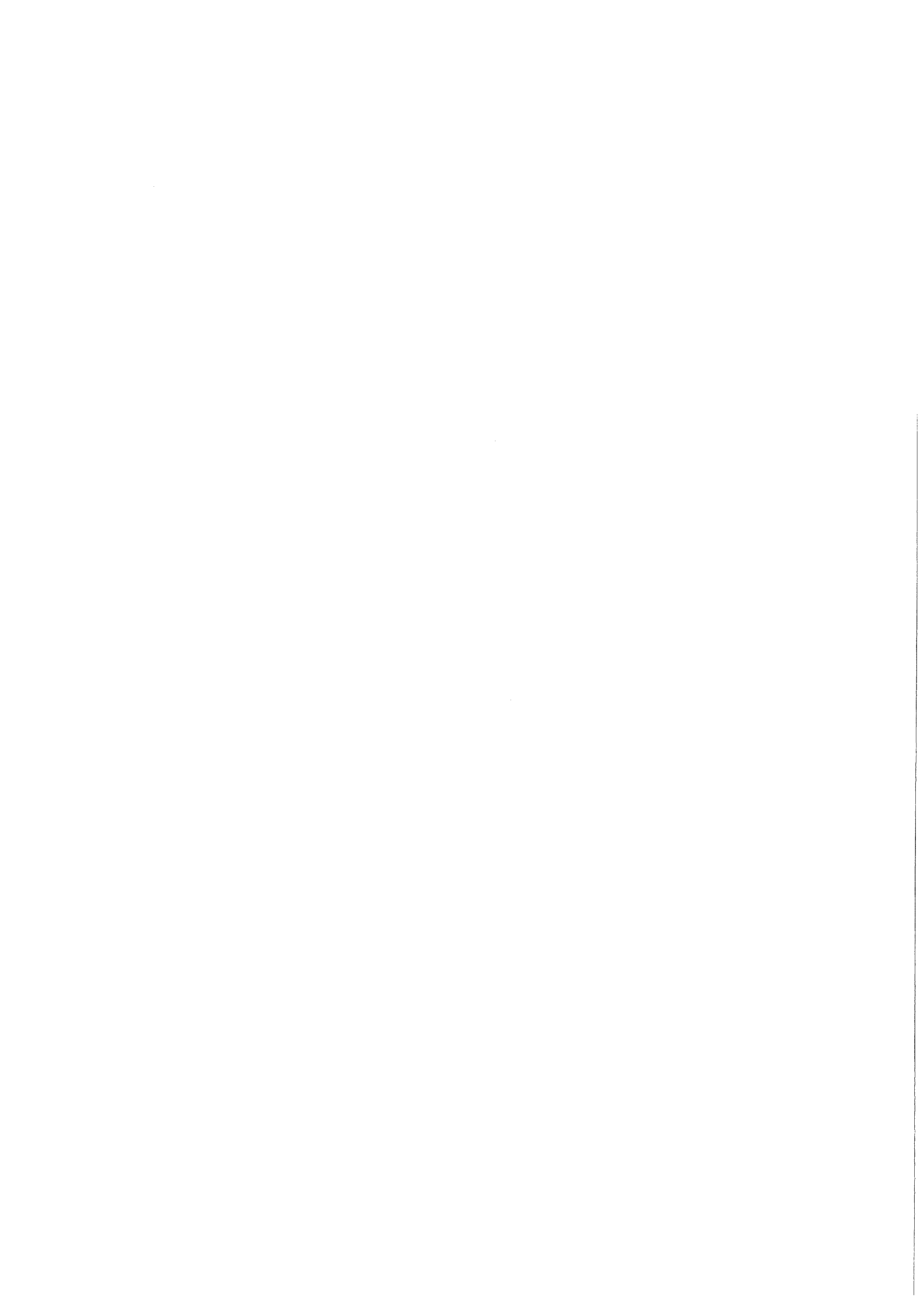

CUADRO E 6: EGRESADOS DE CARRERAS DE GRADO POR NACIONALIDAD SEGUN AREA DE ESTUDIO - Año 2002

AREAS Dependencias	TOTAL	Nacionalidad Argentina			Extranjero	S/E
		Nativo	Por opción	Naturalizado		
TOTAL UNIVERSIDAD	6.452	6.177	13	14	46	202
<i>Porcentaje</i>	<i>100</i>	<i>95,7</i>	<i>0,2</i>	<i>0,2</i>	<i>0,7</i>	<i>3,1</i>
AREA CIENCIAS BASICAS	1.403	1.293	4	6	5	95
FAC. DE ARQUIT., URB. Y DISEÑO	543	538		2	3	
FAC. DE CS. EXACTAS, FIS. Y NAT.	374	271	3	3	2	95
FAC. DE CIENCIAS QUIMICAS	356	355	1			
FAC. DE MATEM., AST. Y FISICA	36	36				
FAC. DE CS. AGROPECUARIAS	94	93		1		
AREA CIENCIAS SOCIALES	2.018	1.985	2	2	10	19
FAC. DE DERECHO Y CS. SOCIALES	1.285	1.258	2	2	4	19
<i>Abogacía</i>	929	910	1	1	2	15
<i>Trabajo Social</i>	107	107				
<i>Ciencias de la Información</i>	249	241	1	1	2	4
FAC. DE CIENCIAS ECONOMICAS	733	727			6	
AREA CIENCIAS MEDICAS	2.236	2.121	4	1	23	87
FAC. DE CIENCIAS MEDICAS	1.802	1.752	4	1	23	22
<i>Medicina</i>	935	898	3		16	18
<i>Tecnología Médica</i>	228	225				3
<i>Kinesiología y Fisioterapia</i>	391	388	1		2	
<i>Fonoaudiología</i>	60	60				
<i>Enfermería</i>	45	39		1	4	1
<i>Nutrición</i>	143	142			1	
FAC. DE ODONTOLOGIA	434	369				65
AREA CIENCIAS HUMANAS	795	778	3	5	8	1
FAC. DE FILOSOFIA Y HUMANID.	241	232		3	6	
<i>Filosofía</i>	18	17			1	
<i>Letras</i>	29	28		1		
<i>Historia</i>	41	39		1	1	
<i>Cs. de la Educación</i>	30	30				
<i>Bibliotecología</i>	4	4				
<i>Archivero</i>						
<i>Música</i>	12	12				
<i>Plástica</i>	74	72			2	
<i>Teatro</i>	8	8				
<i>Cine y T.V.</i>	25	22		1	2	
FAC. DE PSICOLOGIA	424	419	2		2	1
FAC. DE LENGUAS	130	127	1	2		
<i>Castellano</i>	14	14				
<i>Inglés</i>	101	99	1	1		
<i>Francés</i>	6	6				
<i>Italiano</i>	5	5				
<i>Alemán</i>	4	3		1		

CUADRO E 7: EGRESADOS POR EXPECTATIVAS DE TRABAJO SEGUN AREA DE ESTUDIO
Año 2002

AREAS Dependencias	TOTAL	EXPECTATIVA DE TRABAJO					
		Muchas	Suficientes	Escasas	Nulas	No sabe	S/E
TOTAL UNIVERSIDAD	6.452	541	2.094	2.829	82	408	498
<i>Porcentaje</i>	<i>100</i>	<i>8,4</i>	<i>32,5</i>	<i>43,8</i>	<i>1,3</i>	<i>6,3</i>	<i>7,7</i>
AREA CIENCIAS BASICAS	1.403	137	218	589	18	67	374
FAC. DE ARQUIT., URB. Y DISEÑO	543	111	81	289	6	56	
FAC. DE CS. EXACTAS, FIS. Y NAT.	374						374
FAC. DE CIENCIAS QUIMICAS	356	8	69	260	11	8	
FAC. DE MATEM., AST. Y FISICA	36	5	11	19	1		
FAC. DE CS. AGROPECUARIAS	94	13	57	21		3	
AREA CIENCIAS SOCIALES	2.018	185	849	810	38	57	79
FAC. DE DERECHO Y CS. SOCIALES	1.285	118	515	537	31	40	44
<i>Abogacía</i>	929	94	438	309	21	30	37
<i>Trabajo Social</i>	107	18	33	52	1	3	
<i>Ciencias de la Información</i>	249	6	44	176	9	7	7
FAC. DE CIENCIAS ECONOMICAS	733	67	334	273	7	17	35
AREA CIENCIAS MEDICAS	2.236	134	719	1.095	15	239	34
FAC. DE CIENCIAS MEDICAS	1.802	118	595	916	9	156	8
<i>Medicina</i>	935	34	294	520	5	81	1
<i>Tecnología Médica</i>	228	9	49	145	1	23	1
<i>Kinesiología y Fisioterapia</i>	391	44	145	165	3	31	3
<i>Fonoaudiología</i>	60	6	22	29		3	
<i>Enfermería</i>	45	11	27	5		1	1
<i>Nutrición</i>	143	14	58	52		17	2
FAC. DE ODONTOLOGIA	434	16	124	179	6	83	26
AREA CIENCIAS HUMANAS	795	85	308	335	11	45	11
FAC. DE FILOSOFIA Y HUMANID.	241	19	84	111	6	13	8
<i>Filosofía</i>	18		2	13		3	
<i>Letras</i>	29	5	15	6		3	
<i>Historia</i>	41	1	16	18	3	2	1
<i>Cs. de la Educación</i>	30	4	12	12		2	
<i>Bibliotecología</i>	4	1	2				1
<i>Archivero</i>							
<i>Música</i>	12		6	4	1	1	
<i>Plástica</i>	74	7	21	39		2	5
<i>Teatro</i>	8		3	5			
<i>Cine y T.V.</i>	25	1	7	14	2		1
FAC. DE PSICOLOGIA	424	30	166	193	5	27	3
FAC. DE LENGUAS	130	36	58	31		5	
<i>Castellano</i>	14	6	7			1	
<i>Inglés</i>	101	24	45	28		4	
<i>Francés</i>	6	1	3	2			
<i>Italiano</i>	5	3	2				
<i>Alemán</i>	4	2	1	1			

CUADRO E 8: EGRESADOS POR INTENCION DE CONTINUAR ESTUDIANDO SEGUN AREA DE ESTUDIO - Año 2002

AREAS Dependencias	TOTAL	NO CONT	PIENSA CONTINUAR SUS ESTUDIOS				S/E
			En la UNC	En otras Univ. Nacionales	En Instit. Priv. del país	En el extranjero	
TOTAL UNIVERSIDAD	6.452	1.295	2.861	691	618	432	555
<i>Porcentaje</i>	100	20,1	44,3	10,7	9,6	6,7	8,6
AREA CIENCIAS BASICAS	1.403	304	391	112	97	121	378
FAC. DE ARQUIT., URB. Y DISEÑO	543	153	186	60	52	92	
FAC. DE CS. EXACTAS, FIS. Y NAT.	374						374
FAC. DE CIENCIAS QUIMICAS	356	103	159	44	36	14	
FAC. DE MATEM., AST. Y FISICA	36	1	26	1		8	
FAC. DE CS. AGROPECUARIAS	94	47	20	7	9	7	4
AREA CIENCIAS SOCIALES	2.018	395	1.049	219	134	140	81
FAC. DE DERECHO Y CS. SOCIALES	1.285	311	591	162	86	76	59
<i>Abogacía</i>	929	247	430	128	53	35	36
<i>Trabajo Social</i>	107	24	61	12	6	4	
<i>Ciencias de la Información</i>	249	40	100	22	27	37	23
FAC. DE CIENCIAS ECONOMICAS	733	84	458	57	48	64	22
AREA CIENCIAS MEDICAS	2.236	504	947	302	305	109	69
FAC. DE CIENCIAS MEDICAS	1.802	419	759	265	231	85	43
<i>Medicina</i>	935	151	492	164	59	52	17
<i>Tecnología Médica</i>	228	61	117	27	19	4	
<i>Kinesiología y Fisioterapia</i>	391	107	76	46	132	13	17
<i>Fonoaudiología</i>	60	60					
<i>Enfermería</i>	45	12	23	6	1	2	1
<i>Nutrición</i>	143	28	51	22	20	14	8
FAC. DE ODONTOLOGIA	434	85	188	37	74	24	26
AREA CIENCIAS HUMANAS	795	92	474	58	82	62	27
FAC. DE FILOSOFIA Y HUMANID.	241	31	148	15	4	32	11
<i>Filosofía</i>	18	2	13	1		1	1
<i>Letras</i>	29	4	22				3
<i>Historia</i>	41	2	35			2	2
<i>Cs. de la Educación</i>	30	1	25	4			
<i>Bibilotecología</i>	4	1	1			1	1
<i>Archivero</i>							
<i>Música</i>	12	2	3	2	1	4	
<i>Plástica</i>	74	12	44	4	2	9	3
<i>Teatro</i>	8	1		3		4	
<i>Cine y T.V.</i>	25	6	5	1	1	11	1
FAC. DE PSICOLOGIA	424	47	227	38	75	21	16
FAC. DE LENGUAS	130	14	99	5	3	9	
<i>Castellano</i>	14	1	13				
<i>Inglés</i>	101	12	75	5	2	7	
<i>Francés</i>	6		4		1	1	
<i>Italiano</i>	5	1	3			1	
<i>Alemán</i>	4		4				

GRAFICO 14: DISTRIBUCION DE EGRESADOS POR INTENCION DE CONTINUAR SUS ESTUDIOS

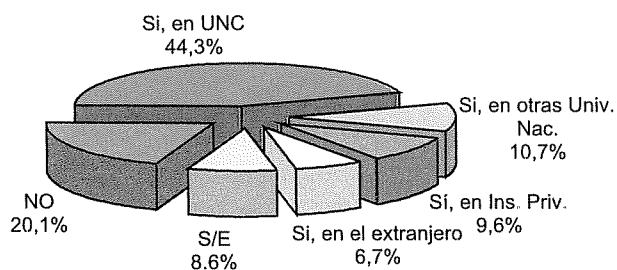

CUADRO E 9: EGRESADOS DE CARRERAS DE GRADO SEGUN LUGAR DONDE PROYECTA RADICARSE - Año 2002

AREAS Dependencias	TOTAL	PROYECTA RADICARSE EN						S/E
		Córdoba				Otras Prov.	Extran- jero	
		Total	Capit.	Inter.	S/E			
TOTAL UNIVERSIDAD	6.452	4.509	3.119	949	441	1.433	194	316
<i>Porcentaje</i>	<i>100</i>	<i>69,9</i>	<i>48,3</i>	<i>14,7</i>	<i>6,8</i>	<i>22,2</i>	<i>3,0</i>	<i>4,9</i>
AREA CIENCIAS BASICAS	1.403	1.025	747	240	38	247	66	65
FAC. DE ARQUIT., URB. Y DISEÑO	543	425	347	74	4	80	38	
FAC. DE CS. EXACTAS, FIS. Y NAT.	374	247	171	46	30	57	7	63
FAC. DE CIENCIAS QUIMICAS	356	256	184	71	1	87	13	
FAC. DE MATEM., AST. Y FISICA	36	27	24	1	2	3	6	
FAC. DE CS. AGROPECUARIAS	94	70	21	48	1	20	2	2
AREA CIENCIAS SOCIALES	2.018	1.563	1.165	288	110	329	26	100
FAC. DE DERECHO Y CS. SOCIALES	1.285	949	708	162	79	242	11	83
<i>Abogacía</i>	929	688	529	114	45	204		37
<i>Trabajo Social</i>	107	91	68	22	1	11	3	2
<i>Ciencias de la Información</i>	249	170	111	26	33	27	8	44
FAC. DE CIENCIAS ECONOMICAS	733	614	457	126	31	87	15	17
AREA CIENCIAS MEDICAS	2.236	1.303	769	297	237	755	58	120
FAC. DE CIENCIAS MEDICAS	1.802	1.105	656	243	206	616	46	35
<i>Medicina</i>	935	585	365	88	132	311	21	18
<i>Tecnología Médica</i>	228	160	104	34	22	63	4	1
<i>Kinesiología y Fisioterapia</i>	391	199	107	69	23	163	14	15
<i>Fonoaudiología</i>	60	35	16	13	6	25		
<i>Enfermería</i>	45	27	22	3	2	15	3	
<i>Nutrición</i>	143	99	42	36	21	39	4	1
FAC. DE ODONTOLOGIA	434	198	113	54	31	139	12	85
AREA CIENCIAS HUMANAS	795	618	438	124	56	102	44	31
FAC. DE FILOSOFIA Y HUMANID.	241	187	132	34	21	18	18	18
<i>Filosofía</i>	18	16	13	1	2	1		1
<i>Letras</i>	29	25	16	6	3	1		3
<i>Historia</i>	41	32	23	5	4	1	1	7
<i>Cs. de la Educación</i>	30	22	19	3		6		2
<i>Bibliotecología</i>	4	3	3					1
<i>Archivero</i>								
<i>Música</i>	12	10	6	4			2	
<i>Plástica</i>	74	60	38	12	10	7	3	4
<i>Teatro</i>	8	3	3			1	4	
<i>Cine y T.V.</i>	25	16	11	3	2	1	8	
FAC. DE PSICOLOGIA	424	324	223	69	32	68	19	13
FAC. DE LENGUAS	130	107	83	21	3	16	7	
<i>Castellano</i>	14	14	13	1				
<i>Inglés</i>	101	82	60	20	2	15	4	
<i>Francés</i>	6	5	5				1	
<i>Italiano</i>	5	3	3				2	
<i>Alemán</i>	4	3	2		1	1		

CAPITULO IV

**NIVEL MEDIO Y
SUPERIOR
NO UNIVERSITARIO**

**COLEGIO NACIONAL DE MONSERRAT
ESCUELA SUPERIOR DE COMERCIO
MANUEL BELGRANO**

Año 2003

CUADRO M1: EVOLUCION DEL TOTAL DE ALUMNOS DE NIVEL MEDIO POR ESTABLECIMIENTO Y SEXO
PERIODO 1970 - 2003

Año	TOTAL DE ALUMNOS		Col. Nac. de Monserrat		Esc. de Com. M. Belgrano				
	TOTAL	Varones	Mujeres	Total	Varones	Mujeres	Total	Varones	Mujeres
1970	3.176	2.465	711	1.379	1.379	-	1.797	1.086	711
1971	3.197	2.362	835	1.267	1.267	-	1.930	1.095	835
1972	3.038	2.200	838	1.179	1.179	-	1.859	1.021	838
1973	3.047	2.187	860	1.223	1.223	-	1.824	964	860
1974	3.238	2.359	879	1.401	1.401	-	1.837	958	879
1975	3.288	2.400	888	1.464	1.464	-	1.824	936	888
1976	3.148	2.309	839	1.391	1.391	-	1.757	918	839
1977	2.978	2.211	767	1.336	1.336	-	1.642	875	767
1978	2.975	2.216	759	1.357	1.357	-	1.618	859	759
1979	2.952	2.243	709	1.401	1.401	-	1.551	842	709
1980	2.950	2.269	681	1.417	1.417	-	1.533	852	681
1981	2.981	2.337	644	1.518	1.518	-	1.463	819	644
1982	3.053	2.416	637	1.546	1.546	-	1.463	819	637
1983	3.084	2.463	621	1.570	1.570	-	1.507	870	621
1984	3.349	2.680	669	1.680	1.680	-	1.514	893	669
1985	3.515	2.771	744	1.741	1.741	-	1.774	1.000	744
1986	3.671	2.830	841	1.753	1.753	-	1.918	1.077	841
1987	3.655	2.777	878	1.705	1.705	-	1.950	1.072	878
1988	3.756	2.830	926	1.731	1.731	-	2.025	1.099	926
1989	4.041	3.075	966	1.963	1.963	-	2.078	1.112	966
1990	3.764	2.774	990	1.709	1.709	-	2.055	1.065	990
1991	3.699	2.712	987	1.705	1.705	-	1.994	1.007	987
1992	3.547	2.595	952	1.663	1.663	-	1.884	932	952
1993	3.566	2.625	941	1.669	1.669	-	1.897	956	941
1994	3.464	2.582	882	1.635	1.635	-	1.829	947	882
1995	3.446	2.571	875	1.610	1.610	-	1.836	961	875
1996	3.466	2.606	860	1.594	1.594	-	1.872	1.012	860
1997	3.520	2.627	893	1.585	1.585	-	1.935	1.042	893
1998	3.574	2.537	1.037	1.595	1.595	45	1.979	987	992
1999	3.536	2.539	997	1.561	1.561	125	1.975	1.103	872
2000	3.516	2.426	1.090	1.538	1.538	213	1.978	1.101	877
2001	3.489	2.332	1.157	1.538	1.538	295	1.951	1.089	862
2002	3.456	2.287	1.169	1.550	1.550	391	1.906	1.128	778
2003	3.472	2.098	1.374	1.563	1.563	511	1.909	1.046	863

CUADRO III 2: EVOLUCION DE INGRESANTES DE NIVEL MEDIO POR ESTABLECIMIENTO Y SEXO
PERIODO 1970 - 2003

Año	TOTAL DE ALUMNOS		Col. Nac. de Monserrat		Esc. de Com. M. Belgrano	
	TOTAL	Varones	Mujeres	Total	Varones	Mujeres
1970	741	516	225	293	448	223
1971	653	441	212	237	416	204
1972	554	424	130	298	256	126
1973	501	373	128	245	256	128
1974	648	519	129	384	264	135
1975	601	475	126	329	272	146
1976	461	348	113	210	251	138
1977	446	342	104	207	239	135
1978	404	330	74	231	173	99
1979	449	379	70	259	190	120
1980	456	379	77	258	198	121
1981	533	442	91	329	204	113
1982	465	384	81	260	205	124
1983	478	392	86	240	238	152
1984	608	479	129	262	346	217
1985	635	459	176	281	354	178
1986	580	420	160	260	320	160
1987	524	382	142	238	286	144
1988	564	423	141	279	285	144
1989	557	413	144	269	288	144
1990	550	407	143	261	289	146
1991	515	383	132	250	265	133
1992	520	388	132	255	265	133
1993	537	397	140	247	290	150
1994	500	391	109	245	255	146
1995	509	396	113	248	261	148
1996	606	392	214	240	366	152
1997	506	384	122	248	258	136
1998	518	267	251	217	256	50
1999	507	313	194	166	258	83
2000	498	308	190	153	260	85
2001	501	295	206	154	260	87
2002	497	282	215	139	256	102
2003	501	280	221	135	257	109

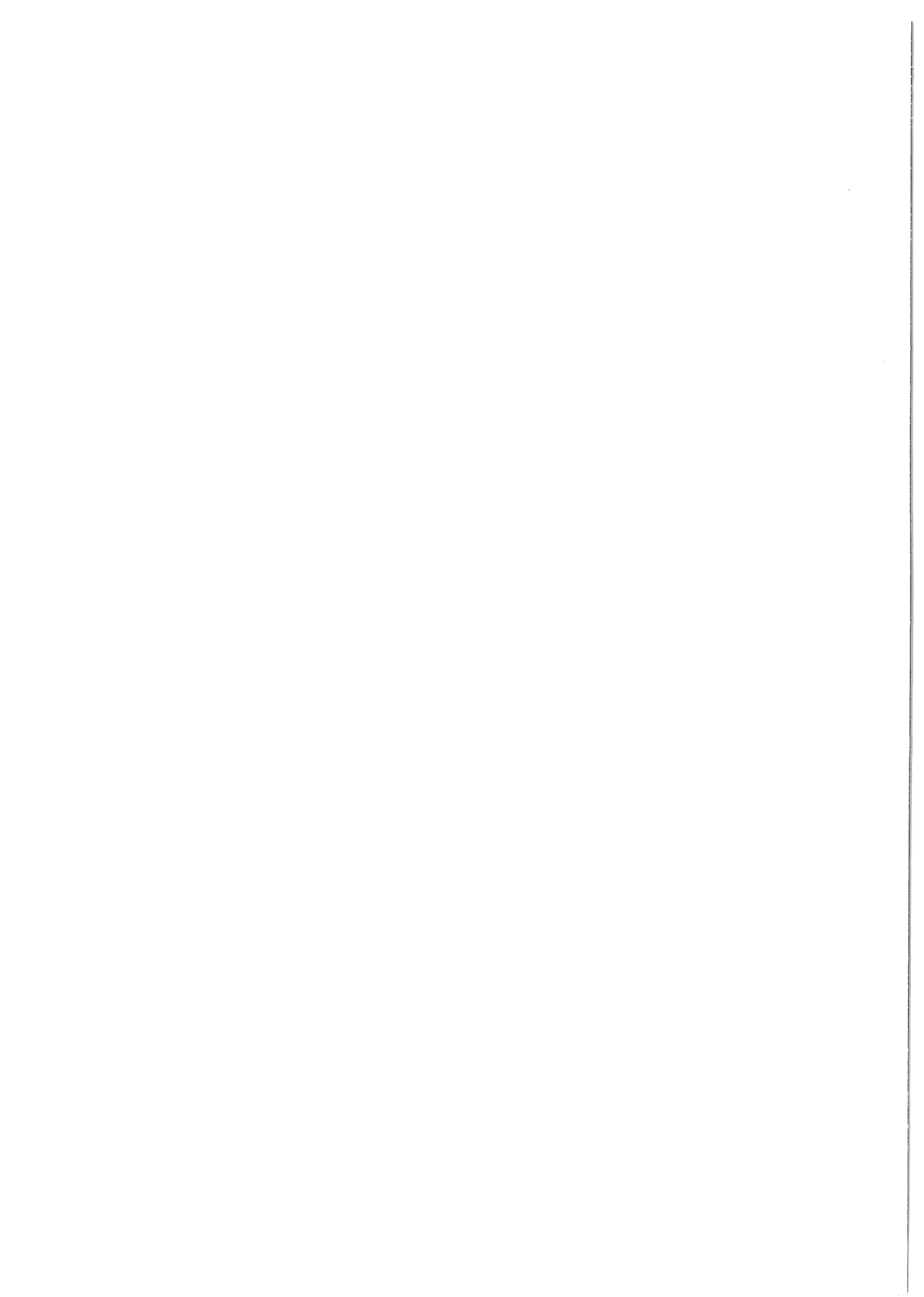

CUADRO M 4: EVOLUCION DEL TOTAL DE ALUMNOS DE NIVEL TERCARIO POR CARRERA Y SEXO - PERIODO 1993 - 2003

Establecimientos	1993	1994	1995	1996	1997	1998	1999	2000	2001	2002	2003
Carreras											
TOTAL NIVEL TERCARIO	1103	1293	1280	1114	1112	1.057	1.086	1.249	1.172	1.257	1.263
COLEGIO NACIONAL DE MONSERRAT	500	692	647	490	463	421	425	430	408	435	448
Auxiliar Especialista en Dibujo Técnico y Publicitario	94	149	162	134	145	134	138	134	125	141	139
Auxiliar Técnico en Bromatología	133	171	170	133	124	117	118	118	110	107	118
Martillero y Corredor Público	273	372	315	223	194	170	169	178	173	187	191
ESC. SUP. DE COM. "MANUEL BELGRANO"	603	601	633	624	649	636	661	819	764	822	815
Analista de Sistemas de Informática	232	201	218	242	232	210	231	298	262	276	297
Técnico Superior en Gestión Financiera	123	127	137	153	157	145	149	176	181	188	181
Técnico Superior en Recursos Humanos	125	140	144	111	147	148	161	201	181	197	181
Técnico Superior en Adminis. Cooperativa y Mutual	38	55	51	41	41	50	48	60	55	77	80
Técnico Superior en Comercialización	85	78	83	77	72	83	72	84	85	84	76
TOTAL NIVEL TERCARIO - VARONES	579	636	609	569	472	445	458	512	505	552	557
COLEGIO NACIONAL DE MONSERRAT	263	332	291	211	187	161	183	166	153	170	180
Auxiliar Especialista en Dibujo Técnico y Publicitario	36	53	61	56	54	49	68	59	44	55	63
Auxiliar Técnico en Bromatología	41	57	55	32	28	29	34	34	31	30	31
Martillero y Corredor Público	186	222	175	123	105	83	81	73	78	85	86
ESC. SUP. DE COM. "MANUEL BELGRANO"	316	304	318	358	285	284	275	346	352	382	377
Analista de Sistemas de Informática	126	123	136	146	130	120	125	168	165	181	189
Técnico Superior en Gestión Financiera	58	53	55	80	41	43	41	49	51	64	56
Técnico Superior en Recursos Humanos	60	59	57	74	59	53	56	60	62	61	57
Técnico Superior en Adminis. Cooperativa y Mutual	20	25	27	18	13	19	18	28	26	37	40
Técnico Superior en Comercialización	52	44	43	40	42	49	35	41	48	39	35
TOTAL NIVEL TERCARIO - MUJERES	524	657	671	545	640	612	628	737	667	705	706
COLEGIO NACIONAL DE MONSERRAT	237	360	356	279	276	260	242	264	255	265	268
Auxiliar Especialista en Dibujo Técnico y Publicitario	58	96	101	78	91	85	70	75	81	86	76
Auxiliar Técnico en Bromatología	92	114	115	101	96	88	84	84	79	77	87
Martillero y Corredor Público	87	150	140	100	89	87	88	105	95	102	105
ESC. SUP. DE COM. "MANUEL BELGRANO"	287	297	315	266	364	352	386	473	412	440	438
Analista de Sistemas de Informática	106	78	82	96	102	90	106	130	97	95	108
Técnico Superior en Gestión Financiera	65	74	82	73	116	102	108	127	130	124	125
Técnico Superior en Recursos Humanos	65	81	87	37	88	95	105	141	119	136	124
Técnico Superior en Adminis. Cooperativa y Mutual	18	30	24	23	28	31	30	32	29	40	40
Técnico Superior en Comercialización	33	34	40	37	30	34	37	43	37	45	41

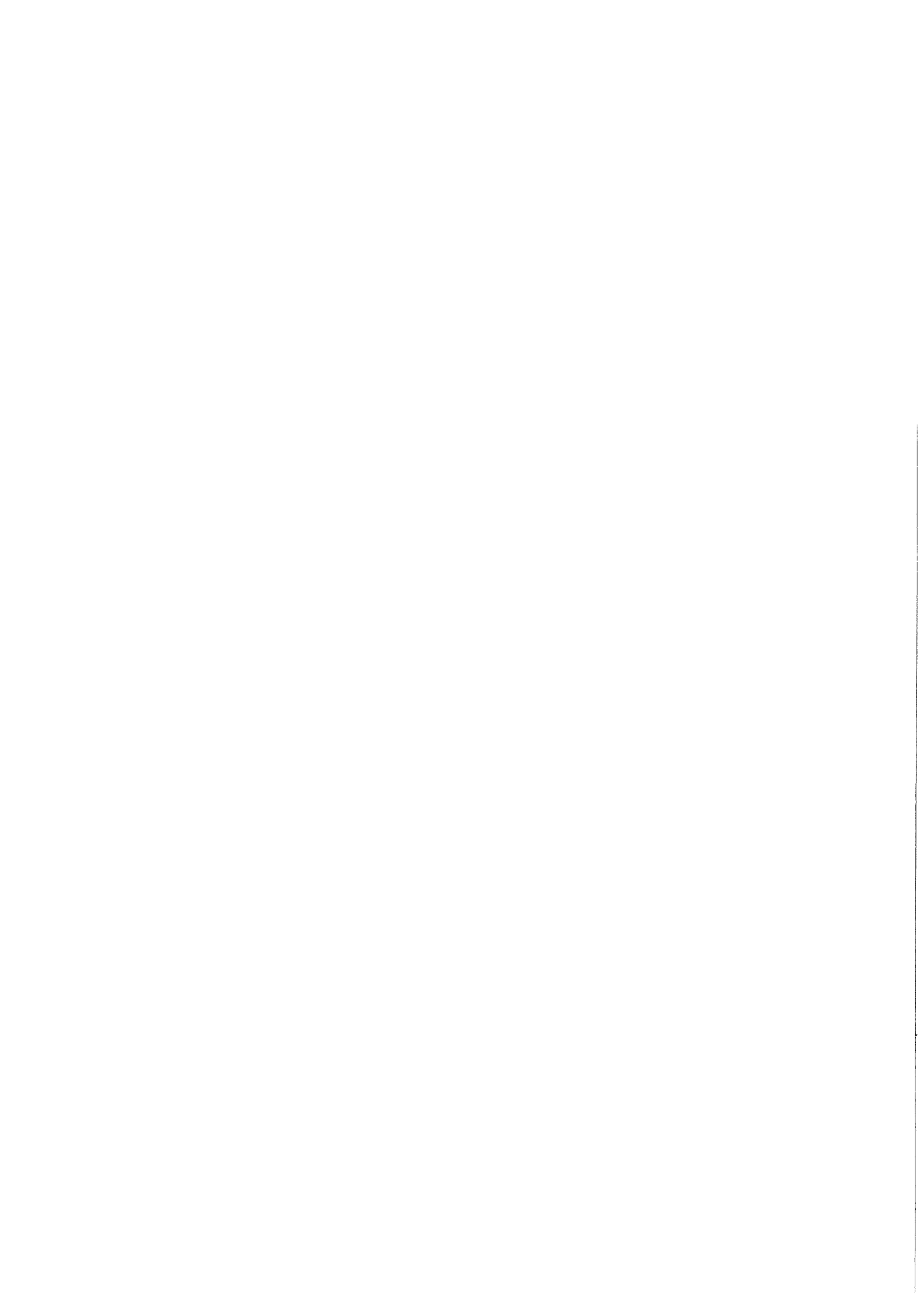

CUADRO M.5: EVOLUCION DE INGRESANTES DE NIVEL TERCARIO POR CARRERA Y SEXO - PERIODO 1993 - 2003

Establecimientos	Carreras										
	1993	1994	1995	1996	1997	1998	1999	2000	2001	2002	2003
TOTAL NIVEL TERCARIO	729	754	698	551	558	551	556	563	554	568	569
COLEGIO NACIONAL DE MONSERRAT	452	402	351	236	214	206	201	201	208	213	213
Auxiliar Especialista en Dibujo Técnico y Publicitario	85	108	92	65	66	63	60	63	63	66	62
Auxiliar Técnico en Bromatología	116	99	96	66	68	60	60	63	61	58	63
Martillero y Corredor Público	251	195	163	105	80	83	81	75	84	89	88
ESC. SUP. DE COM. "MANUEL BELGRANO"	277	352	347	315	344	345	355	362	346	355	356
Analista de Sistemas de Informática	68	91	94	87	91	91	91	88	92	93	91
Técnico Superior en Gestión Financiera	64	84	86	85	92	94	90	94	90	81	84
Técnico Superior en Recursos Humanos	74	91	87	80	84	84	96	95	92	90	93
Técnico Superior en Adminis. Cooperativa y Mutual	28	38	35	20	32	30	33	39	26	45	43
Técnico Superior en Comercialización	43	48	45	43	45	46	45	46	46	46	45
TOTAL NIVEL TERCARIO - VARONES	387	365	329	276	224	224	228	211	244	250	229
COLEGIO NACIONAL DE MONSERRAT	237	195	162	104	76	74	94	73	78	85	86
Auxiliar Especialista en Dibujo Técnico y Publicitario	35	38	40	27	23	21	34	25	26	28	34
Auxiliar Técnico en Bromatología	41	40	30	16	14	15	20	17	16	19	15
Martillero y Corredor Público	161	117	92	61	39	38	40	31	36	38	37
ESC. SUP. DE COM. "MANUEL BELGRANO"	150	170	167	172	148	150	134	138	166	165	143
Analista de Sistemas de Informática	40	60	54	49	52	49	47	43	57	58	54
Técnico Superior en Gestión Financiera	33	36	36	43	23	33	24	28	28	34	19
Técnico Superior en Recursos Humanos	37	32	38	50	34	27	33	19	42	29	27
Técnico Superior en Adminis. Cooperativa y Mutual	14	15	17	6	11	14	11	20	11	21	19
Técnico Superior en Comercialización	26	27	22	24	28	27	19	28	28	23	24
TOTAL NIVEL TERCARIO - MUJERES	342	389	369	275	334	327	328	352	310	318	340
COLEGIO NACIONAL DE MONSERRAT	215	207	189	132	138	132	107	128	130	128	127
Auxiliar Especialista en Dibujo Técnico y Publicitario	50	70	52	38	43	42	26	38	37	38	28
Auxiliar Técnico en Bromatología	75	59	66	50	54	45	40	46	45	39	48
Martillero y Corredor Público	90	78	71	44	41	45	41	44	48	51	51
ESC. SUP. DE COM. "MANUEL BELGRANO"	127	182	180	143	196	195	221	224	180	190	213
Analista de Sistemas de Informática	28	31	40	38	39	42	44	45	35	35	37
Técnico Superior en Gestión Financiera	31	48	50	42	69	61	66	66	62	47	65
Técnico Superior en Recursos Humanos	37	59	49	30	50	57	63	76	50	61	66
Técnico Superior en Adminis. Cooperativa y Mutual	14	23	18	14	21	16	22	19	15	24	24
Técnico Superior en Comercialización	17	21	23	19	17	19	26	18	18	23	21

CUADRO M 6: EVOLUCION DE EGRESADOS DE NIVEL TERCARIO POR CARRERA Y SEXO - PERIODO 1993 - 2002

Establecimientos	Carreras									
	1993	1994	1995	1996	1997	1998	1999	2000	2001	2002
TOTAL NIVEL TERCARIO	193	346	248	284	293	280	242	287	272	331
COLEGIO NACIONAL DE MONSERRAT	111	251	133	157	172	159	134	128	129	149
Auxiliar Especialista en Dibujo Técnico y Publicitario	21	31	20	29	42	43	32	29	28	36
Auxiliar Técnico en Bromatología	43	62	37	43	45	50	44	38	40	44
Martillero y Corredor Público	47	158	76	85	85	66	58	61	61	69
ESC. SUP. DE COM. "MANUEL BELGRANO"	82	95	115	127	121	121	108	159	143	182
Analista de Sistemas de Informática	6	36	13	12	21	12	24	46	24	34
Técnico Superior en Gestión Financiera	21	17	23	28	40	35	25	39	25	49
Técnico Superior en Recursos Humanos	33	18	40	38	30	36	48	37	48	51
Técnico Superior en Adminis. Cooperativa y Mutual	8	5	13	18	10	18	13	10	13	26
Técnico Superior en Comercialización	14	19	26	31	20	20	27	27	33	22
TOTAL NIVEL TERCARIO - VARONES	95	172	107	145	127	105	90	116	114	126
COLEGIO NACIONAL DE MONSERRAT	41	125	57	66	71	57	43	55	50	54
Auxiliar Especialista en Dibujo Técnico y Publicitario	5	8	6	10	11	14	11	15	14	16
Auxiliar Técnico en Bromatología	12	16	13	10	11	8	10	13	13	7
Martillero y Corredor Público	24	101	38	46	49	35	22	27	23	31
ESC. SUP. DE COM. "MANUEL BELGRANO"	54	47	50	79	56	48	47	61	64	72
Analista de Sistemas de Informática	4	26	8	7	18	11	26	26	17	19
Técnico Superior en Gestión Financiera	10	2	6	10	14	8	12	12	11	12
Técnico Superior en Recursos Humanos	21	5	13	38	11	15	9	9	13	16
Técnico Superior en Adminis. Cooperativa y Mutual	7	0	9	11	3	6	3	3	4	12
Técnico Superior en Comercialización	12	14	14	13	10	8	11	11	19	13
TOTAL NIVEL TERCARIO - MUJERES	98	174	141	139	166	175	152	171	158	205
COLEGIO NACIONAL DE MONSERRAT	70	126	76	91	101	102	91	73	79	95
Auxiliar Especialista en Dibujo Técnico y Publicitario	16	23	14	19	31	29	21	14	14	20
Auxiliar Técnico en Bromatología	31	46	24	33	34	42	34	25	27	37
Martillero y Corredor Público	23	57	38	39	36	31	36	34	38	38
ESC. SUP. DE COM. "MANUEL BELGRANO"	28	48	65	48	65	73	61	98	79	110
Analista de Sistemas de Informática	2	10	5	5	3	1	20	20	7	15
Técnico Superior en Gestión Financiera	11	15	17	18	26	27	14	27	14	37
Técnico Superior en Recursos Humanos	12	13	27	0	19	21	10	28	35	35
Técnico Superior en Adminis. Cooperativa y Mutual	1	0	4	7	7	12	9	7	9	14
Técnico Superior en Comercialización	2	5	12	18	10	12	16	16	14	9

CAPITULO V

**CARGOS DOCENTES
Y NO DOCENTES
OCUPADOS**

Año 2003

CUADRO PT1: CARGOS DOCENTES OCUPADOS POR DEPENDENCIA. PERIODO 1993-2003

DEPENDENCIAS	1993	1994	1995	1996	1997	1998	1999	2000	2001	2002	2003
TOTAL UNIVERSIDAD	7.557	7.607	7.621	7.809	7.601	7.608	7.640	7.753	7.986	8.086	8.163
Fac. de Arquitectura, Urbanismo y Diseño	514	542	560	535	555	548	566	576	586	604	599
Fac. de Cs. Exactas, Físicas y Naturales	1.087	1.098	1.098	1.112	1.116	1.088	1.062	1.075	1.130	1.147	1.170
Fac. de Ciencias Químicas	431	438	465	448	446	415	432	441	454	462	455
Fac. de Matemática, Astronomía y Física	213	207	212	215	216	200	210	232	234	231	232
Fac. de Ciencias Agropecuarias	386	377	389	386	354	343	320	335	332	328	322
Fac. de Ciencias Médicas	1.478	1.507	1.438	1.521	1.363	1.436	1.504	1.553	1.571	1.603	1.593
Fac. de Odontología	426	412	429	445	454	432	438	435	444	441	449
Fac. de Derecho y Ciencias Sociales	892	915	895	920	878	912	892	925	977	992	1.027
Abogacía	649	664	620	642	608	621	606	630	667	687	708
Esc. de Trabajo Social	84	93	102	96	93	98	88	80	86	84	87
Esc. de Ciencias de la Información	159	158	173	182	177	193	198	215	224	221	232
Fac. de Ciencias Económicas	549	513	521	530	564	559	572	559	613	615	636
Fac. de Filosofía y Humanidades	795	769	806	849	836	855	861	684	674	668	666
Fac. de Psicología	214	213	211	218	209	214	209	188	184	199	199
Fac. de Lenguas	117	120	123	123	116	118	119	117	117	117	117
Colegio Nacional de Monserrat	206	207	212	218	208	202	205	208	208	211	212
Esc. Sup. de Comercio "Manuel Belgrano"	120	147	124	136	144	139	58	85	87	84	89
Rectorado y sus Secretarías	31	31	27	30	28	32	38	34	42	41	56
Laboratorio de Hemoderivados	39	38	39	39	37	38	41				
Dirección de Asuntos Estudiantiles(*)	1	3	2	6	4	4	10	6	6	8	3
Otras Dependencias											
Unidades de Investigación	58	70	70	78	73	73	103	104	98	102	103
Horas Cátedra Ejecutadas	5.623	5.756	5.655	5.983	5.867	5.977	6.004	6.059	6.056	5.961	6.273

(*) A partir de 2000 pasa a formar parte de la Secretaría de Asuntos Estudiantiles

CUADRO P2: CARGOS NO DOCENTES OCUPADOS POR DEPENDENCIA. PERIODO 1993-2003

DEPENDENCIAS	1993	1994	1995	1996	1997	1998	1999	2000	2001	2002	2003
TOTAL UNIVERSIDAD	2.915	2.749	2.669	2.760	2.704	2.670	2.724	2.727	2.691	2.657	2.646
Fac. de Arquitectura, Urbanismo y Diseño	73	63	62	66	70	71	76	80	83	82	84
Fac. de Cs. Exactas, Físicas y Naturales	138	134	122	112	112	110	104	117	111	114	119
Fac. de Ciencias Químicas	84	74	74	78	78	84	85	83	80	76	76
Fac. de Matemática, Astronomía y Física	50	51	49	50	50	49	47	43	46	47	46
Fac. de Ciencias Agropecuarias	63	63	60	61	65	65	66	63	63	61	60
Fac. de Derecho y Ciencias Sociales	94	87	88	88	90	89	115	116	123	121	124
Fac. de Ciencias Económicas	67	60	60	62	62	69	68	68	70	74	72
Fac. de Ciencias Médicas	379	363	353	443	420	413	418	416	414	416	415
Fac. de Odontología	112	105	102	120	122	118	119	123	122	117	124
Fac. de Filosofía y Humanidades	90	85	83	83	80	80	86	80	76	80	80
Fac. de Psicología								8	19	20	18
Fac. de Lenguas	20	18	17	17	17	19	18	16	16	17	19
Esc. Superior de Comercio "Manuel Belgrano"	55	54	53	51	53	53	54	55	56	55	51
Colegio Nacional de Monserrat	38	38	37	36	38	34	35	35	36	34	34
Rectorado y sus Secretarías	422	393	400	376	370	369	398	512	493	473	468
Dirección de Asuntos Estudiantiles(*)	147	141	129	128	129	125	122				
Dirección de Publicaciones	45	44	43	37	32	30					
Hospital Nacional de Clínicas	567	525	506	512	503	490	507	506	487	484	477
Hospital Nacional de Maternidad	328	309	307	323	306	299	302	300	290	285	281
Otras Dependencias	143	142	124	117	107	103	104	106	106	101	98

(*) A partir de 2000 pasa a formar parte de la Secretaría de Asuntos Estudiantiles

CUADRO P 3: CARGOS DOCENTES OCUPADOS POR DEDICACION SEGUN CATEGORIA
Año 2003

CATEGORIA	DEDICACION			TOTAL
	EXCLUSIVA	SEMIEXCLUS.	SIMPLE	
RECTOR-DECANOS	11	3		14
DIRECTIVOS (1)	8	5		13
SECRETARIOS (2)	48	24	8	80
OTROS DIRECTIVOS (3)	8		13	21
TOTAL DIRECTIVOS	75	32	21	128
PROF. TITULARES	244	500	363	1.107
PROF. ASOCIADOS	75	51	45	171
PROF. ADJUNTOS	277	648	555	1.480
OTROS PROFESORES (4)	1	12	75	88
TOTAL PROFESORES	597	1211	1038	2.846
JEFES TRAB. PRACTICOS	277	1252	2103	3.632
AYUDANTES (5)	51	123	741	915
AYUDANTES (6)			357	357
TOTAL AUXILIARES	328	1375	3201	4.904
PRECEPTORES (7)	48		136	184
OTROS (8)	4		97	101
TOTAL OTROS	52		233	285
TOTAL	1.052	2.618	4.493	8.163

CODIGOS CARGO	044	045	046	098
CARGOS	176	355	11	414
HORAS CATEDRA	865	2122	132	3154
TOTAL DE CARGOS:				956
TOTAL DE HORAS CATEDRA:				6.273

CUADRO P 4: CARGOS NO DOCENTES OCUPADOS POR AGRUPAMIENTO SEGUN CATEGORIA - Año 2003

CATEGORIA	AGRUPAMIENTO						TOTAL
	ADMINIST.	MANTENIM.	SERV. GRALES	PROFESIONAL	TECNICO	ASISTENCIAL	
5			1			8	9
6	167	71	98		48	476	860
7	63	26	44	8	47	334	522
TOTAL NIVEL MEDIO	230	97	143	8	95	818	1.391
8	84	30	26		68	337	545
9	146	23	20	10	50	261	510
10	120			7	2	55	184
11	14					2	16
TOTAL NIVEL SUPERIOR	364	53	46	17	120	655	1.255
TOTAL	594	150	189	25	215	1.473	2.646

**CUADRO P 5: CARGOS DOCENTES OCUPADOS POR DEDICACION
SEGUN DEPENDENCIA - Año 2003**

DEPENDENCIAS	TOTAL	DEDICACION		
		EXCLUSIVA	SEMIEXCL.	SIMPLE
TOTAL DE LA UNIVERSIDAD	8.163	1.052	2.618	4.493
<i>Porcentaje</i>	<i>100</i>	<i>12,9</i>	<i>32,1</i>	<i>55,0</i>
FAC. DE ARQUITECTURA, URB. Y DIS.	599	24	400	175
FAC. DE CS. EXACTAS, FIS. Y NAT.	1.170	66	319	785
FAC. DE CS. QUIMICAS	455	153	56	246
FAC. DE CS. AGROPECUARIAS	322	160	90	72
FAC. DE MAT., AST. Y FISICA	232	117	13	102
FAC. DE CS. MEDICAS	1.593	182	517	894
FAC. DE ODONTOLOGIA	449	15	169	265
FAC. DE DERECHO	708	33	152	523
ESC. DE TRABAJO SOCIAL	87	6	67	14
ESC. DE CS. DE LA INFORMACION	232	8	153	71
FAC. DE CS. ECONOMICAS	636	46	131	459
FAC. DE FILOSOFIA	666	66	281	319
FAC. DE PSICOLOGIA	199	8	90	101
FAC. DE LENGUAS	235	4	103	128
COL. MANUEL BELGRANO	212	59	9	144
COL. NAC. DE MONSERRAT	117	5	2	110
RECTORADO Y SUS SECRETARIAS	89	20	24	45
LAB. DE HEMODERIVADOS	56	48	2	6
BIBLIOTECA MAYOR	1			1
UNIDADES DE INVESTIGACION	103	30	40	33
OTRAS DEPENDENCIAS	2	2		

**CUADRO P 6: CARGOS DOCENTES DE HORAS CATEDRA OCUPADOS
SEGUN DEPENDENCIA - Año 2003**

DEPENDENCIAS	CARGOS	HORAS CATEDRA
TOTAL DE LA UNIVERSIDAD	956	6.273
FAC. DE CS. MEDICAS	2	12
ESC. DE TRABAJO SOCIAL	3	30
ESC. DE CS. DE LA INFORMACION	4	29
FAC. DE CS. ECONOMICAS	7	63
FAC. DE FILOSOFIA	3	40
FAC. DE LENGUAS	25	246
COL. MANUEL BELGRANO	523	3.571
COL. NAC. DE MONSERRAT	382	2.166
RECTORADO Y SUS SECRETARIAS	7	116

CUADRO P 7: CARGOS DOCENTES OCUPADOS POR CATEGORIA SEGUN DEPENDENCIA - Año 2003

DEPENDENCIAS	TOTAL	CATEGORIA									
		DIRECTIVOS	TITULARES	ASOCIADOS	ADJUNTOS	OTROS PROF.	J.T.P.	AYUDANTES	OTROS		
TOTAL DE LA UNIVERSIDAD	8.163	128	1.107	171	1.480	88	3.632	1.456	101		
FAC. DE ARQUITECTURA, URB. Y DIS.	599	6	49		104		411	22	7		
FAC. DE CS. EXACTAS, FIS. Y NAT.	1.170	8	208	26	334		441	139	14		
FAC. DE CS. QUIMICAS	455	3	25	17	57		208	145			
FAC. DE CS. AGROPECUARIAS	322	7	11	13	68		129	88	6		
FAC. DE MAT., AST. Y FISICA	232	4	24	26	45		37	96			
FAC. DE CS. MEDICAS	1.593	10	149	27	229	1	1068	109			
FAC. DE ODONTOLOGIA	449	7	45	5	38		323	31			
FAC. DE DERECHO	708	9	84	2	140		185	288			
ESC. DE TRABAJO SOCIAL	87	3	33		9		41	1			
ESC. DE CS. DE LA INFORMACION	232	2	27	4	60		130	7	2		
FAC. DE CS. ECONOMICAS	636	5	56	44	105		152	274			
FAC. DE FILOSOFIA	666	9	211		164		263	14	5		
FAC. DE PSICOLOGIA	199	3	30		47		119				
FAC. DE LENGUAS	235	8	127	1	53	3	37	5	1		
COL. MANUEL BELGRANO	212	14				42		114	42		
COL. NAC. DE MONSERRAT	117	7				8		85	17		
RECTORADO Y SUS SECRETARIAS	89	20	5		1	34		14	6		
LAB. DE HEMODERIVADOS	56	1	3	4	3		40	5			
BIBLIOTECA MAYOR	1										
UNIDADES DE INVESTIGACION	103		20	2	23		34	24			
OTRAS DEPENDENCIAS	2	2									

CUADRO P 8: CARGOS NO DOCENTES OCUPADOS POR CATEGORIA SEGUN DEPENDENCIA - Año 2003

DEPENDENCIAS	TOTAL	CATEGORÍA									
		5	6	7	8	9	10	11			
TOTAL UNIVERSIDAD	2.646	184	16	9	860	522	545	510			
FAC. DE ARQUITECTURA, URB. Y DIS.	84	7		1	21	23	20	12			
FAC. DE CS. EXACTAS, FIS. Y NAT.	119	6			50	24	17	22			
FAC. DE CS. QUIMICAS	76	5			24	9	17	21			
FAC. DE CS. AGROPECUARIAS	60	6			19	14	11	10			
FAC. DE MAT., AST. Y FISICA	46	8			8		18	12			
FAC. DE CS. MEDICAS	415	11			161	123	66	54			
FAC. DE ODONTOLOGIA	124	9			40	17	30	28			
FAC. DE DERECHO	90	6			33	12	20	19			
ESC. DE TRABAJO SOCIAL	21				9	3	4	5			
ESC. DE CS. DE LA INFORMACION	13	1			7	2	1	2			
FAC. DE CS. ECONOMICAS	72	6			31	11	12	12			
FAC. DE FILOSOFIA	80	7			23	16	17	17			
FAC. DE PSICOLOGIA	18	1			9	1	2	5			
FAC. DE LENGUAS	19	3			5	1	2	8			
COL. MANUEL BELGRANO	51	4			20	6	9	12			
COL. NAC. DE MONSERRAT	34	1			13	7	5	8			
RECTORADO Y SUS SECRETARIAS	468	70	12		134	76	61	115			
LAB. DE HEMODERIVADOS	21	1			8	4	3	5			
BIBLIOTECA MAYOR	15		1		7		4	3			
HOSP. NAC. DE CLINICAS	477	9			125	108	155	80			
HOSP. NAC. DE MATERNIDAD	281	11	2	8	95	50	62	53			
UNIDADES DE INVESTIGACION	51	3			17	15	9	7			
OTRAS DEPENDENCIAS	11	9	1		1						

GRAFICO 15: CARGOS DOCENTES POR DEDICACION SEGUN DEPENDENCIA - Año 2003

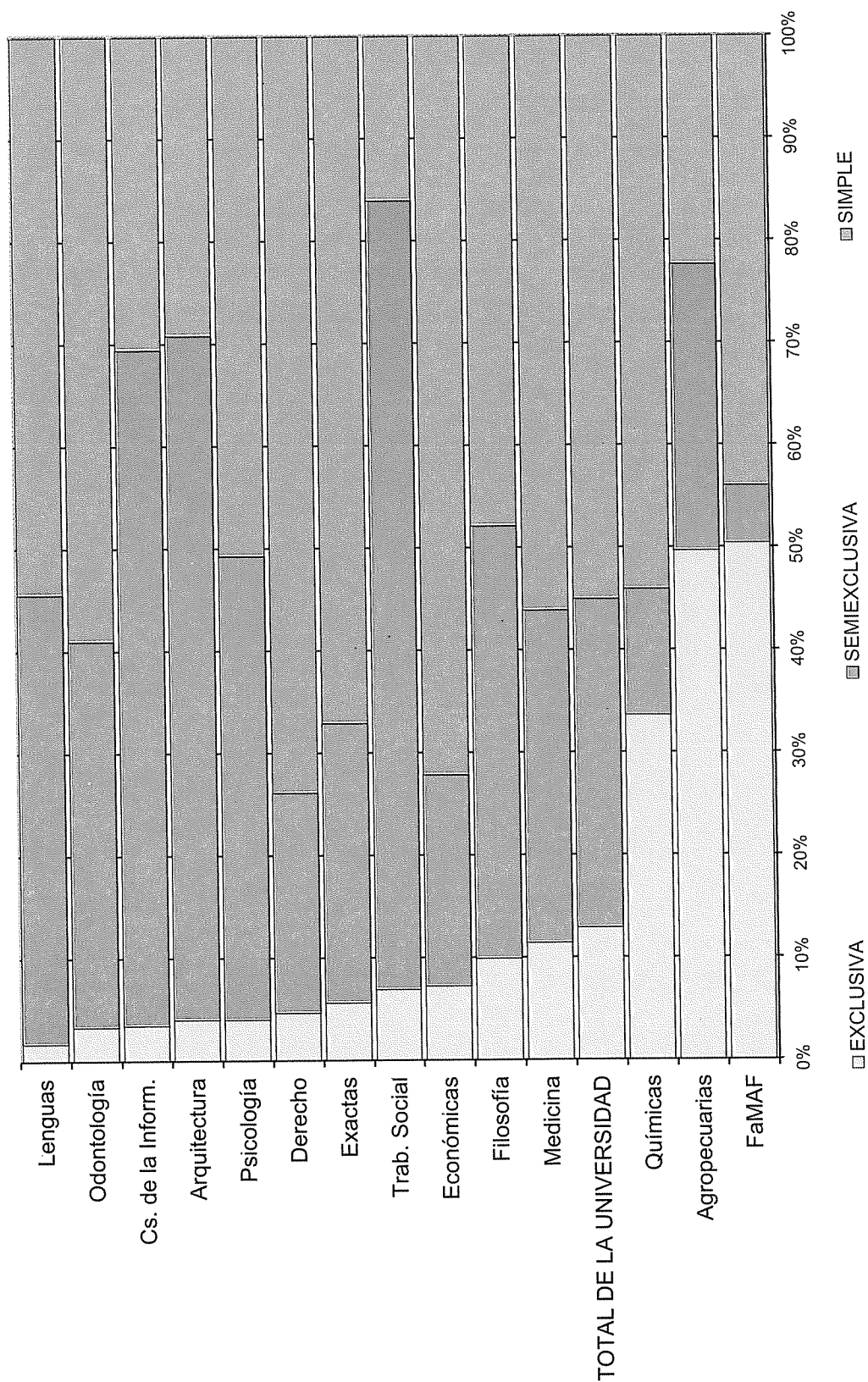

CUADRO P 9: CARGOS NO DOCENTES OCUPADOS POR AGRUPAMIENTO SEGUN DEPENDENCIA - Año 2003

DEPENDENCIAS	TOTAL	AGRUPAMIENTO					ASISTENCIAL
		ADMINIST.	MANTENIM.	SER. GRALES.	PROFESIONAL	TECNICO	
TOTAL DE LA UNIVERSIDAD	2.646	594	150	189	25	215	1.473
FAC. DE ARQUITECTURA, URB. Y DIS.	84	38	9	13		24	
FAC. DE CS. EXACTAS, FIS. Y NAT.	119	55	5	36	4	19	
FAC. DE CS. QUIMICAS	76	37	7	10		18	4
FAC. DE CS. AGROPECUARIAS	60	22	11	15		9	3
FAC. DE MAT., AST. Y FISICA	46	24	4	4		14	
FAC. DE CS. MEDICAS	415	3	1			2	409
FAC. DE ODONTOLOGIA	124						124
FAC. DE DERECHO	90	65	1	8	1	11	4
ESC. DE TRABAJO SOCIAL	21	15	1	4		1	
ESC. DE CS. DE LA INFORMACION	13	6	1	4		1	1
FAC. DE CS. ECONOMICAS	72	36	3	17		16	
FAC. DE FILOSOFIA	80	40	3	16	1	19	1
FAC. DE PSICOLOGIA	18	14	1	1		1	1
FAC. DE LENGUAS	19	13	1	2		3	
COL. MANUEL BELGRANO	51	15	7	9		10	10
COL. NAC. DE MONSERRAT	34	11	6	10		2	5
RECTORADO Y SUS SECRETARIAS	468	178	78	33	19	47	113
LAB. DE HEMODERIVADOS	21						21
BIBLIOTECA MAYOR	15	3	2			9	1
HOSP. NAC. DE CLINICAS	477						477
HOSP. NAC. DE MATERNIDAD	281	1					280
UNIDADES DE INVESTIGACION	51	9	9	7		8	18
OTRAS DEPENDENCIAS	11	9				1	1

**CUADRO P10: CARGOS DOCENTES Y NO DOCENTES POR SEXO
SEGUN DEPENDENCIA - Año 2003**

DEPENDENCIAS	DOCENTE			NO DOCENTE		
	TOTAL	VARONES	MUJERES	TOTAL	VARONES	MUJERES
TOTAL DE LA UNIVERSIDAD	8.163	4.216	3.947	2.646	1.109	1.537
FAC. DE ARQUITECTURA	599	330	269	84	41	43
FAC. DE CS. EXACTAS	1.170	850	320	119	67	52
FAC. DE CS. QUIMICAS	455	191	264	76	24	52
FAC. DE CS. AGROPECUARIAS	322	163	159	60	30	30
FAC. DE MAT., AST. Y FISICA	232	165	67	46	27	19
FAC. DE CS. MEDICAS	1.593	814	779	415	139	276
FAC. DE ODONTOLOGIA	449	193	256	124	48	76
FAC. DE DERECHO	708	392	316	90	30	60
ESC. DE TRABAJO SOCIAL	87	22	65	21	10	11
ESC. DE CS. DE LA INFORMACION	232	96	136	13	7	6
FAC. DE CS. ECONOMICAS	636	341	295	72	28	44
FAC. DE FILOSOFIA	666	236	430	80	42	38
FAC. DE PSICOLOGIA	199	68	131	18	9	9
FAC. DE LENGUAS	235	47	188	19	8	11
COL. MANUEL BELGRANO	212	70	142	51	24	27
COL. NAC. DE MONSERRAT	117	91	26	34	24	10
RECTORADO Y SUS SECRETARIAS	89	64	25	468	292	176
LAB. DE HEMODERIVADOS	56	28	28	21	14	7
BIBLIOTECA MAYOR	1		1	15	6	9
HOSP. NAC. DE CLINICAS				477	143	334
HOSP. NAC. DE MATERNIDAD				281	58	223
UNIDADES DE INVESTIGACION	103	54	49	51	31	20
OTRAS DEPENDENCIAS	2	1	1	11	7	4

**CUADRO P 11: CARGOS DOCENTES DE HORAS CATEDRA POR SEXO
SEGUN DEPENDENCIA - Año 2003**

DEPENDENCIAS	TOTAL	VARONES	MUJERES
TOTAL DE LA UNIVERSIDAD	956	434	522
FAC. DE CS. MEDICAS	2	1	1
ESC. DE TRABAJO SOCIAL	3	1	2
ESC. DE CS DE LA INFORMACIÓN	4		4
FAC. DE CIENCIAS ECONOMICAS	7	1	6
FAC. DE FILOSOFIA	3	1	2
FAC. DE LENGUAS	25	3	22
ESC. MANUEL BELGRANO	523	180	343
COL. NAC. DE MONSERRAT	382	243	139
RECTORADO Y SUS SECRETARIAS	7	4	3



CUADRO P 12: CARGOS DOCENTES OCUPADOS POR GRUPOS DE EDAD, SEGUN CATEGORIA - Año 2003

CATEGORIA	TOTAL	EDAD										
		20 y -	21-25	26-30	31-35	36-40	41-45	46-50	51-55	56-60	61-65	66 y +
TOTAL UNIVERSIDAD	8.163	9	349	715	914	1.192	1.184	1.145	1.023	915	546	171
RECTOR-DECANOS	14					2	1	2	2	2	3	4
DIRECTIVOS (*)	13					1	2	7			1	2
SECRETARIOS (*)	80			4	6	11	10	13	12	14	6	4
OTROS DIRECTIVOS (*)	21					2	3	4		7	3	2
PROF. TITULARES	1.107			2	19	37	81	147	234	294	210	83
PROF. ASOCIADOS	171				1	3	21	36	46	38	19	7
PROF. ADJUNTOS	1.480			38	79	191	261	288	250	216	120	37
OTROS PROFESORES	88			2	3	13	9	13	20	16	9	3
JEFES TRAB. PRACTICOS	3.632		38	328	559	709	637	527	377	284	151	22
AYUDANTES (*)	915	1	65	214	180	175	123	61	43	30	17	6
AYUDANTES (*)	357	7	233	92	13	8	2	1			1	
PRECEPTORES (*)	184	1	12	30	34	26	21	34	15	6	5	
OTROS (*)	101		1	5	20	19	14	19	13	8	1	1

(*) Ver aclaraciones en Anexo

CUADRO P 13: CARGOS DOCENTES OCUPADOS POR GRUPOS DE EDAD, SEGUN DEDICACION - Año 2002

DEDICACION	TOTAL	EDAD										
		20 y -	21-25	26-30	31-35	36-40	41-45	46-50	51-55	56-60	61-65	66 y +
TOTAL	8.163	9	349	715	914	1.192	1.184	1.145	1.023	915	546	171
EXCLUSIVA	1.052		8	101	85	104	165	162	149	155	85	38
SEMIEXCLUSIVA	2.618		18	89	188	342	385	423	420	392	274	87
SIMPLE	4.493	9	323	525	641	746	634	560	454	368	187	46
DOCENTES DE HORAS CATEDRA	956		6	34	73	127	113	169	213	132	70	19

CUADRO P 14: CARGOS NO DOCENTES OCUPADOS POR GRUPOS DE EDAD SEGUN AGRUPAMIENTO - Año 2003

AGRUPAMIENTO	TOTAL	EDAD										
		20 y -	21-25	26-30	31-35	36-40	41-45	46-50	51-55	56-60	61-65	66 y +
TOTAL UNIVERSIDAD	2.646	1	33	100	191	287	410	465	431	402	250	76
ADMINISTRATIVO	594		9	35	47	86	98	99	82	81	49	8
MANTENIMIENTO	150				5	10	18	26	26	32	24	9
SER. GENERALES	189		5	3	8	13	13	28	42	38	22	17
PROFESIONAL	25			1	2	3	3	7	2	6	1	
TECNICO	215			1	18	25	42	31	31	37	24	6
ASISTENCIAL	1.473	1	19	60	111	150	236	274	248	208	130	36

CUADRO P 15: CARGOS NO DOCENTES OCUPADOS POR GRUPOS DE EDAD SEGUN CATEGORIA - Año 2003

NIVEL	TOTAL	EDAD										
		20 y -	21-25	26-30	31-35	36-40	41-45	46-50	51-55	56-60	61-65	66 y +
TOTAL UNIVERSIDAD	2.646	1	33	100	191	287	410	465	431	402	250	76
5	9			5		2	1		1			
6	860	1	33	71	118	144	138	112	104	68	49	22
7	522			18	38	50	88	111	87	74	41	15
8	545			4	15	39	86	107	110	95	71	18
9	510			2	17	37	77	107	79	117	58	16
10	184				3	15	17	27	49	45	24	4
11	16						3	1	1	3	7	1

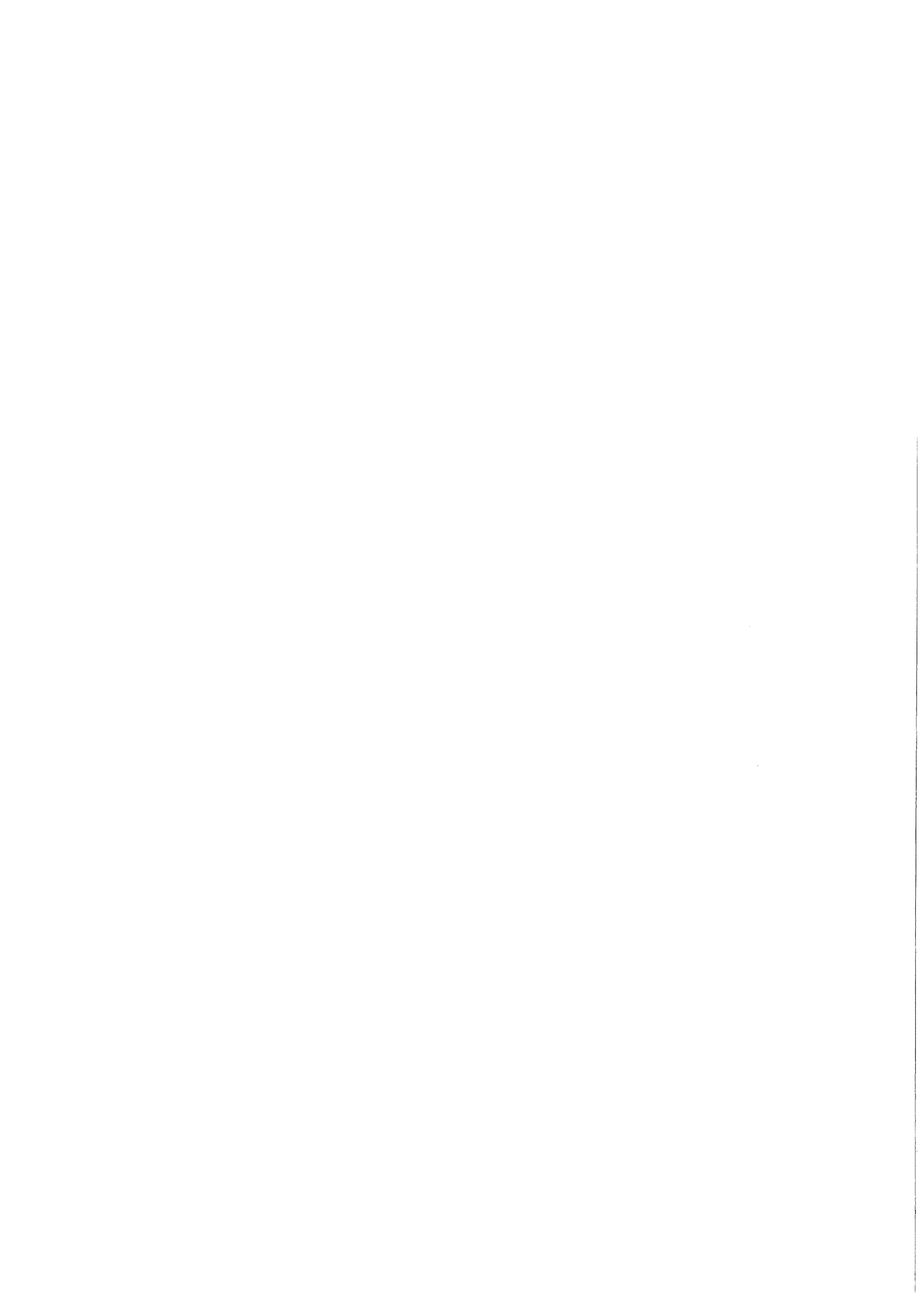

CUADRO P 16: CARGOS DOCENTES OCUPADOS POR ESTADO CIVIL SEGUN CATEGORIA - Año 2003

CATEGORIA	TOTAL	ESTADO CIVIL				S/E
		SOLTERO	CASADO	DIVORC/SEP	VIUDO	
TOTAL UNIVERSIDAD	8.163	3.178	4.595	323	63	4
RECTOR/DECANOS	14	1	11	2		
DIRECTIVOS (1)	13	2	10		1	
SECRETARIOS (2)	80	23	52	5		
OTROS DIRECTIVOS (3)	21	3	16	1	1	
PROFESOR TITULAR	1.107	239	781	71	16	
PROFESOR ASOC.	171	27	136	7	1	
PROF. ADJUNTOS	1.480	418	988	62	12	
OTROS PROFESORES	88	22	59	6	1	
JEFE TRABAJO PRACTICO	3.632	1.443	2.034	128	24	3
AYUDANTES (5)	915	548	343	22	1	1
AYUDANTES (6)	357	336	19		2	
PRECEPTORES (7)	184	77	96	7	4	
OTROS (8)	101	39	50	12		
DOCENTES HORAS CATEDRA	956	214	630	102	10	

CUADRO P 17: CARGOS NO DOCENTES OCUPADOS POR ESTADO CIVIL SEGUN AGRUPAMIENTO Y CATEGORIA - Año 2003

AGRUPAMIENTO	TOTAL	ESTADO CIVIL			
		SOLTERO	CASADO	DIVORC/SEP	VIUDO
TOTAL UNIVERSIDAD	2.646	795	1.609	193	49
ADMINISTRATIVO	594	211	327	40	16
MANTENIMIENTO	150	24	120	5	1
SER. GENERALES	189	38	128	20	3
PROFESIONAL	25	8	13	3	1
TECNICO	215	61	132	20	2
ASISTENCIAL	1.473	453	889	105	26

CATEGORIA	TOTAL	ESTADO CIVIL			
		SOLTERO	CASADO	DIVORC/SEP	VIUDO
TOTAL UNIVERSIDAD	2.646	795	1.609	193	49
5	9	3	3	3	
6	860	333	455	53	19
7	522	141	335	38	8
8	545	131	356	49	9
9	510	142	325	34	9
10	184	41	124	15	4
11	16	4	11	1	

CUADRO P 18: CARGOS DOCENTES OCUPADOS POR NIVEL DE INSTRUCCION SEGUN CATEGORIA Y DEDICACION - Año 2003

CATEGORIA	TOTAL	NIVEL DE INSTRUCCION										S/E
		No estudió	Primario Incompl	Primario Completo	Secundario Incompl	Secundario Completo	Terciario Incompl	Terciario Completo	Univers Incompl	Univers Completo		
TOTAL UNIVERSIDAD	8.163				10	142	3	69	388	6.855	696	
RECTOR-DECANOS	14									14		
DIRECTIVOS (1)	13									13		
SECRETARIOS (2)	80				3			3		73	1	
OTROS DIRECCIVOS (3)	21				5		4			12		
PROF. TITULARES	1.107				5		11	4		1075	12	
PROF. ASOCIADOS	171									170	1	
PROF. ADJUNTOS	1.480					2	6	7		1439	26	
OTROS PROFESORES	88				1	16	12	3		51	5	
JEFES TRAB. PRACTICOS	3.632				1	14	1	68		3241	296	
AYUDANTES (5)	915				3	20	1	117		661	109	
AYUDANTES (6)	357				4	7	6	124		7	213	
PRECEPTORES (7)	184				4	63	1	53		36	18	
OTROS (8)	101				1	7	6	9		63	15	
TOTAL	8.163				10	142	3	69	388	6.855	696	
DEDICACION	TOTAL	NIVEL DE INSTRUCCION										S/E
		No estudió	Primario Incompl	Primario Completo	Secundario Incompl	Secundario Completo	Terciario Incompl	Terciario Completo	Univers Incompl	Univers Completo		
TOTAL UNIVERSIDAD	8.163				10	142	3	69	388	6.855	696	
EXCLUSIVA	1.052				1	36	2	8	22	951	32	
SEMIEXCLUSIVA	2.618					13		20	40	2.449	96	
SIMPLE	4.493				9	93	1	41	326	3.455	568	
DOCENTES DE HORAS CATEDRA	956				13	5	139	32	713	54		

CUADRO P 19: CARGOS DOCENTES OCUPADOS POR NIVEL DE INSTRUCCION SEGUN DEPENDENCIA - Año 2003

DEPENDENCIA	TOTAL	No estudió	NIVEL DE INSTRUCCION										S/E
			Primario Incompl	Primario Completo	Secundario Incompl	Secundario Completo	Terciario Incompl	Terciario Completo	Univers Incompl	Univers Completo			
TOTAL	8.163			10	142	3	69	388	6.855	696			
FAC. DE ARQUITECTURA	599				2		2	8	532	55			
FAC. DE CS. EXACTAS	1.170		2		11		9	44	1043	61			
FAC. DE CS. QUIMICAS	455				3			49	292	111			
FAC. DE CS. AGROPECUARIAS	322				2			34	271	15			
FAC. DE MAT., AST. Y FISICA	232		3		3			19	159	48			
FAC. DE CS. MEDICAS	1.593		1		7		2	53	1405	125			
FAC. DE ODONTOLOGIA	449							33	372	44			
FAC. DE DERECHO	708		1		2			2	688	15			
ESC. DE TRABAJO SOCIAL	87							1	85	1			
ESC. DE CS. DE LA INFORMACION	232				2			4	213	13			
FAC. DE CS. ECONOMICAS	636				3			41	516	76			
FAC. DE FILOSOFIA	666				7		19	9	600	31			
FAC. DE PSICOLOGIA	199								167	32			
FAC. DE LENGUAS	235		1		3			2	212	17			
COL. MANUEL BELGRANO	212				55		26	29	86	14			
COL. NAC. DE MONSERRAT	117				17		6	40	48	6			
RECTORADO Y SUS SECRETARIAS	89		2		19		3	7	46	12			
LAB. DE HEMODERIVADOS	56				4		1	7	31	13			
BIBLIOTECA MAYOR	1								1				
UNIDADES DE INVESTIGACION	103				2		2	6	86	7			
OTRAS DEPENDENCIAS	2								2				

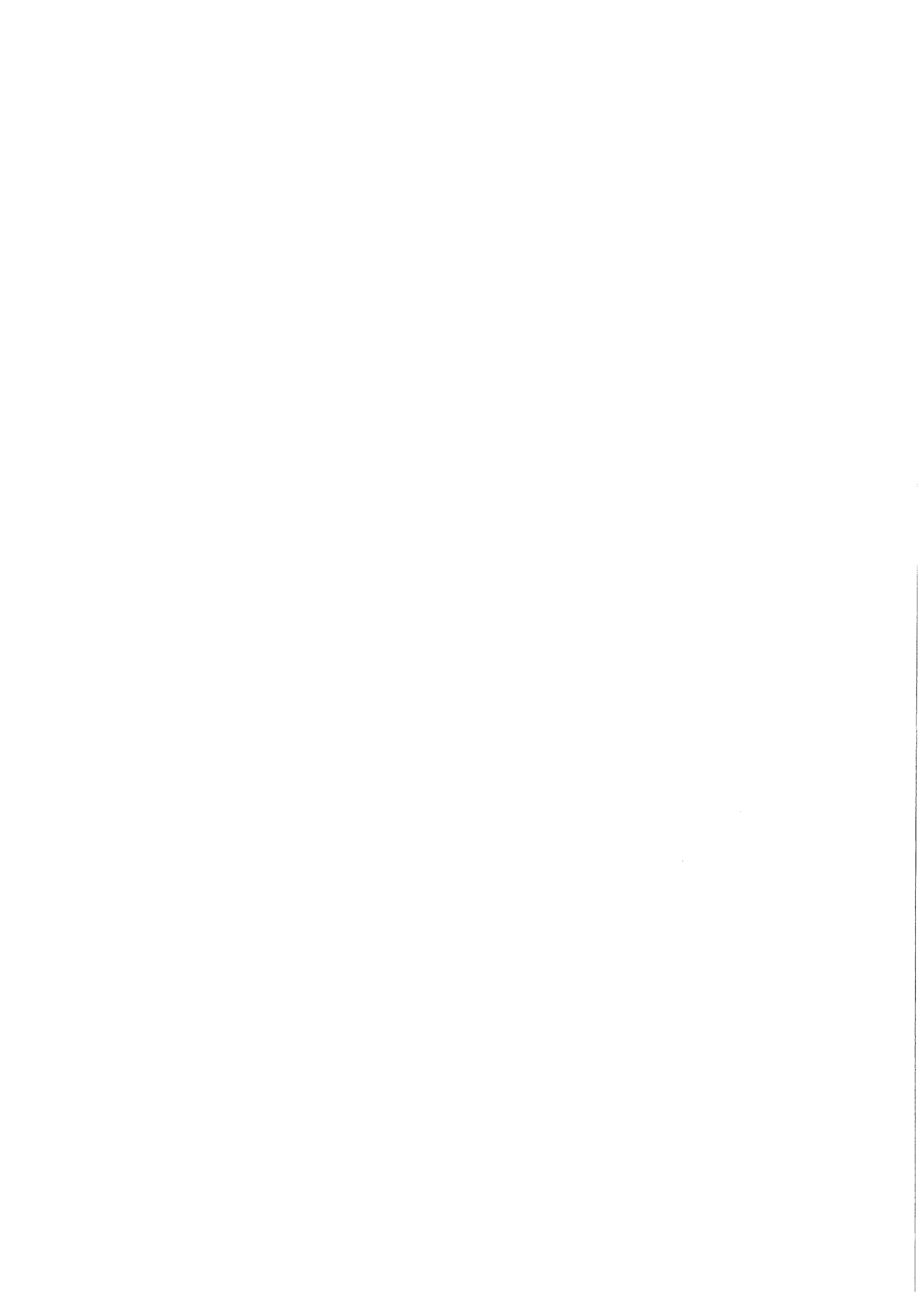

CUADRO P 20: CARGOS DOCENTES DE HORAS CATEDRA OCUPADOS POR NIVEL DE INSTRUCCION SEGUN DEPENDENCIA - Año 2003

DEPENDENCIA	TOTAL	NIVEL DE INSTRUCCION										S/E
		No estudio		Primario		Secundario		Terciario		Univers		
		Incompl	Completo	Incompl	Completo	Incompl	Completo	Incompl	Completo	Incompl	Completo	
TOTAL	956	13	5	139	32	713	54					
FAC.DE CS. MEDICAS	2											2
ESC. DE TRABAJO SOCIAL	3				1	1						1
ESC. DE CS. DE LA INFORMACION	4	3			1							
FAC. DE CS. ECONOMICAS	7											7
FAC. DE FILOSOFIA	3						2					1
JFAC. DE LENGUAS	25											25
COL. MANUEL BELGRANO	528			4	5	89	15	371	39			
COL. NAC. DE MONSERRAT	382			4		48	15	304	11			
RECTORADO Y SUS SECRETARIAS	7	2						4				1

CUADRO P. 21: CARGOS NO DOCENTES POR NIVEL DE INSTRUCCION SEGUN CATEGORIA Y DEDICACION - Año 2003

AGRUPAMIENTO	TOTAL	NIVEL DE INSTRUCCION												S/E
		No estudio	Primario Incompl	Primario Completo	Secundario Incompl	Secundario Completo	Terciario Incompl	Terciario Completo	Univers Incompl	Univers Completo				
TOTAL UNIVERSIDAD	2.646	3	89	401	412	626	10	58	259	746	42			
ADMINISTRATIVO	594		1	10	54	183	3	22	111	204	6			
MANTENIMIENTO	150		26	69	35	16			3	1				
SER. GENERALES	189	1	29	87	45	17			5	1	4			
PROFESIONAL	25									23	2			
TECNICO	215		3	14	30	38		10	41	76	3			
ASISTENCIAL	1.473	2	30	221	248	372	7	26	99	441	27			

CATEGORIA	TOTAL	NIVEL DE INSTRUCCION												S/E
		No estudio	Primario Incompl	Primario Completo	Secundario Incompl	Secundario Completo	Terciario Incompl	Terciario Completo	Univers Incompl	Univers Completo				
TOTAL UNIVERSIDAD	2.646	3	89	401	412	626	10	58	259	746	42			
5	9		1		3	2					3			
6	860	3	47	204	137	228	5	16	64	130	26			
7	522		12	74	107	108	2	12	45	152	10			
8	545		20	80	97	152	2	10	65	118	1			
9	510		8	42	54	97		11	60	236	2			
10	184		1	1	13	38	1	9	25	96				
11	16			1	1	1				14				

CUADRO P 22: CARGOS NO DOCENTES POR NIVEL DE INSTRUCCION SEGUN DEPENDENCIA - Año 2003

DEPENDENCIA	TOTAL	NIVEL DE INSTRUCCION										S/E
		No estudió		Primario		Secundario		Terciario		Univers		
		Incompl	Completo	Incompl	Completo	Incompl	Completo	Incompl	Completo	Incompl	Completo	
TOTAL DE LA UNIVERSIDAD	2.646	3	89	401	412	626	10	58	259	746	42	
FAC. DE ARQUITECTURA	84		3	8	9	19	1	3	12	26	3	
FAC. DE CS. EXACTAS	119	1	7	12	21	25		5	21	19	8	
FAC. DE CS. QUIMICAS	76		2	12		32		4	2	24		
FAC. DE CS. AGROPECUARIAS	60		7	16	6	16		1	3	11		
FAC. DE MAT., AST. Y FISICA	46		2	3	10	10		4	8	9		
FAC. DE CS. MEDICAS	415		7	33	66	115	6	16	39	125	8	
FAC. DE ODONTOLOGIA	124		3	15	15	35		1	15	31	9	
FAC. DE DERECHO	90		1	6	11	25			15	32		
ESC. DE TRABAJO SOCIAL	21			4	2	3			5	7		
ESC. DE CS. DE LA INFORMACION	13		1	2	2	2			2	4		
FAC. DE CS. ECONOMICAS	72		5	10	12	18			12	15		
FAC. DE FILOSOFIA	80		3	12	8	15	1	2	13	25	1	
FAC. DE PSICOLOGIA	18				1	3			4	10		
FAC. DE LENGUAS	19		1	2	2	7		1	2	4		
COL. MANUEL BELGRANO	51		2	10	4	15		2	8	10		
COL. NAC. DE MONSERRAT	34		3	14	4	4			3	6		
RECTORADO Y SUS SECRETARIAS	468		28	81	84	84	2	13	50	122	4	
LAB. DE HEMODERIVADOS	21			5	7	2			5	2		
BIBLIOTECA MAYOR	15		1		1	2			3	8		
HOSP. NAC. DE CLINICAS	477	1	4	95	87	123		2	11	149	5	
HOSP. NAC. DE MATERNIDAD	281	1	7	49	52	67		3	14	84	4	
UNIDADES DE INVESTIGACION	51		2	12	8	3		1	12	13		
OTRAS DEPENDENCIAS	11				1					10		

CAPITULO VI

ESTADISTICAS FINANCIERAS



CUADRO F 1: EJECUCION PRESUPUESTO 2003. EROGACIONES POR OBJETO SEGUN FUNCION. TOTAL UNIVERSIDAD NACIONAL DE CORDOBA

FUNCION	EN PESOS										
	TOTAL	EROGACIONES CORRIENTES				EROGACIONES DE CAPITAL			TOTAL	BIENES	TRAB PUB
		PERSONAL	FUNCIONAM	TRANSFER	TOTAL	TOTAL	BIENES	TRAB PUB			
TOTAL UNIVERSIDAD	171.340.164	131.812.769	25.678.600	11.052.070	2.796.725	2.140.521	656.204				
SALUD	16.274.371	12.924.580	3.285.405	14	64.371	64.371					
ADMINISTRACION	9.133.588	7.751.926	1.286.593	44.382	50.687	50.687					
EDUCACION SUPERIOR	101.896.232	86.843.322	8.592.650	5.771.896	688.364	688.364					
EDUC. MEDIA Y TERCIARIA	10.009.237	9.495.852	423.741	830	88.814	88.814				65.765	
APOYO UNIVERSITARIO	8.739.423	4.168.789	1.826.948	2.358.407	385.280	385.280					
OTRAS DEPENDENCIAS	13.158.536	4.078.640	5.563.583	2.685.288	831.026	831.026				75.861	
CREDITOS COMUNES	11.046.431	5.860.387	4.436.410	69.110	680.524	680.524				514.578	
CIENCIA Y TECNICA	1.082.346	689.273	263.270	122.144	7.660	7.660					

GRAFICO 16: EROGACIONES POR OBJETO TOTAL UNC

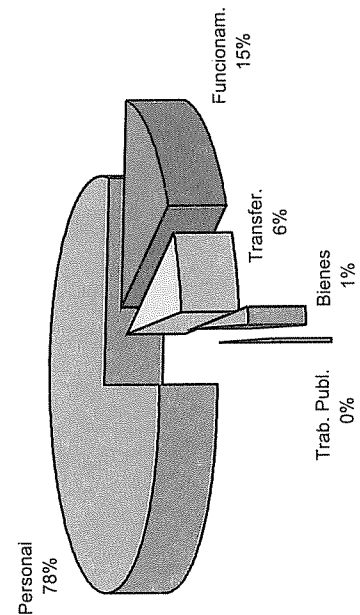

CUADRO F 1.1: EJECUCION PRESUPUESTO 2003. EROGACIONES POR OBJETO SEGUN FUNCION. TOTAL UNIVERSIDAD NACIONAL DE CORDOBA

FUNCION	TOTAL	EROGACIONES CORRIENTES				EROGACIONES DE CAPITAL		
		TOTAL	PERSONAL	FUNCIONAM	TRANSFER	TOTAL	BIENES	TRAB PUB
		100	100	100	100	100	100	100
TOTAL UNIVERSIDAD	100	100	100	100	100	100	100	100
SALUD	9,5	9,6	9,8	12,8	0,0	2,3	3,0	
EDUCACION SUPERIOR	59,5	60,0	65,9	33,5	52,2	24,6	32,2	
ADMINISTRACION	5,3	5,4	5,9	5,0	0,4	1,8	2,4	
APOYO UNIVERSITARIO	5,1	5,0	3,2	7,1	21,3	13,8	18,0	
EDUC. MEDIA Y TERCIAARIA	5,8	5,9	7,2	1,7	0,0	3,2	1,1	10,0
OTRAS DEPENDENCIAS	7,7	7,3	3,1	21,7	24,3	29,7	35,3	11,6
CREDITOS COMUNES	6,4	6,2	4,4	17,3	0,6	24,3	7,8	78,4
CIENCIA Y TECNICA	0,6	0,6	0,5	1,0	1,1	0,3	0,4	

PORCENTAJE COLUMNA

CUADRO F 1.2: EJECUCION PRESUPUESTO 2003. EROGACIONES POR OBJETO SEGUN FUNCION. TOTAL UNIVERSIDAD NACIONAL DE CORDOBA

FUNCION	TOTAL	EROGACIONES CORRIENTES				EROGACIONES DE CAPITAL		
		TOTAL	PERSONAL	FUNCIONAM	TRANSFER	TOTAL	BIENES	TRAB PUB
		100,0	76,9	15,0	6,5	1,6	1,2	0,4
TOTAL UNIVERSIDAD	100,0	98,4	76,9	15,0	6,5	1,6	1,2	0,4
SALUD	100,0	99,6	79,4	20,2	0,0	0,4	0,4	
EDUCACION SUPERIOR	100,0	99,3	85,2	8,4	5,7	0,7	0,7	
ADMINISTRACION	100,0	99,4	84,9	14,1	0,5	0,6	0,6	
APOYO UNIVERSITARIO	100,0	95,6	47,7	20,9	27,0	4,4	4,4	
EDUC. MEDIA Y TERCIAARIA	100,0	99,1	94,9	4,2	0,0	0,9	0,2	0,7
OTRAS DEPENDENCIAS	100,0	93,7	31,0	42,3	20,4	6,3	5,7	0,6
CREDITOS COMUNES	100,0	93,8	53,1	40,2	0,6	6,2	1,5	4,7
CIENCIA Y TECNICA	100,0	99,3	63,7	24,3	11,3	0,7	0,7	

PORCENTAJE FILA

CUADRO F 2: EJECUCION PRESUPUESTO 2003. EROGACIONES POR OBJETO SEGUN FUNCION. TOTAL UNC - EDUCACION SUPERIOR

Dependencias	TOTAL	EROGACIONES CORRIENTES				EROGACIONES DE CAPITAL		
		TOTAL	PERSONAL	FUNCIONAM	TRANSFER	TOTAL	BIENES	TRAB PUB
TOTAL EDUCACION SUPERIOR	101.896.232	101.207.869	86.843.322	8.592.650	5.771.896	688.364	688.364	688.364
FAC. DE ARQUITECTURA, DIS. Y URB.	7.035.617	7.027.838	6.394.880	306.717	326.241	7.779	7.779	7.779
FAC. DE CS. EXACTAS, FISICAS Y NAT.	11.940.770	11.888.981	10.128.763	1.133.118	627.100	51.788	51.788	51.788
FAC. DE CIENCIAS QUIMICAS	8.259.516	8.180.786	6.574.785	509.889	1.096.112	78.730	78.730	78.730
FAC. DE MAT., ASTR. Y FISICA	5.394.247	5.387.114	4.497.028	176.026	714.059	7.133	7.133	7.133
FAC. DE CS. AGROPECUARIAS	7.592.729	7.561.311	6.509.552	200.825	850.934	31.418	31.418	31.418
FAC. DE DERECHO	6.603.609	6.595.441	6.026.987	365.653	202.800	8.168	8.168	8.168
<i>Esc. de Trabajo Social</i>	1.534.026	1.525.492	1.352.910	84.192	88.390	8.534	8.534	8.534
<i>Esc. de Cs. de la Información</i>	2.321.123	2.319.308	2.163.612	61.014	94.682	1.815	1.815	1.815
FAC. DE CS. ECONOMICAS	6.908.492	6.767.488	5.364.352	1.015.796	387.340	141.005	141.005	141.005
FAC. DE CIENCIAS MEDICAS	21.557.592	21.387.586	19.071.475	1.860.427	455.684	170.006	170.006	170.006
FAC. DE ODONTOLOGIA	6.589.762	6.556.805	5.624.908	744.959	186.938	32.958	32.958	32.958
FAC. DE FILOSOFIA Y HUMANIDADES	8.842.894	8.782.332	7.714.990	528.308	539.034	60.562	60.562	60.562
FAC. DE PSICOLOGIA	2.464.902	2.450.382	2.042.737	309.890	97.755	14.520	14.520	14.520
FAC. DE LENGUAS	4.650.954	4.777.004	3.376.343	1.295.835	104.826	73.949	73.949	73.949

CUADRO F 3: EJECUCION PRESUPUESTO 2003. EROGACIONES POR OBJETO SEGUN FUNCION. TOTAL UNC - SALUD

Dependencias	TOTAL	EROGACIONES CORRIENTES				EROGACIONES DE CAPITAL		
		TOTAL	PERSONAL	FUNCIONAM	TRANSFER	TOTAL	BIENES	TRAB PUB
TOTAL SALUD	16.274.371	16.209.999	12.924.580	3.285.405	14	64.371	64.371	
HOSP. NACIONAL DE CLÍNICAS	10.212.416	10.188.730	8.037.638	2.151.079	14	23.686	23.686	
HOSP. UNIV. DE MATERNIDAD	5.710.939	5.670.254	4.886.942	783.311		40.686	40.686	
SERV. PÚBLICOS DE LA SALUD	351.015	351.015		351.015				

CUADRO F 4: EJECUCION PRESUPUESTO 2003. EROGACIONES POR OBJETO SEGUN FUNCION. TOTAL UNC - ADMINISTRACION

Dependencias	TOTAL	EROGACIONES CORRIENTES				EROGACIONES DE CAPITAL		
		TOTAL	PERSONAL	FUNCIONAM	TRANSFER	TOTAL	BIENES	TRAB PUB
TOTAL ADMINISTRACION	9.133.588	9.082.901	7.751.926	1.286.593	44.382	50.687	50.687	
SEC. DE REL. INSTITUCIONALES	96.913	96.913	96.913	17.540				
RECTORADO	2.846.511	2.842.769	2.839.027	506.525	3.302	3.742	3.742	
SEC. DE ADMINISTRACIÓN	2.318.021	2.294.768	1.997.554	262.115	35.100	23.252	23.252	
SEC. DE ASUNTOS ACADÉMICOS	295.016	294.176	213.718	74.478	5.980	840	840	
PUBLICACIONES E IMPRESOS	211.516	194.760	50.081	144.678		16.756	16.756	
SEC. DE PLANEAMIENTO	2.437.616	2.431.520	2.154.151	277.369		6.096	6.096	
UNIDAD DE AUDITORÍA INTERNA	404.371	404.371	400.483	3.888				

CUADRO F 5: EJECUCION PRESUPUESTO 2003. EROGACIONES POR OBJETO SEGUN FUNCION. TOTAL UNC - APOYO UNIVERSITARIO

EN PESOS

Dependencias	TOTAL	EROGACIONES CORRIENTES			EROGACIONES DE CAPITAL		
		TOTAL	PERSONAL	FUNCIONAM	TRANSFER	TOTAL	BIENES
TOTAL APOYO UNIVERSITARIO	8.739.423	8.354.143	4.168.789	1.826.948	2.358.407	385.280	385.280
BIBLIOTECA MAYOR	320.082	317.186	261.512	38.635	17.040	2.896	2.896
SEC. DE AS. ESTUDIANILES	4.042.215	4.029.353	2.591.978	558.076	879.299	12.861	12.861
DIREC. DE EXT. UNIVERSITARIA	3.513.433	3.501.801	1.024.960	1.072.537	1.404.304	11.632	11.632
SEC. DE RELACIONES INTERNACIONALES	228.998	224.399	151.457	44.435	28.507	4.599	4.599
PROSEC. DE INFORMATICA	106.581	99.814	38.481	59.137	2.196	6.767	6.767
DPTO. UNIVERSITARIO DE INFORMATICA	45.233	45.090	10.529	12.261	22.300	143	143
SEC. DE POST-GRADO	132.755	132.275	89.872	37.644	4.760	480	480
FOMECC	350.126	4.224		4.224		345.902	345.902

CUADRO F 6: EJECUCION PRESUPUESTO 2003. EROGACIONES POR OBJETO SEGUN FUNCION. TOTAL UNC - EDUC. MEDIA Y TERCIAARIA

EN PESOS

Dependencias	TOTAL	EROGACIONES CORRIENTES			EROGACIONES DE CAPITAL		
		TOTAL	PERSONAL	FUNCIONAM	TRANSFER	TOTAL	BIENES
TOTAL EDUC. MEDIA Y TERCIAARIA	10.009.237	9.920.423	9.495.852	423.741	830	88.814	65.765
COL. NAC. DE MONSERRAT	3.506.077	3.444.904	3.384.141	60.084	679	61.173	57.185
ESC. DE COM. MANUEL BELGRANO	6.503.160	6.475.519	6.111.711	363.658	151	27.641	8.580

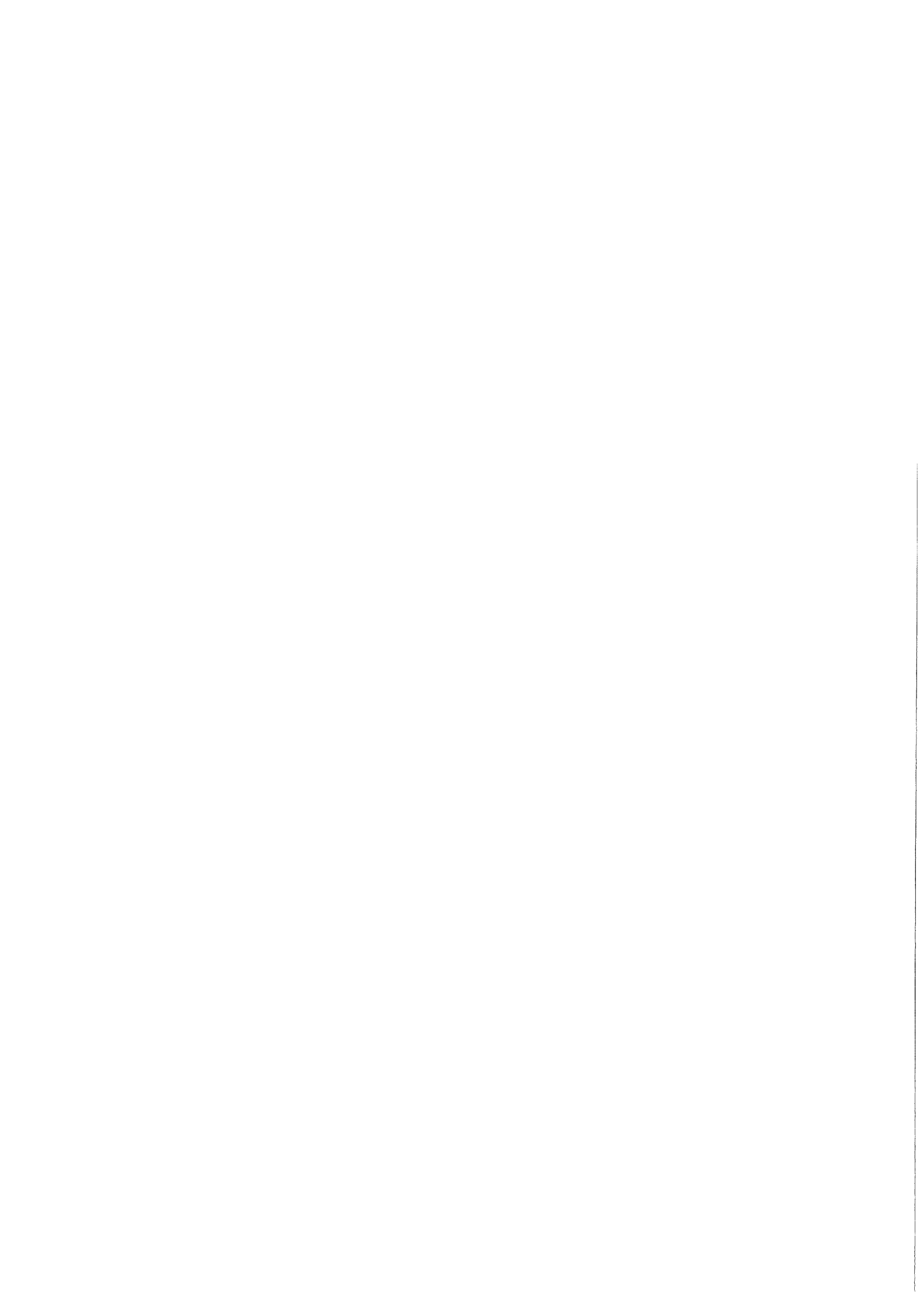

CUADRO F 7: EJECUCION PRESUPUESTO 2003. EROGACIONES POR OBJETO SEGUN FUNCION. TOTAL UNC - OTRAS DEPENDENCIAS

EN PESOS

Dependencias	TOTAL	EROGACIONES CORRIENTES			EROGACIONES DE CAPITAL			
		TOTAL	PERSONAL	FUNCIONAM	TRANSFER	TOTAL	BIENES	TRAB PUB
TOTAL OTRAS DEPENDENCIAS	13.158.536	12.327.510	4.078.640	5.563.583	2.685.288	831.026	755.165	75.861
INSTITUTO DE HEMATOLOGIA Y HEMOTERA	910.172	909.154	475.768	433.106	280	1.018	1.018	
LAB. DE HEMODERIVADOS	8.062.835	7.248.747	2.240.239	5.008.499	9	814.088	738.227	75.861
OBSERVATORIO ASTRONOMICO	1.108.104	1.100.024	955.903	23.504	120.617	8.081	8.081	
DEFENSORIA DE LA COM. UNIVERSITARIA	84.441	83.533	47.134	21.679	14.720	907	907	
SEC.DE CIENCIA Y TECNICA	2.992.984	2.986.052	359.596	76.795	2.549.661	6.932	6.932	

CUADRO F 8: EJECUCION PRESUPUESTO 2003. EROGACIONES POR OBJETO SEGUN FUNCION. TOTAL UNC - CREDITOS COMUNES

EN PESOS

Dependencias	TOTAL	EROGACIONES CORRIENTES			EROGACIONES DE CAPITAL			
		TOTAL	PERSONAL	FUNCIONAM	TRANSFER	TOTAL	BIENES	TRAB PUB
TOTAL CREDITOS COMUNES	11.046.431	10.365.907	5.860.387	4.436.410	69.110	680.524	165.946	514.578
SERVICIOS PUBLICOS CENTRALES	10.285.927	9.664.533	5.847.947	3.747.476	69.110	621.394	151.282	470.111
CTA. GRAL DE RECURSOS PROPIOS	748.064	688.934		688.934		59.130	14.664	44.466
SECRETARIA DE DEPORTES	12.440	12.440	12.440					

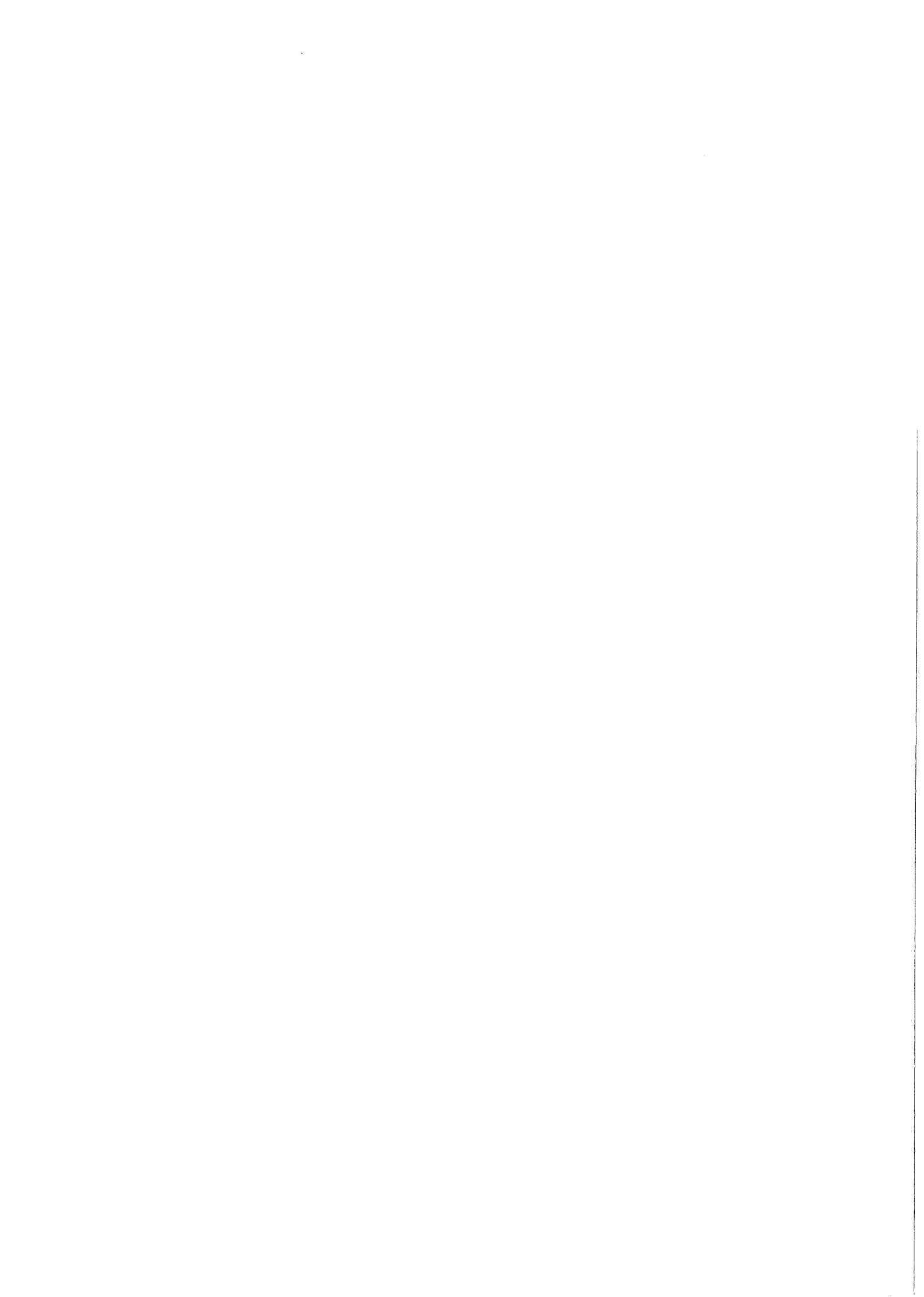

CUADRO F 9: EJECUCION PRESUPUESTO 2003. EROGACIONES POR OBJETO SEGUN FUNCION. TOTAL UNC - CIENCIA Y TECNICA

EN PESOS

Dependencias	TOTAL	EROGACIONES CORRIENTES			EROGACIONES DE CAPITAL		
		TOTAL	PERSONAL	FUNCIONAM	TRANSFER	TOTAL	BIENES
TOTAL CIENCIA Y TECNICA	1.082.346	1.074.686	689.273	263.270	122.144	7.660	7.660
CENTRO DE EST.DE TRANSPORTE	45.411	45.213	42.836	2.377		198	198
INST.DE INVEST. Y FORM. EN ADM.PUBLICA	260.631	260.631	191.720	39.024	29.888		
CENTRO DE ESTUDIOS AVANZADOS	776.303	768.842	454.717	221.869	92.256	7.461	7.461

CUADRO F 10: EJECUCION PRESUPUESTO 2003. CREDITOS POR FUENTE DE FINANCIAMIENTO SEGUN FUNCION.
TOTAL UNIVERSIDAD NACIONAL DE CORDOBA

FUNCION	TOTAL	FUENTE				EN PESOS	
		CONTRIBUCION NACIONAL	RECURSOS PROPIOS	RECURSOS CON AFECT ESPEC	ECONOMIA DE EJERC ANT	CREDITO EXTERNO	
TOTAL UNIVERSIDAD	211.650.073	150.292.078	29.951.144	327.219	29.590.583	1.489.049	
Salud	17.200.317	13.587.703	2.752.649		848.605	11.360	
Educación	175.510.807	126.596.558	25.128.233	327.219	22.617.257	841.540	
Ciencia y Técnica	18.938.949	10.107.817	2.070.262		6.124.722	636.148	

GRAFICO 17: OBJETO DEL GASTO - UNC

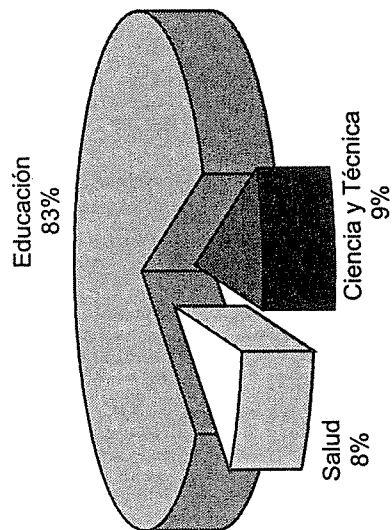

CUADRO F 10.1: EJECUCION PRESUPUESTO 2003. CREDITOS POR FUENTE DE FINANCIAMIENTO SEGUN FUNCION.
TOTAL UNIVERSIDAD NACIONAL DE CORDOBA

FUNCION	TOTAL	FUENTE					PORCENTAJE COLUMNA		
		CONTRIBUCION NACIONAL	RECURSOS PROPIOS	RECURSOS CON AFECT ESPEC	ECONOM DE EJERC ANT	CREDITO EXTERNO			
TOTAL UNIVERSIDAD	100	100	100	100	100	100	100	100	100
Salud	8,1	9,0	9,2				2,9		0,8
Educación	82,9	84,2	83,9	100,0			76,4		56,5
Ciencia y Técnica	8,9	6,7	6,9				20,7		42,7

CUADRO F 10.2: EJECUCION PRESUPUESTO 2003. CREDITOS POR FUENTE DE FINANCIAMIENTO SEGUN FUNCION.
TOTAL UNIVERSIDAD NACIONAL DE CORDOBA

FUNCION	TOTAL	FUENTE					PORCENTAJE FILA		
		CONTRIBUCION NACIONAL	RECURSOS PROPIOS	RECURSOS CON AFECT ESPEC	ECONOM DE EJERC ANT	CREDITO EXTERNO			
TOTAL UNIVERSIDAD	100	71,0	14,2	0,2	14,0	0,7			
Salud	100	79,0	16,0		4,9	0,1			
Educación	100	72,1	14,3	0,2	12,9	0,5			
Ciencia y Técnica	100	53,4	10,9		32,3	3,4			

CUADRO F 11: EJECUCION PRESUPUESTO 2003. CREDITOS POR FUENTE DE FINANCIAMIENTO SEGUN OBJETO.
TOTAL UNIVERSIDAD NACIONAL DE CORDOBA

OBJETO	TOTAL	FUENTE					CREDITO EXTERNO
		CONTRIBUCION NACIONAL	RECURSOS PROPIOS	RECURSOS CON AFECT ESPEC	ECONOMI DE EJERC ANT	EN PESOS	
TOTAL UNIVERSIDAD	211.650.073	150.292.078	29.951.144	327.219	29.590.583	1.489.049	
Personal	135.583.398	126.690.529	6.476.420	321.870	2.012.004	82.574	
Bienes de consumo	28.954.170	2.105.605	11.171.991	3.755	15.169.393	503.426	
Serv. No personales	17.972.818	5.536.796	9.776.211	200	2.616.507	43.104	
Bienes de uso	12.330.539	7.289.063	1.248.359	1.393	3.404.457	387.267	
Transferencias	16.809.147	8.670.085	1.278.164		6.388.222	472.677	

GRAFICO 18: FUENTES DE FINANCIAMIENTO - UNC

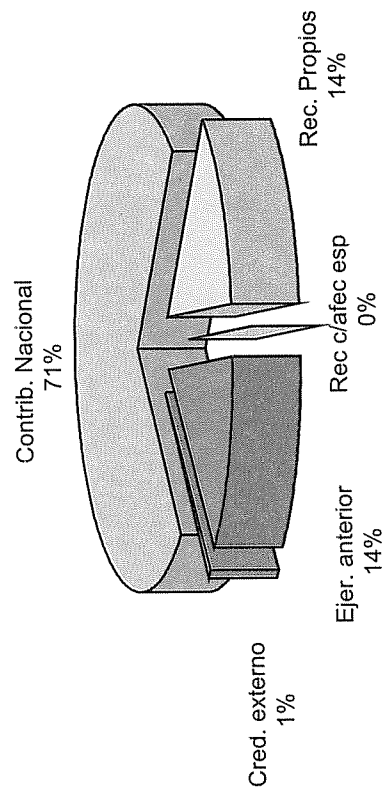

CUADRO F 11.1: EJECUCION PRESUPUESTO 2003. CREDITOS POR FUENTE DE FINANCIAMIENTO SEGUN OBJETO.
TOTAL UNIVERSIDAD NACIONAL DE CORDOBA

OBJETO	TOTAL	FUENTE					PORCENTAJE COLUMNA		
		CONTRIBUCION NACIONAL	RECURSOS PROPIOS	RECURSOS CON AFECT ESPEC	ECONOM DE EJERC ANT	CREDITO EXTERNO			
TOTAL UNIVERSIDAD	100	100	100	100	100	100	100	100	100
Personal	64,1	84,3	21,6	98,4	6,8	5,5			
Bienes de consumo	13,7	1,4	37,3	1,1	51,3	33,8			
Serv. No personales	8,5	3,7	32,6	0,1	8,8	2,9			
Bienes de uso	5,8	4,8	4,2	0,4	11,5	26,0			
Transferencias	7,9	5,8	4,3		21,6	31,7			

CUADRO F 11.2: EJECUCION PRESUPUESTO 2003. CREDITOS POR FUENTE DE FINANCIAMIENTO SEGUN OBJETO.
TOTAL UNIVERSIDAD NACIONAL DE CORDOBA

OBJETO	TOTAL	FUENTE					PORCENTAJE FILA		
		CONTRIBUCION NACIONAL	RECURSOS PROPIOS	RECURSOS CON AFECT ESPEC	ECONOM DE EJERC ANT	CREDITO EXTERNO			
TOTAL UNIVERSIDAD	100	71,0	14,2	0,2	14,0	0,7			
Personal	100	93,4	4,8	0,2	1,5	0,1			
Bienes de consumo	100	7,3	38,6	0,0	52,4	1,7			
Serv. No personales	100	30,8	54,4	0,0	14,6	0,2			
Bienes de uso	100	59,1	10,1	0,0	27,6	3,1			
Transferencias	100	51,6	7,6		38,0	2,8			

CUADRO F 12: EJECUCION PRESUPUESTO 2003. CREDITOS POR FUENTE DE FINANCIAMIENTO SEGUN OBJETO.
TOTAL SALUD

OBJETO	TOTAL	FUENTE				CREDITO EXTERNO
		CONTRIBUCION NACIONAL	RECURSOS PROPIOS	RECURSOS CON AFECT ESPEC	ECONOM DE EJERC ANT	
TOTAL SALUD	17.200.317	13.587.703	2.752.649		848.605	11.360
Personal	13.260.956	12.562.021	552.494		146.442	11.360
Bienes de consumo	2.579.545	409.174	1.639.395		519.616	
Serv. No personales	1.292.831	600.378	530.443		162.011	
Bienes de uso	66.969	16.129	30.303		20.537	
Transferencias	14		14			

CUADRO F 13: EJECUCION PRESUPUESTO 2003. CREDITOS POR FUENTE DE FINANCIAMIENTO SEGUN OBJETO.
TOTAL EDUCACION

OBJETO	TOTAL	FUENTE				CREDITO EXTERNO
		CONTRIBUCION NACIONAL	RECURSOS PROPIOS	RECURSOS CON AFECT ESPEC	ECONOM DE EJERC ANT	
TOTAL EDUCACION	175.510.807	126.596.558	25.128.233	327.219	22.617.257	841.540
Personal	120.667.450	112.558.880	5.919.580	321.870	1.791.716	75.403
Bienes de consumo	25.469.048	1.571.385	9.241.820	3.755	14.313.255	338.833
Serv. No personales	15.579.449	4.820.915	8.377.173	200	2.342.433	38.727
Bienes de uso	12.225.924	7.258.153	1.214.970	1.393	3.364.141	387.267
Transferencias	1.568.936	387.225	374.690		805.711	1.310

CUADRO F 14: EJECUCION PRESUPUESTO 2003. CREDITOS POR FUENTE DE FINANCIAMIENTO SEGUN OBJETO.
TOTAL CIENCIA Y TECNICA

OBJETO	TOTAL	FUENTE				CREDITO EXTERNO
		CONTRIBUCION NACIONAL	RECURSOS PROPIOS	RECURSOS CON AFECT ESPEC	ECONOM DE EJERC ANT	
TOTAL CIENCIA Y TECNICA	18.938.949	10.107.817	2.070.262		6.124.722	636.148
Personal	1.654.992	1.569.628	4.346		73.846	7.171
Bienes de consumo	905.577	125.046	290.776		336.522	153.233
Serv. No personales	1.100.538	115.502	868.595		112.063	4.377
Bienes de uso	37.645	14.781	3.085		19.779	
Transferencias	15.240.197	8.282.860	903.459		5.582.511	471.367

CAPITULO VII

INDICADORES

CUADRO I 1: INDICE DE RETENCION DURANTE EL PRIMER AÑO DE LA CARRERA (*)

Dependencia	1981/80	86/85	91/90	96/95	96/97	97/98	98/99	99/00	2000/01	01/02	02/03
Fac. de Arquitectura, U y D.	83,0	79,0	39,0	66,0	73,0	74,0	86,8	111,3	98,8	95,2	...
Fac. de Ciencias Exactas	94,0	61,0	s/d	91,0	75,0	71,0	74,0	70,9	75,2	70,3	80,0
Fac. de Ciencias Químicas	72,0	72,0	s/d	85,0	94,0	85,0	89,0	96,4	100,0	88,0	85,9
Fa. M. A. F.	56,0	41,0	44,0	43,0	44,0	47,0	33,8	39,4	71,5	53,2	58,4
Fac. de Cs Agropecuarias	69,0	45,0	63,0	70,0	84,0	57,0	73,2	84,6	74,2	...	94,3
Fac. de Derecho	98,0	48,0	68,0	70,0	78,0	87,0	94,1	89,6	69,0	85,9	89,8
Esc. de Trabajo Social	63,0	50,0	53,0	80,0	70,0	74,0	74,7	74,4	72,4	73,0	74,3
Esc. de Cs de la Información	78,0	53,0	51,0	61,0	62,0	65,0	66,8	73,4	65,8	65,9	63,7
Fac. de Cs Económicas	92,0	65,0	66,0	68,0	74,0	76,0	81,1	67,4	67,1	79,1	81,4
Fac. de Medicina	...	84,0	50,0	86,0	82,0	...	77,9	...	79,1	97,7	...
Esc. de Tecnología Medica	93,0	67,0	63,0	89,0	84,0	82,0	80,6	82,4	...	88,9	94,0
Esc. de Fisioterapia	96,0	82,0	64,0	91,0	...	84,0	84,4	92,8	88,4	34,4	89,1
Esc. de Fonoaudiología	90,0	70,0	73,0	63,0	81,0	95,0	...	56,4	94,3	...	94,2
Esc. de Enfermería	84,0	70,0	78,0	100,0	89,0	87,0	57,7	81,6	90,1	78,4	...
Esc. de Nutrición	96,0	89,0	66,0	91,0	87,1
Fac. de Odontología	92,0	61,0	69,0	69,0	70,0	74,0	70,0	71,4	74,6	79,2	72,4
Fac. de Filosofía	76,0	66,0	46,0	74,0	73,0	84,0	82,3	75,2	56,2	67,5	81,7
Fac. de Psicología	88,0	84,9	91,9	95,6	97,5
Fac. de Lenguas	70,0	41,0	53,0	47,0	45,0	84,0	72,0	59,6	70,5	73,1	74,8
TOTAL	84,0	64,0	59,0	75,0	78,0	80,0	80,0	80,5	76,0	80,0	81,8

(*) Expresa la relación entre los alumnos que se reinscriben en una carrera en un año determinado y el total de ingresantes a esa misma carrera en el año anterior.

**GRAFICO 19: INDICE DE RETENCION EN EL PRIMER AÑO
PERIODO 1980-2003**

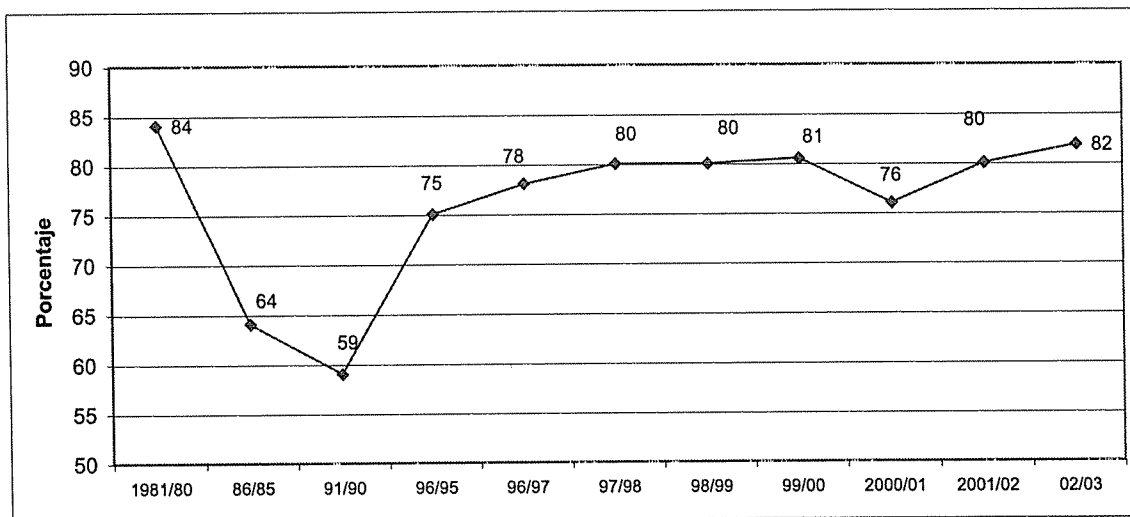

CUADRO I 2: EVOLUCION DE LOS ALUMNOS Y EGRESADOS
RELACION ENTRE NUEVOS INSCRIPTOS Y EGRESADOS
 Período 1970-2002 (Base 1970 = 100)

AÑO	CANTIDADES		INDICES (base 1970)		RELACION
	NVOS. INSC.	EGRESADOS	NVOS. INSC.	EGRESADOS	EGRE/NVOS INSC
1970	9.598	2.530	100,0	100,0	26,4%
1975	11.680	5.072	121,7	200,5	43,4%
1980	5.095	3.790	53,1	149,8	74,4%
1985	21.985	3.546	229,1	140,2	16,1%
1990	19.447	4.998	202,6	197,5	25,7%
1991	18.970	4.431	197,6	175,1	23,4%
1992	17.629	5.435	183,7	214,8	30,8%
1993	16.208	5.082	168,9	200,9	31,4%
1994	18.862	5.997	196,5	237,0	31,8%
1995	18.669	4.769	194,5	188,5	25,5%
1996	17.515	5.160	182,5	204,0	29,5%
1997	19.237	4.770	200,4	188,5	24,8%
1998	18.831	4.786	196,2	189,2	25,4%
1999	18.709	4.420	194,9	174,7	23,6%
2000	19.819	5.745	206,5	227,1	29,0%
2001	16.392	5.847	170,8	231,1	35,7%
2002	16.450	6.452	171,4	255,0	39,2%
2003	17.855		186,0		

GRAFICO 20: RELACION NUEVOS INSCRIPTOS / EGRESADOS

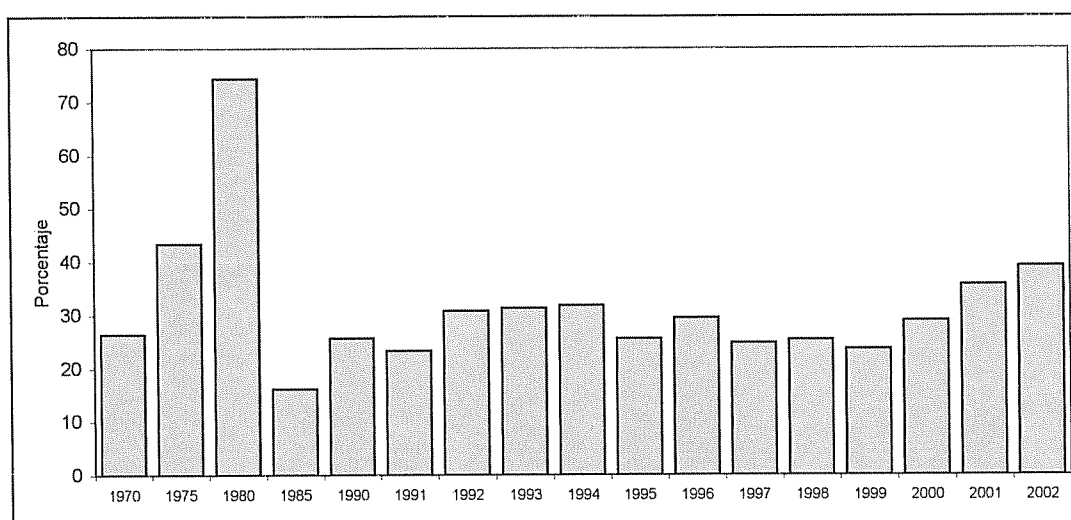

CUADRO I 3: NUEVOS INSCRIPTOS DEL AÑO 1995 QUE SE REINSCRIBIERON EN AÑOS POSTERIORES SEGUN AREAS DE ESTUDIO

Area	1995	1996	1997	1998	1999	2000	2001	2002	2003
TOTAL UNIVERSIDAD	18.669	13.661	12.169	12.791	10.962	9.658	8.545	6.512	5.289
CIENCIAS BASICAS	3.244	2.409	2.015	2.040	2.006	1.664	1.549	1.093	1.072
CIENCIAS SOCIALES	7.259	4.940	4.597	4.204	4.026	3.616	3.345	2.709	2.123
CIENCIAS MEDICAS	5.114	4.294	3.658	4.665	3.262	2.883	2.329	1.613	1.234
CIENCIAS HUMANAS	3.052	2.018	1.899	1.882	1.668	1.495	1.322	1.097	860

CUADRO I 3.1: NUEVOS INSCRIPTOS DEL AÑO 1995 QUE SE REINSCRIBIERON EN AÑOS POSTERIORES, SEGUN AREAS DE ESTUDIO

Area	1995	1996	1997	1998	1999	2000	2001	2002	Porcentaje	
									2003	
TOTAL UNIVERSIDAD	100	73,2	65,2	68,5	58,7	51,7	45,8	34,9	28,3	
CIENCIAS BASICAS	100	74,3	62,1	62,9	61,8	51,3	47,7	33,7	33,0	
CIENCIAS SOCIALES	100	68,1	63,3	57,9	55,5	49,8	46,1	37,3	29,2	
CIENCIAS MEDICAS	100	84,0	71,5	91,2	63,8	56,4	45,5	31,5	24,1	
CIENCIAS HUMANAS	100	66,1	62,2	61,7	54,7	49,0	43,3	35,9	28,2	

CUADRO I 4: SITUACION AL AÑO 2003 DE LOS NUEVOS INSCRIPTOS EN EL AÑO 1995 SEGUN AREA DE ESTUDIO

Area	Nuevos inscriptos 1995	Reinscriptos 2003	No reinscriptos	Total de egresados	Año de egreso						
					1996	1997	1998	1999	2000	2001	2002
TOTAL UNIVERSIDAD	18.669	5.289	9.487	3.893	54	32	69	299	995	1.280	1.164
CIENCIAS BASICAS	3.244	1.072	1.452	720	21	6	8	35	210	213	227
CIENCIAS SOCIALES	7.259	2.123	3.963	1.173	2	0	8	49	283	374	457
CIENCIAS MEDICAS	5.114	1.234	2.336	1.544	29	25	44	167	420	516	343
CIENCIAS HUMANAS	3.052	860	1.736	456	2	1	9	48	82	177	137

CUADRO I 4.1: SITUACION AL AÑO 2003 DE LOS NUEVOS INSCRIPTOS EN EL AÑO 1995 SEGUN AREA DE ESTUDIO

Area	Nuevos inscriptos 1995	Reinscriptos 2003	No reinscriptos	Total de egresados	Año de egreso						
					1996	1997	1998	1999	2000	2001	2002
TOTAL UNIVERSIDAD	100,0	28,3	50,8	20,9	0,3	0,2	0,4	1,6	5,3	6,9	6,2
CIENCIAS BASICAS	100	33,0	44,8	22,2	0,6	0,2	0,2	1,1	6,5	6,6	7,0
CIENCIAS SOCIALES	100	29,2	54,6	16,2	0,0	0,0	0,1	0,7	3,9	5,2	6,3
CIENCIAS MEDICAS	100	24,1	45,7	30,2	0,6	0,5	0,9	3,3	8,2	10,1	6,7
CIENCIAS HUMANAS	100	28,2	56,9	14,9	0,1	0,0	0,3	1,6	2,7	5,8	4,5

CUADRO I 5: NUEVOS INSCRIPTOS DEL AÑO 1996 QUE SE REINSCRIBIERON EN AÑOS POSTERIORES SEGUN AREAS DE ESTUDIO

Area	1996	1997	1998	1999	2000	2001	2002	2003
TOTAL UNIVERSIDAD	17.515	13.096	12.180	11.289	9.991	9.522	7.867	6.461
CIENCIAS BASICAS	3.440	2.583	2.179	2.103	1.861	1.855	1.315	1.398
CIENCIAS SOCIALES	6.523	4.754	4.470	4.165	3.823	3.776	3.312	2.663
CIENCIAS MEDICAS	3.869	3.310	3.078	2.853	2.467	2.150	1.661	1.131
CIENCIAS HUMANAS	3.683	2.449	2.453	2.168	1.840	1.741	1.579	1.269

CUADRO I 5.1: NUEVOS INSCRIPTOS DEL AÑO 1996 QUE SE REINSCRIBIERON EN AÑOS POSTERIORES, SEGUN AREAS DE ESTUDIO

Area	1996	1997	1998	1999	2000	2001	2002	2003	<i>Porcentaje</i>	
TOTAL UNIVERSIDAD	100	74,8	69,5	64,5	57,0	54,4	44,9	36,9		
CIENCIAS BASICAS	100	75,1	63,3	61,1	54,1	53,9	38,2	40,6		
CIENCIAS SOCIALES	100	72,9	68,5	63,9	58,6	57,9	50,8	40,8		
CIENCIAS MEDICAS	100	85,6	79,6	73,7	63,8	55,6	42,9	29,2		
CIENCIAS HUMANAS	100	66,5	66,6	58,9	50,0	47,3	42,9	34,5		

CUADRO I 6: SITUACION AL AÑO 2003 DE LOS NUEVOS INSCRIPTOS EN EL AÑO 1996 SEGUN AREA DE ESTUDIO

Area	Nuevos inscriptos 1996	Reinscriptos 2003	No reinscriptos	Total de egresados	Año de egreso					
					1997	1998	1999	2000	2001	2002
TOTAL UNIVERSIDAD	17.515	7.867	6.683	2.965	96	16	160	423	960	1.310
CIENCIAS BASICAS	3.440	1.315	1.652	473	7	7	9	54	154	242
CIENCIAS SOCIALES	6.523	3.312	2.428	783	83	1	2	38	211	448
CIENCIAS MEDICAS	3.869	1.661	839	1.369	6	7	139	290	483	444
CIENCIAS HUMANAS	3.683	1.579	1.764	340	0	1	10	41	112	176

CUADRO I 6.1: SITUACION AL AÑO 2003 DE LOS NUEVOS INSCRIPTOS EN EL AÑO 1996 SEGUN AREA DE ESTUDIO

Area	Nuevos inscriptos 1996	Reinscriptos 2003	No reinscriptos	Total de egresados	<i>Porcentaje</i>					
					1997	1998	1999	2000	2001	2002
TOTAL UNIVERSIDAD	100,0	44,9	38,2	16,9	0,5	0,1	0,9	2,4	5,5	7,5
CIENCIAS BASICAS	100	38,2	48,0	13,8	0,2	0,2	0,3	1,6	4,5	7,0
CIENCIAS SOCIALES	100	50,8	37,2	12,0	1,3	0,0	0,0	0,6	3,2	6,9
CIENCIAS MEDICAS	100	42,9	21,7	35,4	0,2	0,2	3,6	7,5	12,5	11,5
CIENCIAS HUMANAS	100	42,9	47,9	9,2	0,0	0,0	0,3	1,1	3,0	4,8

SECRETARIA DE ASUNTOS ESTUDIANTILES - DIRECCION DE EDUCACION FISICA
Actividades desarrolladas en al año 2003

CURSOS, SEMINARIOS Y TALLERES	Abr	May	Jun	Jul	Agos	Set	Oct	Nov
Curso Anual de Navegación a Vela (Timonel y/o Patrón de Yate)								
Curso anual de buceo								
Torneos deportivos preolímpicos en deportes individuales y de conjunto								
Seminario de defensa personal. Cátedra de Taekwondo.								
Curso de entrenador de basket para equipos universitarios								
Taller de orientación para excursionistas								
Seminario 2003 "El deporte es nuestro tiempo"								
Curso de capacitación técnica y formación de árbitros de futbol de salón								
Organización torneo provincial de tekwondo								
Seminario de arbitraje de taekwondo								
Jornadas de Reanimación cardio-respiratoria								
Participación en el Torneo Nacional de Fútbol de Salón Femenino								
Preolímpico de ajedrez								
Organización y participación en "Regata aniversario Profesor Chueco Alonso"								
Preolímpico de tenis								
Preolímpico de tiro								
Participación en 6º juegos Deportivos Universitarios Provinciales								
Viaje de instrucción al Río de La Plata - Cátedra de Navegación a Vela								
Panel debate sobre Musculación y cuidado de la Salud								
21º Olimpiada Universitaria 2003								
Encuentro Nacional de Canotaje - Embalse de Río Tercero								
Maratón de la Reforma								
Mesa redonde de Boxeo. Panel de reconocidos ex boxeadores y periodistas								
Curso de Psicología aplicada al deporte								
Participación en el Torneo Nacional de Taekwondo								
Acto de entrega de distinciones a deportistas destacados UNC								
DEPORTES QUE SE IMPARTEN	LUGAR							
Ajedrez	Area Deportiva UNC							
Arquería	Area Deportiva UNC							
Atletismo	Area Deportiva UNC							
Basquet Mixto	Area Deportiva UNC							
Basquet Masculino	Deportivo Municipal - Pinzón 1050							
Boxeo	Area Deportiva UNC							
Buceo (Curso Anual)	Area Deportiva UNC (Teórico) - Colegio Taborín (Práctico)							
Esgrima	Area Deportiva UNC							
Futbol 11 (Masculino)	Area Deportiva UNC							
Fútbol de Salón	Centro Pucará							
Gimnasia Femenina (Mantenimiento)	Area Deportiva UNC							
Gimn Fem (Aeróbica, Step y Local)	Area Deportiva UNC							
Handball	Area Deportiva UNC							
Hockey	Area Deportiva UNC							
Karate	Area Deportiva UNC							
Montañismo	Area Deportiva UNC							
Musculaciónn	Area Deportiva UNC							
Natación	Acua Maipú - León 1932 Bº Maipú							
Navegacion A Vela (Curso Anual)	Club Regatas - Carlos Paz							
Paddle	Complejo UNC							
Rugby	Area Deportiva UNC							
Taekwondo	Area Deportiva UNC							
Tenis	Córdoba Lawn Tennis - Parque Sarmiento							
Tiro Deportivo	Tiro Federal - Camino a La Calera							
Voleibol Femenino (Comunitario)	Comedor Universitario							
Voleibol Masculino (Comunitario)	Comedor Universitario							
Voleibol Femenino (Federado)	Club Banco Nación - Camino a Saldám							
Voleibol Masculino (Federado)	Comedor Universitario							

ACLARACIONES

Para una lectura correcta de los cuadros estadísticos es necesario recordar las definiciones con las que se designaron a los alumnos, nuevos inscriptos y egresados.

- **Nuevos inscriptos:** alumnos que habiendo cumplido con los requisitos necesarios para ingresar, reglamentados por la Universidad, son admitidos por primera vez en una determinada carrera.
- **Total de Alumnos:** es la suma de los nuevos inscriptos más los alumnos a los que se les actualiza su matrícula en la misma carrera equivalente, en un año académico posterior (los reinscriptos).
- **Egresados:** son aquellos alumnos de las carreras de grado que han completado todos los cursos y requisitos académicos de la carrera a la que pertenecen.

Toda la información sobre los alumnos y egresados es enviada todos los años, por las distintas Unidades Académicas al Departamento de Estadística.

El relevamiento de los datos se realiza en las fichas de Matriculación Anual (Sur 2), Ficha Catastral (Sur 8) y Ficha de Graduados (Sur 19). Los resultados del procesamiento de todos los datos son informados en el Anuario Estadístico de la Universidad.

CATEGORÍAS DE PERSONAL

DOCENTE

- **Directivos (1)**
Directores de Escuela e Instituto. Director de Escuela Superior. Rector de la primera categoría. Vicedecano.
- **Secretarios (2)**
Secretarios de la Universidad. Secretarios de las Facultades. Secretarios de primera. Secretarios de Escuela Superior.
- **Otros Directivos (3)**
Vicerrector de primera. Regente de primera. Subregente de primera. Vicedirector de Escuela Superior. Director de tercera. Regente de Escuela Superior. Regente de primera de Escuela Superior. Vicedirector ind. 256 puntos. Director de Educación Artística.
- **Otros Profesores (4)**
Profesor de tiempo completo. Profesor Jefe de Trabajos Prácticos. Profesor de Centro Deportivo. Profesor de Escuela Superior. Jefe de Departamento. Jefe de Gabinete Psicopedagógico.
- **Ayudantes (5)**
Ayudante de Clase Práctica. Ayudante de primera categoría. Ayudante de segunda. Maestro Ayudante de Trabajos Prácticos. Maestros de Taller. Auxiliar Docente de primera y segunda categoría. Técnico de Trabajos Prácticos. Ayudante Técnico de Centro Deportivo.
- **Ayudantes (6)**
Ayudante Alumno Clase A y B.

- **Preceptores (7)**

Preceptores. Jefe de Preceptores de primera. Jefe de Preceptores de Escuela Superior.

- **Otros (8)**

Asesor Pedagógico. Bibliotecario Colegio Nacional de Monserrat. Bibliotecario de la Escuela Superior de Lenguas. Gabinetista Psicopedagógico.

Cuadros reducidos de docentes

- **Directivos:** Rector/Decano – Directivos – Secretarios – Otros Directivos
- **Profesores:** Titulares – Asociados – Adjuntos – Otros profesores
- **Auxiliares:** Jefe de Trabajo Práctico – Ayudantes
- **Otros:** Preceptores – Otros docentes

CARGOS HORAS CATEDRA

- **098:** Horas de nivel medio - Manuel Belgrano
- **045:** Horas cátedra Escuela Superior
- **044:** Horas de nivel terciario
- **046:** Horas cátedra Escuela Superior

